



DIGITAL KEYBOARD

PSR-F52



English

Deutsch

Français

Español

Português

Italiano

Nederlands

Polski

Dansk

Svenska

Čeština

Slovenčina

Magyar

Slovenščina

Български

Română

Latviešu

Lietuvių

Eesti

Hrvatski

Türkçe

Tiếng Việt

Owner's Manual
Benutzerhandbuch
Mode d'emploi
Manual de instrucciones
Manual do Proprietário
Manuale di istruzioni
Gebruikershandleiding
Podręcznik użytkownika
Brugervejledning
Bruksanvisning
Uživatelská příručka
Používateľská príručka
Használati útmutató
Navodila za uporabo
Ръководство на потребителя
Manualul proprietarului
Lietotāja rokasgrāmata
Vartotojo vadovas
Kasutusjuhend
Korisnički priručnik
Kullanıcı el kitabı
Hướng dẫn sử dụng

EN
DE
FR
ES
PT
IT
NL
PL
DA
SV
CS
SK
HU
SL
BG
RO
LV
LT
ET
HR
TR
VI

PRECAUZIONI

LEGGERE ATTENTAMENTE PRIMA DI CONTINUARE

Conservare questo manuale in un luogo sicuro e accessibile per future consultazioni

Per l'adattatore CA

AVVERTENZA

- Questo adattatore CA è progettato per essere utilizzato soltanto con strumenti elettronici Yamaha. Non utilizzare per scopi diversi.
- Solo per uso interno. Non utilizzare in ambienti umidi.

ATTENZIONE

- Durante l'installazione, assicurarsi che la presa CA sia facilmente accessibile. In caso di problemi o malfunzionamenti, spegnere immediatamente lo strumento tramite l'interruttore di alimentazione e scollegare l'adattatore CA dalla presa. Se l'adattatore CA è collegato alla presa CA, tenere presente che una quantità minima di corrente continua a essere presente, anche se l'interruttore di alimentazione è spento. Se non si intende utilizzare lo strumento per un lungo periodo di tempo, scollegare il cavo di alimentazione dalla presa a muro CA.

Per lo strumento

AVVERTENZA

Attenersi sempre alle precauzioni di base indicate di seguito per evitare il rischio di lesioni gravi o addirittura di morte conseguente a scosse elettriche, cortocircuiti, danni, incendi o altri pericoli. Tali precauzioni includono, fra le altre, quelle indicate di seguito:

Alimentazione/adattatore CA

- Non posizionare il cavo di alimentazione in prossimità di fonti di calore, quali radiatori o caloriferi. Non piegarlo eccessivamente né danneggiarlo. Non posizionare oggetti pesanti sul cavo.
- Utilizzare solo la tensione corretta specificata per lo strumento. La tensione necessaria è indicata sulla piastrina del nome dello strumento.
- Utilizzare solo l'adattatore specificato (pagina 10). L'utilizzo di un adattatore non adeguato potrebbe causare danni allo strumento o surriscaldamento.
- Controllare periodicamente la spina elettrica ed eventualmente rimuovere la sporcizia o la polvere accumulata.

Non aprire

- Lo strumento non contiene componenti riparabili dall'utente. Non aprire lo strumento né smontare o modificare in alcun modo i componenti interni. In caso di malfunzionamento, non utilizzare lo strumento e richiedere l'assistenza di un tecnico autorizzato Yamaha.

Esposizione all'acqua

- Non esporre lo strumento alla pioggia, non usarlo vicino all'acqua o in ambienti umidi o bagnati né sistemare su di esso contenitori di liquidi (ad esempio, tazze, bicchieri o bottiglie) che possano riversarsi in una qualsiasi delle aperture. In caso di infiltrazione di liquido all'interno dello strumento, come ad esempio acqua, spegnere immediatamente lo strumento e scollegare il cavo di alimentazione dalla presa CA. Richiedere quindi l'assistenza di un tecnico autorizzato Yamaha.
- Non inserire o rimuovere la spina elettrica con le mani bagnate.

Esposizione al fuoco

- Non appoggiare sullo strumento oggetti con fiamme vive, ad esempio candele. Tali oggetti potrebbero cadere provocando un incendio.

Influenze sui dispositivi elettromedicali

- Il magnetismo può interferire con i dispositivi elettromedicali.
 - Non utilizzare questo prodotto in prossimità di dispositivi medicali o all'interno di aree in cui l'uso di onde radio è proibito.
 - Non utilizzare questo prodotto a una distanza inferiore a 15 cm da persone con pacemaker o defibrillatore.

Batteria

- Attenersi alle precauzioni indicate di seguito. In caso contrario, si potrebbero causare esplosioni, incendi, surriscaldamento o fuoriuscite di liquido dalle batterie.
 - Non manomettere né disassemblare le batterie.
 - Non smaltire le batterie nel fuoco.
 - Non esporre una batteria a temperature elevate, come la luce solare diretta o un fuoco.
 - Non ricaricare batterie non ricaricabili.
 - Tenere le batterie lontane da oggetti metallici come collane, fermacapelli, monete e chiavi.
 - Utilizzare solo il tipo di batterie specificato (pagina 10).
 - Utilizzare batterie nuove, tutte dello stesso tipo, modello e produttore.
 - Assicurarsi che tutte le batterie siano inserite nel rispetto delle indicazioni di polarità +/-.
 - In caso di esaurimento delle batterie o se si prevede di non utilizzare lo strumento per molto tempo, rimuovere le batterie dallo strumento.
 - Se si utilizzano batterie Ni-MH, seguire le rispettive istruzioni. Per il caricamento, utilizzare solo il caricatore specificato.
- Conservare le batterie lontano dalla portata dei bambini, che potrebbero ingerirle accidentalmente.
- In caso di fuoriuscite, evitare il contatto con il liquido delle batterie. Se il liquido delle batterie viene a contatto con gli occhi, la bocca o la cute, lavare immediatamente con acqua e rivolgersi a un medico. Il liquido delle batterie è corrosivo e potrebbe causare la perdita della vista o ustioni chimiche.

Anomalie

- Se si verifica uno dei problemi riportati di seguito, spegnere immediatamente lo strumento e scollegare la spina elettrica dalla presa. (Se si utilizzano le batterie, rimuovere tutte le batterie dallo strumento). Richiedere quindi l'assistenza di un tecnico autorizzato Yamaha.
 - La spina o il cavo di alimentazione è danneggiato.
 - Si verifica l'emissione di un odore insolito o di fumo.
 - Alcuni oggetti sono caduti nello strumento.
 - Si verifica una improvvisa scomparsa del suono durante l'utilizzo dello strumento.
 - Se esistono crepe o fratture sullo strumento.

ATTENZIONE

Attenersi sempre alle precauzioni di base elencate di seguito per evitare lesioni personali o danni allo strumento o ad altri oggetti. Tali precauzioni includono, fra le altre, quelle indicate di seguito:

Alimentazione/adattatore CA

- Non collegare lo strumento a una presa elettrica utilizzando un connettore multiplo per evitare una riduzione della qualità del suono o un eventuale surriscaldamento della presa stessa.
- Per scollegare la spina elettrica dallo strumento o da una presa, afferrare sempre la spina e non il cavo, per evitare di danneggiarlo.
- Se si prevede di non utilizzare lo strumento per un lungo periodo di tempo o in caso di temporali, rimuovere la spina dalla presa elettrica.

Posizionamento

- Non collocare lo strumento in posizione instabile, per evitare che cada.
- Prima di spostare lo strumento, assicurarsi che tutti i cavi siano scollegati per evitare danni o lesioni alle persone che potrebbero inciampare.
- Prima di installare il prodotto, assicurarsi che la presa CA utilizzata sia facilmente accessibile. In caso di problemi o malfunzionamenti, spegnere immediatamente lo strumento e scollegare la spina dalla presa elettrica. Anche quando l'interruttore è spento, una quantità minima di corrente continua ad alimentare il prodotto. Se si prevede di non utilizzare il prodotto per un lungo periodo di tempo, scollegare il cavo di alimentazione dalla presa CA a muro.
- Utilizzare esclusivamente il supporto specificato per lo strumento. Fissarlo utilizzando esclusivamente le viti fornite per evitare di danneggiare i componenti interni o la caduta dello strumento.

Collegamenti

- Prima di collegare lo strumento ad altri componenti elettronici, spegnere tutti i componenti interessati. Prima di accendere o spegnere i componenti, impostare al minimo i livelli del volume.
- Assicurarsi inoltre che il volume di tutti i componenti sia impostato al minimo. Aumentare gradualmente il volume mentre si suona lo strumento fino a raggiungere il livello desiderato.

Utilizzo

- Non introdurre né lasciare cadere carta, oggetti metallici o di altro tipo nelle fessure presenti sul pannello o sulla tastiera. Ciò potrebbe causare lesioni personali, danni allo strumento o ad altri oggetti o problemi nel funzionamento.
- Non appoggiarsi allo strumento, né posizionarvi sopra oggetti pesanti. Non esercitare eccessiva forza su pulsanti, interruttori o connettori.
- Non utilizzare lo strumento o le cuffie per lunghi periodi di tempo o con livelli di volume eccessivi. Tali pratiche potrebbero causare una perdita permanente dell'udito. Se si accusano disturbi uditivi come fischi o abbassamento dell'udito, rivolgersi a un medico.

Yamaha declina qualsiasi responsabilità per i danni derivanti da un utilizzo non corretto o dalle modifiche apportate allo strumento, nonché per la perdita o la distruzione di dati.

Spegnere sempre lo strumento quando non è utilizzato.

Anche quando lo switch [ON] (Standby/On) è in posizione di standby (il display è spento), una quantità minima di corrente continua ad alimentare lo strumento.

Se non si intende utilizzare lo strumento per un lungo periodo di tempo, scollegare il cavo di alimentazione dalla presa a muro CA.

Smaltire le batterie esauste in conformità alle normative locali.

DMI-7 2/2

AVVISO

Attenersi agli avvisi riportati di seguito per evitare il malfunzionamento/danneggiamento del prodotto e il danneggiamento dei dati o di altri oggetti.

■ Utilizzo

- Non utilizzare lo strumento in prossimità di apparecchi televisivi, radio, stereo, telefoni cellulari o altri dispositivi elettrici. In caso contrario, lo strumento o i suddetti dispositivi potrebbero generare rumore.
- Quando si utilizza lo strumento insieme a un'app su uno smart device quale uno smartphone o un tablet, si consiglia di abilitare la modalità aereo sul dispositivo in questione per evitare il disturbo causato dalla comunicazione.
- A seconda delle condizioni delle onde radio circostanti, lo strumento potrebbe non funzionare correttamente.
- Per evitare la deformazione del pannello, il danneggiamento dei componenti interni o il funzionamento instabile, non esporre lo strumento a un'eccessiva quantità di polvere, a vibrazioni o a condizioni climatiche estreme. Ad esempio, non lasciare lo strumento sotto la luce diretta del sole, in prossimità di una fonte di calore o all'interno di una vettura nelle ore diurne (intervallo temperatura di funzionamento verificato: 5° - 40°C).
- Non collocare oggetti in vinile, plastica o gomma sullo strumento per evitare di scolorire il pannello o la tastiera.
- Non esercitare pressione sul display con le dita, poiché si tratta di una parte sensibile ad alta precisione.

■ Manutenzione

- Quando si effettua la pulizia dello strumento, utilizzare un panno morbido. Non utilizzare diluenti per vernici, solventi, alcol, detersivi liquidi o salviette imbevute di sostanze chimiche.

Informazioni

■ Informazioni sui copyright

- Il copyright del "contenuto"^{*1} installato in questo prodotto appartiene a Yamaha Corporation o al relativo detentore del copyright. Ad eccezione di quanto consentito dalle leggi sul copyright e da altre leggi pertinenti, come la copia per uso personale, è vietato "riprodurre o deviare"^{*2} senza l'autorizzazione del detentore del copyright. Quando si utilizza il contenuto, consultare un esperto di copyright.

Se si crea musica o ci si esibisce con i contenuti attraverso l'uso originale del prodotto e successivamente li si registra e distribuisce, l'autorizzazione di Yamaha Corporation non è richiesta indipendentemente dal fatto che il metodo di distribuzione sia a pagamento o gratuito.

*1: la parola "contenuto" include programmi, dati audio, dati di stili di accompagnamento, dati MIDI, dati di waveform o forma d'onda, dati di registrazioni vocali, spartiti, dati di partiture e così via.

*2: la frase "riprodurre o deviare" include l'estrazione del contenuto stesso in questo prodotto o la registrazione e la distribuzione senza modifiche in un modo simile.

■ Informazioni su funzioni e dati incorporati nello strumento

- Alcune delle song preset sono state modificate in lunghezza o nell'arrangiamento e possono essere non esattamente uguali alle originali.

■ Informazioni sul presente manuale

- Le illustrazioni e i display riprodotti nel presente manuale hanno finalità puramente didattiche e possono variare rispetto a quanto effettivamente visualizzato sullo strumento dell'utente.
- I nomi delle aziende e dei prodotti riportati in questo manuale sono marchi o marchi registrati dei rispettivi proprietari.

Il numero di modello e quello di serie, i requisiti di alimentazione e altre informazioni del prodotto si trovano sulla piastrina o vicino alla stessa. La piastrina del prodotto si trova nella parte inferiore dell'unità. Annotare il numero di serie nello spazio indicato di seguito e conservare il manuale come documento di comprovazione dell'acquisto; in tal modo, in caso di furto, l'identificazione sarà più semplice.

Numero del modello _____

Numero di serie _____

(bottom_it_01)

Grazie per avere acquistato questa Tastiera digitale Yamaha.

Si tratta di una tastiera portatile che offre un'ampia varietà di suoni e funzioni.

Si consiglia di leggere attentamente il manuale per trarre il massimo vantaggio dalle comode e avanzate funzioni dello strumento. Si consiglia inoltre di conservare il manuale in un luogo sicuro e a portata di mano per successive consultazioni.

Accessori in dotazione

- Manuale di istruzioni (questa guida) (1)
- Adattatore CA (1)
 - * Potrebbe non essere incluso a seconda della località di acquisto (verificare con il rivenditore Yamaha locale).
- Online Member Product Registration (1)
- Leggio (1)

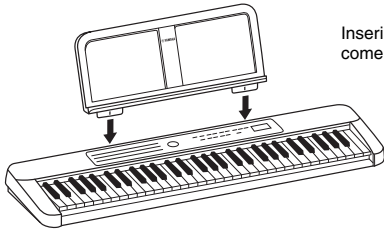

Inserire il leggio negli alloggiamenti come indicato.

Song Book (materiale online)

Contiene spartiti per le song preset (ad eccezione della song n. 001) di questo strumento. Per ottenere questo Song Book, accedere al sito Web Yamaha e scaricarlo dalla pagina Web del prodotto.

Yamaha Global Site <https://www.yamaha.com>



Song Book

Requisiti di alimentazione

Benché lo strumento possa essere alimentato sia con le batterie sia tramite l'adattatore CA, si consiglia di utilizzare quest'ultimo ogni qualvolta sia possibile.

Utilizzo di un adattatore CA

AVVERTENZA

- **Attendersi alle precauzioni nella sezione "Alimentazione/adattatore CA" a pagina 3.**

Collegare l'adattatore CA nell'ordine mostrato nell'illustrazione.

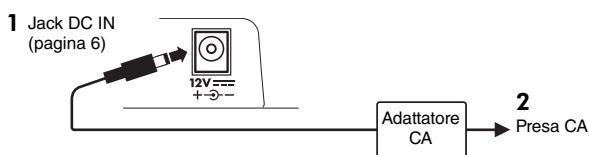

AVVERTENZA

- **Quando si utilizza l'adattatore CA con una spina rimovibile, assicurarsi di mantenere il connettore collegato all'adattatore CA. L'uso della spina da sola potrebbe provocare scosse elettriche o un incendio.**
- **Se la spina viene accidentalmente rimossa dall'adattatore CA, farla scorrere all'indietro fino a sentire il clic di blocco in posizione corretta, facendo attenzione a non toccare le parti metalliche interne. Per evitare scosse elettriche, cortocircuiti o danni, prestare anche attenzione affinché non sia presente polvere tra l'adattatore CA e la spina.**

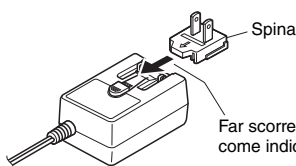

La forma della spina è diversa da un paese all'altro.

Far scorrere la spina come indicato.

ATTENZIONE

- **Durante l'installazione del prodotto, assicurarsi che la presa CA utilizzata sia facilmente accessibile. In caso di problemi o malfunzionamenti, spegnere immediatamente lo strumento e scollegare la spina dalla presa elettrica.**

NOTA

- **Per scollegare l'adattatore CA, seguire in ordine inverso la procedura sopra illustrata.**

Utilizzo delle batterie

Per questo strumento sono necessarie sei batterie di tipo "AA" alcaline (LR6)/al manganese (R6) o ricaricabili Ni-MH (HR6). Si consiglia di utilizzare batterie alcaline o batterie ricaricabili Ni-MH con questo strumento, poiché altri tipi di batterie potrebbero scaricarsi prima.

AVVERTENZA

- **Attendersi alle precauzioni indicate nella sezione "Batteria" a pagina 3.**

1 Accertarsi che lo strumento sia spento.

2 Aprire il coperchio del vano batterie sul pannello inferiore dello strumento.

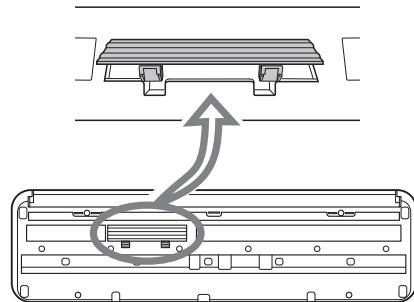

3 Inserire sei batterie nuove, prestando attenzione a rispettare le indicazioni di polarità presenti all'interno del vano.

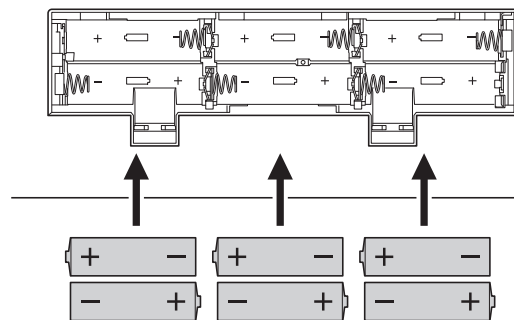

4 Riposizionare il coperchio del vano, accertandosi che sia saldamente bloccato.

Assicurarsi di utilizzare il tipo di batteria corretto (pagina 10).

AVVISO

- **Quando il livello di carica delle batterie è troppo basso per garantire un corretto funzionamento, il volume potrebbe abbassarsi, il suono potrebbe risultare distorto o potrebbero verificarsi altri tipi di problemi. In tal caso, sostituire tutte le batterie installandone altre nuove o ricaricate.**

NOTA

- Questo strumento non consente di caricare le batterie. Per il caricamento, utilizzare solo il caricatore specificato.
- Se collegato a un adattatore CA quando le batterie sono inserite, lo strumento sarà alimentato automaticamente attraverso tale adattatore.

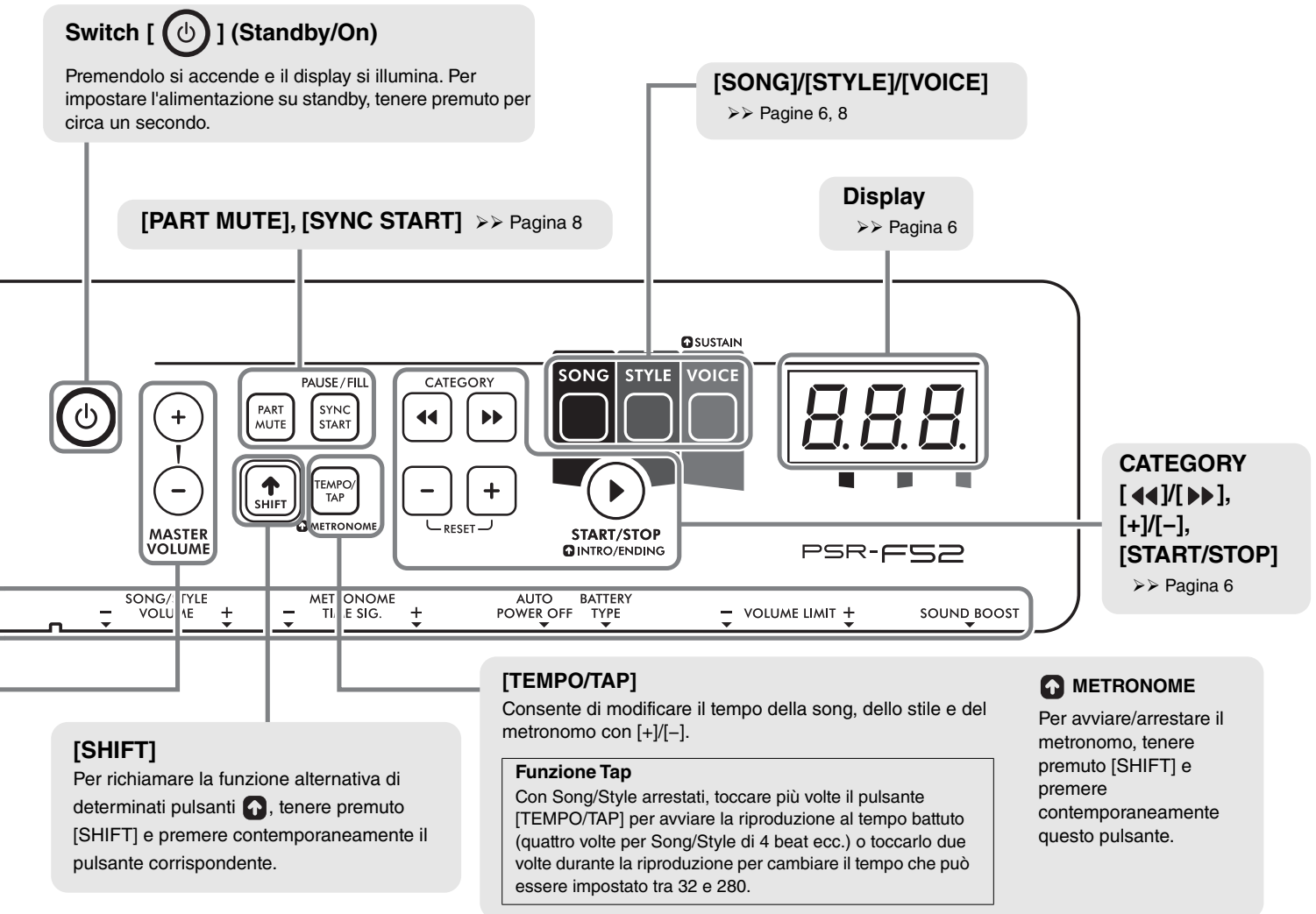

2 Utilizzare CATEGORY [<<]/[>>] o [+]/[-] per selezionare la song/lo stile/la voce che si desidera.

È possibile selezionare le categorie di Song/Style/Voice sul pannello frontale.



3 Suonare la tastiera o premere il pulsante [START/STOP] per avviare la song/lo stile.

Per arrestare la song o lo stile, premere nuovamente il pulsante [START/STOP].

* Nella riproduzione dello stile, viene riprodotta prima un'Intro e successivamente solo la parte ritmica, grazie alla funzione Auto Intro/Ending (pagina 9). Alcuni stili non includono una parte ritmica.

* Per ulteriori informazioni su song/stile/voce, vedere pagina 8.

Backup e inizializzazione

Parametri di backup

Le impostazioni riportate di seguito verranno mantenute anche quando lo strumento viene spento.

- Volume master
- Diteggiatura accordi
- Limite volume
- Spegnimento automatico
- Accordatura
- Tipo di batteria

Inizializzazione

Per inizializzare i parametri di backup, premere lo switch [] (Standby/On) tenendo premuto a lungo il tasto bianco più alto per accendere l'unità. Sul display viene visualizzato "E L r".

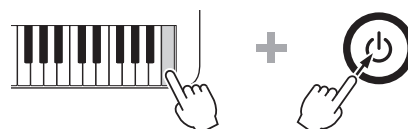

Voci

Le voci rappresentano il "cuore" del PSR-F52 e consentono di eseguire più di 144 suoni realistici dello strumento (pagina 11) dalla tastiera.

Quando si seleziona una voce e si suona il PSR-F52, le seguenti funzioni sono utili.

OTS (One Touch Setting, Impostazione a un sol tocco; voce n. 000)

Dopo aver scelto una song/uno stile, selezionando semplicemente la voce n. 000 viene richiamata automaticamente la voce più appropriata per l'esecuzione con quella song/quello stile.

Sustain

Per attivare/disattivare questa funzione, tenere premuto [SHIFT] e premere contemporaneamente [VOICE].

Quando questa funzione è attivata, le voci eseguite con la tastiera hanno un decay o un sustain lungo.



Sound Boost ➤➤ Pagina 9

Questa funzione è utile per suonare più forte e potente senza utilizzare un altoparlante esterno.

Duo

Quando questa funzione è attivata, la tastiera viene suddivisa in due sezioni (C1-F#3 e G3-C6) con la stessa voce e intervallo di ottava.

Ciò risulta utile per suonare o imparare con due esecutori (ad esempio, uno studente e un insegnante).

Per istruzioni sull'attivazione/sulla disattivazione di questa funzione, vedere pagina 9.

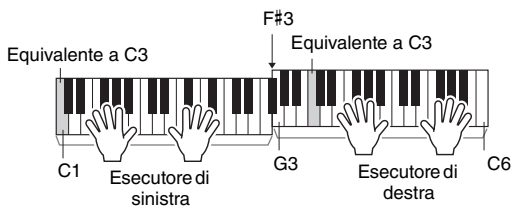

"C1" o "C3" ecc. sono nomi di note di esempio. Per altri nomi di note, vedere l'illustrazione a pagina 9.

Song

Il PSR-F52 contiene 69 song appositamente registrate (pagina 15), per suonare, esercitarsi insieme o semplicemente per ascoltare.

➤➤ Scaricare il Song Book digitale (pagina 5) gratuito per iniziare a esercitarsi con le song.

Utilizzare i pulsanti di seguito per controllare la riproduzione come desiderato.

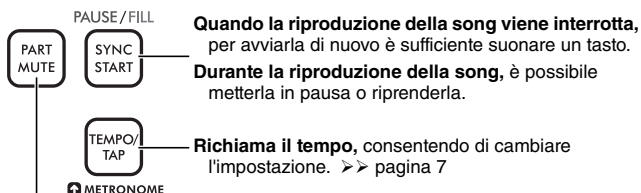

Esclude la traccia destra/sinistra di una song, permettendo di suonare personalmente la parte esclusa. Premere ripetutamente questo pulsante per selezionare la parte desiderata per l'esclusione.

* Quando entrambe sono escluse, suonare la parte destra o la parte sinistra.

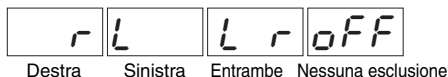

Stili

Gli stili offrono un accompagnamento automatico autentico in una vasta gamma di generi musicali. È sufficiente suonare le fondamentali con la mano sinistra e godersi l'accompagnamento di un'intera band.

Dopo aver selezionato uno stile (pagina 6), la sezione della tastiera a sinistra del tasto F#2 diventa l'area di accompagnamento automatico ed è utilizzata solo per eseguire gli accordi.

Selezionare Style No. 65 "6/8 March" e provare a suonare le fondamentali con la mano sinistra mentre si esegue una melodia sull'accompagnamento con la mano destra.

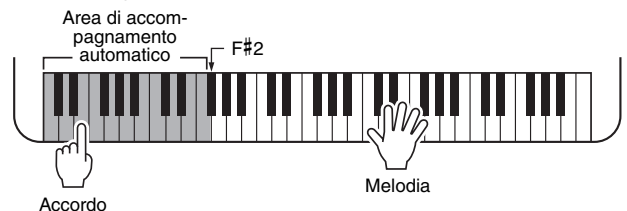

If You're Happy and You Know It

DESTRA

staccato F C7 F

SINISTRA

F C7 F

* Se sulla partitura sono indicati diesis (#) o bemolle (b), è necessario impostare lo "Smart Chord Key" a pagina 9 prima di suonare con uno stile.

Nella riproduzione dello stile, utilizzare i pulsanti di seguito come desiderato.

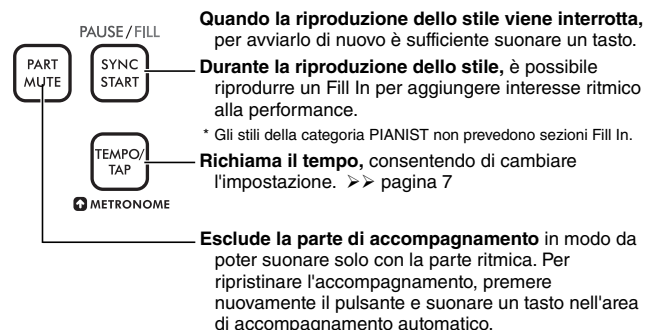

Quando la riproduzione dello stile viene interrotta, per avviarlo di nuovo è sufficiente suonare un tasto.

Durante la riproduzione dello stile, è possibile riprodurre un Fill In per aggiungere interesse ritmico alla performance.

* Gli stili della categoria PIANIST non prevedono sezioni Fill In.

Richiama il tempo, consentendo di cambiare l'impostazione. ➤➤ pagina 7

Esclude la parte di accompagnamento in modo da poter suonare solo con la parte ritmica. Per ripristinare l'accompagnamento, premere nuovamente il pulsante e suonare un tasto nell'area di accompagnamento automatico.

Introduzione e finale

Per impostazione predefinita, entrambi i pattern Intro ed Ending vengono aggiunti automaticamente all'inizio e alla fine della riproduzione dello stile, grazie alla funzione Auto Intro/Ending (pagina 9).

Se si desidera aggiungere un'introduzione e un finale, disattivare la funzione Auto Intro/Ending e tenere premuto [SHIFT] e premere contemporaneamente il pulsante [START/STOP] prima di avviare/terminare la riproduzione dello stile.

Diteggiatura accordi ➤➤ Pagina 9

Il modo con cui si suonano gli accordi durante la riproduzione degli stili è chiamato "Tipo di diteggiatura". Con questo strumento è possibile scegliere tra due rispettivi tipi. L'impostazione predefinita è "Smart Chord".

➤➤ Per utilizzare la voce nell'intero intervallo nella modalità Style, premere [PART MUTE].

Funzioni



Per impostare le varie funzioni, premere il tasto appropriato (più volte, se necessario) tenendo premuto [SHIFT].

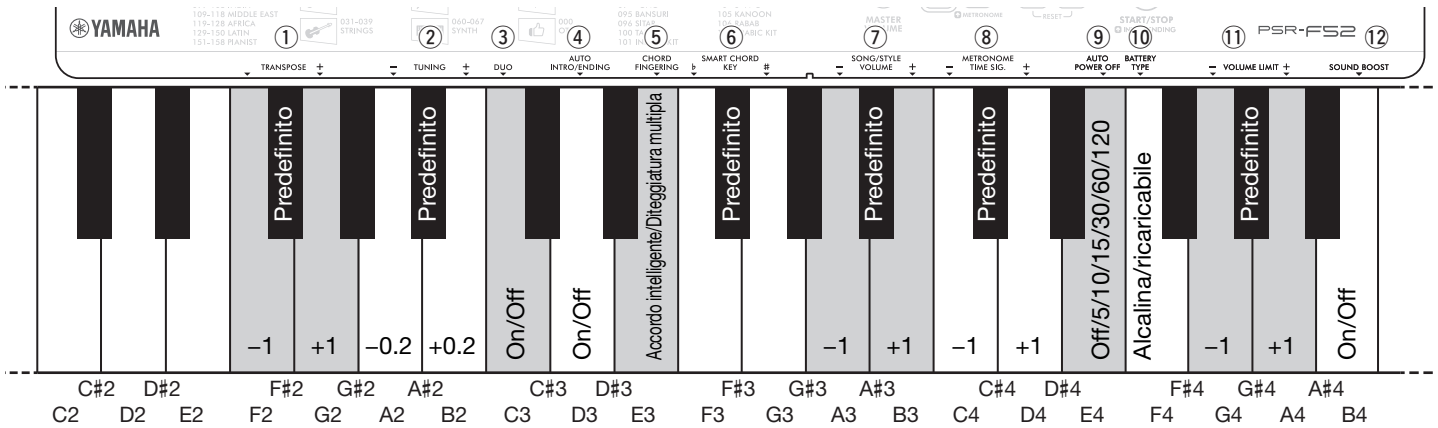

Elenco funzioni

Nome funzione	Descrizioni	Valore predefinito	Intervallo/impostazioni
① Transpose	Determina il pitch dello strumento con incrementi di un semitono.	00	-12-0-12
② Tuning	Determina l'accordatura fine del pitch dell'intero strumento in incrementi di circa 0,2 Hz. Le centinaia vengono omesse per il valore visualizzato nel display.	440.0	427.0(2 70)- 440.0(400)- 453.0(530)
③ Duo	Attiva o disattiva la funzione Duo (pagina 8).	Off (doF)	On (don)/Off (doF)
④ Auto Intro/Ending	Attiva/disattiva la funzione Auto Intro/Ending (pagina 8).	On (Ron)	On (Ron)/Off (RoF)
⑤ Chord Fingering Type	Determina in che modo viene suonato l'accordo nell'area di accompagnamento automatico (pagina 8) quando si suona con uno stile. <ul style="list-style-type: none"> • Accordo intelligente (Smart Chord) (5nr): è sufficiente suonare la fondamentale di un accordo per riprodurre l'accordo appropriato. Per risultati ottimali, vedere il "⑥Smart Chord Key" di seguito prima di suonare. • Diteggiatura multipla (Multi Finger) (nL t): si tratta di un modo di suonare lo stile suonando tutte le note di un accordo. <p>[NOTA]</p> <ul style="list-style-type: none"> • Quando si imposta il tipo di diteggiatura su un accordo intelligente, la melodia di alcune song potrebbe non essere adatta all'accordo. Per informazioni dettagliate sugli accordi disponibili che possono essere suonati, fare riferimento al "Grafico Smart Chord" a pagina 16. 	Accordo intelligente (Smart Chord) (5nr)	Accordo intelligente (Smart Chord) (5nr)/ Diteggiatura multipla (Multi Finger) (nL t)
⑥ Smart Chord Key	Determina la tonalità in chiave quando il tipo di diteggiatura degli accordi è impostato su accordo intelligente (Smart Chord). Ad esempio, se la partitura mostra 1 bemolle (b), premere il tasto G3 o F3 finché sul display non viene visualizzato "FL1".	Nessuna tonalità in chiave (5P0: do maggiore o la minore)	7 bemolle (FL 7)-0 (5P0)- 7 diesis (5P 7)
⑦ Song/Style/Metronome Volume	Determina il volume del metronomo/della song/dello stile.	12	00-15
⑧ Metronome Time Signature	Determina il beat del metronomo. Ad esempio, quando questo valore è impostato su 4, il beat è impostato su un tempo di 4/4 e il primo beat è accentato con un suono di campanello.	Il beat dello stile o della song corrente	0 (nessun beat) - 16
⑨ Spegnimento automatico	Specifica il tempo che deve trascorrere prima dello spegnimento automatico dello strumento.	30 minuti	oFF/5/10/15/30/60/120 (minuti)
⑩ Battery Type	Consente di selezionare il tipo di batterie installate su questo strumento.	Batteria Alcaline/Manganese (RL)	RL: batteria Alcaline/Manganese ni: batteria ricaricabile (Ni-MH)
⑪ Volume Limit	Determina il valore massimo del volume master.	15	01-15
⑫ Sound Boost	Attiva o disattiva la funzione Sound Boost (pagina 8).	Off (boF)	On (bon)/Off (boF)

Risoluzione dei problemi

Problema	Soluzione
All'accensione o spegnimento dello strumento si verifica un breve schiocco.	Si tratta di una situazione normale indicante che lo strumento è alimentato.
<ul style="list-style-type: none"> Non viene emesso alcun suono. Il volume è troppo basso. 	<ul style="list-style-type: none"> Scollegare le cuffie da [PHONES/OUTPUT] (pagina 6). Verificare che l'impostazione del limite del volume (pagina 9) non sia troppo bassa. Sostituire tutte le batterie con delle altre nuove o ricaricate.
L'accompagnamento automatico dello stile non viene eseguito.	L'accompagnamento automatico potrebbe essere disattivato. Premere [PART MUTE].
Lo strumento si spegne all'improvviso in modo inatteso.	Questa situazione è normale. La funzione di spegnimento automatico (pagina 9) è attiva. Per disabilitare la funzione di spegnimento automatico, selezionare "OFF".
Mentre è acceso, lo strumento si spegne improvvisamente e in modo imprevisto.	Il circuito di protezione si è attivato a causa della sovracorrente. Questo problema può verificarsi quando si utilizza un adattatore CA diverso da quello specificato oppure un adattatore CA è danneggiato. Utilizzare solo l'adattatore specificato (vedere sotto). Se sembra che non funzioni correttamente, consultare il tecnico Yamaha.

Specifiche tecniche

Nome prodotto	Tastiera digitale
Dimensioni (L x P x A)	920 mm x 266 mm x 73 mm
Peso	2,8 kg (batterie escluse)
Tastiera	61 tasti di dimensioni standard
Display	LED a 7 segmenti
Lingua pannello	Inglese
Voci	<ul style="list-style-type: none"> Preset: 136 voci (incluse 41 World Voice) + 8 kit di batteria (inclusi 5 kit di World Drum) Polifonia (max.): 32
Stili di accompagnamento	<ul style="list-style-type: none"> Preset: 158 (inclusi 75 World Style) Diteggiatura: Smart Chord, Multi Finger Controlli dello stile: Fill In, Intro/Ending (Auto/Manual)
Song (solo dati MIDI; audio non supportato)	Preset: 69 (inclusa 1 song demo)
Funzioni	<ul style="list-style-type: none"> One Touch Setting Panel Sustain Sync Start Part Mute Metronome Tempo Range: 11-280 (32-280, battuta del tempo) Duo Transpose: -12-0+12 Tuning: 427,0-440,0-453,0 Hz (incrementi di 0,2 Hz circa) Sound Boost Volume Limit
Terminali	<ul style="list-style-type: none"> DC IN: 12 V Cuffie/uscita: presa per cuffie stereo (PHONES/OUTPUT)

Amplificatori	2,5 W x 2
Altoparlanti	8 cm x 2
Alimentazione	<ul style="list-style-type: none"> Adattatore CA: PA-130 o un prodotto equivalente consigliato da Yamaha (uscita: DC 12 V, 0,7 A o 1,0 A) Batterie: sei batterie di tipo "AA" alcaline (LR6), al manganese (R6) o ricaricabili Ni-MH (HR6)
Consumo elettrico	6 W (in caso di impiego dell'adattatore CA PA-130B)
Spegnimento automatico	Off/5/10/15/30/60/120 (minuti)
Accessori in dotazione	<ul style="list-style-type: none"> Manuale di istruzioni Online Member Product Registration Leggio Adattatore CA* (PA-130 o un prodotto equivalente consigliato da Yamaha) <p>* Potrebbe non essere incluso a seconda del paese di acquisto. Verificare con il rivenditore locale.</p>
Accessori venduti a parte (potrebbero non essere disponibili in alcuni paesi)	<ul style="list-style-type: none"> Adattatore CA: Utenti negli Stati Uniti o in Europa: PA-130 o un prodotto equivalente consigliato da Yamaha Altri: PA-3C, PA-130 o un prodotto equivalente Cuffie: HPH-50/HPH-100/HPH-150

* Il contenuto del presente manuale si applica alle ultime specifiche tecniche a partire dalla data di pubblicazione. Per ottenere la versione più recente del manuale, accedere al sito Web Yamaha e scaricare il file corrispondente. Dal momento che le specifiche tecniche, le apparecchiature e gli accessori venduti separatamente potrebbero variare a seconda del paese in cui viene distribuito il prodotto, verificarli con il rivenditore Yamaha.

Informazioni per gli utenti sulla raccolta e lo smaltimento di vecchia attrezzatura e batterie usate



Questi simboli sui prodotti, sull'imballaggio e/o sui documenti che li accompagnano, indicano che i prodotti elettronici e le batterie non devono essere mischiati con i rifiuti generici.

Per il trattamento, il recupero e il riciclaggio appropriato di vecchi prodotti e batterie usate, si prega di portarli ai punti di raccolta designati, in accordo con la legislazione locale.

Smaltendo correttamente questi prodotti e batterie si potranno recuperare risorse preziose, oltre a prevenire potenziali effetti negativi sulla salute e l'ambiente che potrebbero sorgere a causa del trattamento improprio dei rifiuti.

Per ulteriori informazioni sulla raccolta e il riciclaggio di vecchi prodotti e batterie, si prega di contattare l'amministrazione comunale locale, il servizio di smaltimento dei rifiuti o il punto vendita dove sono stati acquistati gli articoli.



Per utenti imprenditori dell'Unione europea:

Se si desidera scartare attrezzatura elettrica ed elettronica, si prega di contattare il proprio rivenditore o il proprio fornitore per ulteriori informazioni.

Informazioni sullo smaltimento negli altri Paesi al di fuori dell'Unione europea:

Questi simboli sono validi solamente nell'Unione Europea; se si desidera scartare questi articoli, si prega di contattare le autorità locali o il rivenditore e richiedere informazioni sulla corretta modalità di smaltimento.



Note per il simbolo della batteria (in basso due esempi del simbolo):

È possibile che questo simbolo sia usato in combinazione con un simbolo chimico. Questo caso è conforme al requisito stabilito dalle Direttive UE sulle batterie relative agli elementi chimici contenuti.

Cd

(weee_battery_eu_it_02)

Voice List / Liste der Voices / Liste des sonorités / Lista de voces / Lista de vozes / Elenco delle voci / Voiceoverzicht / Lista brzmień / Liste over lyde / Lista över ljud / Seznam rejstříků / Zoznam hlasov / Hangszínek listája / Seznam zvokov / Списък с тонове / Listă de voci / Skaņu saraksts / Garsų sąrašas / Helide loend / Popis zvukova / Enstrüman Sesi Listesi / Danh sách tiếng / قائمة الأصوات

Voice No.	Voice Name
PIANO & E.PIANO	
1	Grand Piano
2	Bright Piano
3	Honky Tonk Piano
4	Harpsichord
5	Electric Piano 1
6	Electric Piano 2
7	Electric Grand
ORGAN	
8	Drawbar Organ
9	Percussive Organ
10	Rock Organ
11	Pipe Organ
12	Reed Organ
ACCORDION	
13	Accordion
14	Tango Accordion
15	Harmonica
GUITAR & BASS	
16	Nylon Guitar
17	Steel Guitar
18	12Strings Guitar
19	Jazz Guitar
20	Clean Guitar
21	Muted Guitar
22	Overdriven Guitar
23	Distortion Guitar
24	Ukulele
25	Acoustic Bass
26	Finger Bass
27	Pick Bass
28	Fretless Bass
29	Slap Bass
30	Synth Bass
STRINGS	
31	Strings 1
32	Strings 2
33	Synth Strings
34	Pizzicato Strings
35	Violin
36	Viola
37	Cello
38	Contrabass
39	Orchestral Harp
WOODWIND	
40	Flute
41	Piccolo
42	Recorder
43	Oboe
44	Clarinet
45	Bassoon
SAXOPHONE	
46	Tenor Sax
47	Alto Sax

Voice No.	Voice Name
48	Soprano Sax
49	Baritone Sax
BRASS	
50	Brass Section
51	Trumpet
52	Trombone
53	French Horn
54	Tuba
55	Synth Brass
PERCUSSION	
56	Vibraphone
57	Marimba
58	Celesta
59	Timpani
SYNTH	
60	Square Lead
61	Sawtooth Lead
62	Bass & Lead
63	New Age Pad
64	Warm Pad
65	Halo Pad
66	Crystal
67	Brightness
WORLD	
68	Pan Flute
69	Ocarina
70	Banjo
71	Bagpipe
72	Dulcimer 1
73	Dulcimer 2
74	Gamelan Gongs
75	Suling
76	Bonang
77	Gender
78	Rama Cymbal
79	Thai Bells
80	Koto
81	Indonesian Kit 1
82	Indonesian Kit 2
83	Er Hu
84	Ma Tou Qin
85	Pi Pa
86	Yang Qin
87	Gu Zheng
88	Di Zi
89	Chinese Kit
90	Tanpura
91	Harmonium 1 (Single Reed)
92	Harmonium 2 (Double Reed)
93	Harmonium 3 (Triple Reed)
94	Pungi
95	Bansuri
96	Sitar
97	Detuned Sitar

Voice No.	Voice Name
98	Shehnai
99	Gopichant
100	Tabla
101	Indian Kit
102	Nay
103	Oud
104	Santur
105	Kanoon
106	Rabab
107	Arabic Kit
108	Kalimba
109	Trompeta Banda
110	Trombon Banda
111	Steel Drums
112	Cavaquinho
113	Zampoña
DRUM KIT	
114	Standard Kit
115	Brush Kit
116	Dance Kit
DUAL	
117	Octave Piano
118	Piano & Strings
119	Piano Pad
120	E.Piano Pad
121	Octave Harpsichord
122	Full Organ
123	Octave Strings
124	Octave Pizzicato
125	Strings & Flute
126	Strings Pad
127	Flute & Clarinet
128	Oboe & Bassoon
129	Alto Sax & Tenor Sax
130	Octave Brass
131	Power Brass
132	Jazz Section
133	Orchestra Tutti
134	Trumpet & Trombone
135	Fat Lead
136	Bell Mixture
137	Bell Pad
SPLIT	
138	Piano / A.Bass
139	E.Piano / E.Bass
140	Brass / Tuba
141	Trumpet / Trombone
142	Flute / Oboe / Clarinet / Bassoon
143	Soprano / Alto / Tenor / Baritone Sax
144	Trumpet / Horn / Trombone / Tuba

**Drum Kit List / Liste der Drum Kits / Liste des kits de batterie / Lista de juegos de batería /
 Lista do conjunto de percussão / Elenco dei kit di batteria / Lijst met drumkits /
 Lista zestawów perkusyjnych / Liste over trommesæt / Lista över trumset /
 Seznam bicích sad / Zoznam bicích nástrojov / Dobkészletek listája / Seznam bobnov /
 Списък на набор от ударни инструменти / Listă Seturi de tobe / Bungu komplektu saraksts /
 Mušamujų rinkinio sąrašas / Trummikomplektide loend / Popis kompleta bubnjeva /
 Davul Seti Listesi / Danh sách bộ trống / قائمة مجموعة الآلات الإيقاعية**

☐ : Same as "Standard Kit."
 ☐ : No Sound.

		No. 114	No. 115	No. 116	No. 101	No. 107
		Standard Kit	Brush Kit	Dance Kit	Indian Kit	Arabic Kit
C1	C 1	Finger Snap			Baya ge	Khaligi Clap 1
	C#1	C# 1	Brush Tap		Baya ke	Zarb Back mf
D1	D 1	Brush Swirl			Baya ghe	Khaligi Clap 2
	D#1	D# 1	Brush Slap		Baya ka	Arabic Zalgouta Close
E1	E 1	Brush Tap Swirl		Reverse Cymbal	Tabla na	Arabic Hand Clap
F1	F 1	Snare Roll			Tabla tin	Tabel Tak 1
	F#1	F# 1	Castanet		Tablabaya dha	Sagat 1
G1	G 1	Snare Soft	Brush Slap 2	Snare Techno	Dhol 1 Open	Tabel Dom
	G#1	G# 1	Surdo Open		Dhol 1 Slap	Sagat 2
A1	A 1	Bass Drum Soft		Kick Techno Q	Dhol 1 Mute	Tabel Tak 2
	A#1	A# 1	Open Rim Shot	Rim Gate	Dhol 1 Open Slap	Sagat 3
B1	B 1	Bass Drum Hard		Kick Techno L	Dhol 1 Roll	Riq Tik 3
C2	C 2	Bass Drum	Bass Drum Jazz	Kick Techno	Dandia Short	Riq Tik 2
	C#2	C# 2	Side Stick	Side Stick Analog	Dandia Long	Riq Tik Hard 1
D2	D 2	Snare	Brush Slap 3	Snare Clap	Chutki	Riq Tik 1
	D#2	D# 2	Hand Clap		Chipri	Riq Tik Hard 2
E2	E 2	Snare Tight	Brush Tap	Snare Dry	Khanjira Open	Riq Tik Hard 3
F2	F 2	Floor Tom L	Tom Brush 1	Tom Analog 1	Khanjira Slap	Riq Tish
	F#2	F# 2	Hi-Hat Closed	Hi-Hat Close Analog 1	Khanjira Mute	Riq Snouj 2
G2	G 2	Floor Tom H	Tom Brush 2	Tom Analog 2	Khanjira Bendup	Riq Roll
	G#2	G# 2	Hi-Hat Pedal	Hi-Hat Close Analog 2	Khanjira Benddown	Riq Snouj 1
A2	A 2	Low Tom	Tom Brush 3	Tom Analog 3	Dholak 1 Open	Riq Sak
	A#2	A# 2	Hi-Hat Open	Hi-Hat Open Analog	Dholak 1 Mute	Riq Snouj 3
B2	B 2	Mid Tom L	Tom Brush 4	Tom Analog 4	Dholak 1 Slap	Riq Snouj 4
C3	C 3	Mid Tom H	Tom Brush 5	Tom Analog 5	Dhol 2 Open	Riq Tak 1
	C#3	C# 3	Crash Cymbal 1	Cymbal Analog	Dhol 2 Slap	Riq Brass 1
D3	D 3	High Tom	Tom Brush 6	Tom Analog 6	Dhol 2 Rim	Riq Tak 2
	D#3	D# 3	Ride Cymbal 1		Hand Clap	Riq Brass 2
E3	E 3	Chinese Cymbal			Mridangam din	Riq Dom
F3	F 3	Ride Cymbal Cup			Mridangam ki	Zarb Tom f
	F#3	F# 3	Tambourine		Mridangam ta	Katem Dom
G3	G 3	Splash Cymbal			Dafli Open	Katem Sak 1
	G#3	G# 3	Cowbell		Dafli Slap	Katem Tak 1
A3	A 3	Crash Cymbal 2			Dafli Rim	Katem Sak 2
	A#3	A# 3	Vibraslap		Chimta Normal	Katem Tak 2
B3	B 3	Ride Cymbal 2			Chimta Ring	Daholla Sak 2
C4	C 4	Bongo H			Dholki Hi Open	Daholla Sak 1
	C#4	C# 4	Bongo L		Dholki Hi Mute	Daholla Tak 1
D4	D 4	Conga H Mute		Conga Analog H	Dholki Lo Open	Daholla Dom
	D#4	D# 4	Conga H Open	Conga Analog M	Dholki Hi Slap	Daholla Tak 2
E4	E 4	Conga L		Conga Analog L	Dholki Lo Slide	Zarb Eshareh
F4	F 4	Timbale H			Dholak 2 Open	Tablah Dom 2
	F#4	F# 4	Timbale L		Dholak 2 Slide	Tablah Roll of Edge
G4	G 4	Agogo H			Dholak 2 Rim 1	Tablah Tak Finger 4
	G#4	G# 4	Agogo L		Dholak 2 Rim 2	Tablah Tak Trill 1
A4	A 4	Cabasa			Dholak 2 Ring	Tablah Tak Finger 3
	A#4	A# 4	Maracas		Jhanji Open	Tablah Tak Trill 2
B4	B 4	Metronome Click			Dholak 2 Slap	Tablah Tak Finger 2
C5	C 5	Metronome Bell			Mondira Open	Tablah Tak Finger 1
	C#5	C# 5	Guiro Short		Mondira Close	Tablah Tik 2
D5	D 5	Guiro Long			Tabla C	Tablah Tik 4
	D#5	D# 5	Claves		Tabla F	Tablah Tik 3
E5	E 5	Wood Block H			Tabla G	Tablah Tik 1
F5	F 5	Wood Block L			Tabla B	Tablah Tak 3
	F#5	F# 5	Scratch H		Khomokh Normal	Tablah Tak 1
G5	G 5	Scratch L			Duff Open	Tablah Tak 4
	G#5	G# 5	Triangle Mute		Hatheli Long	Tablah Tak 2
A5	A 5	Triangle Open			Hatheli Short	Tablah Sak 2
	A#5	A# 5	Shaker		Thavil Slap	Tablah Tremolo
B5	B 5	Jingle Bells			Thavil Mute	Tablah Sak 1
C6	C 6	Bell Tree			Khartaal	Tablah Dom 1

		No. 114	No. 81	No. 82	No. 89		
		Standard Kit	Indonesian Kit 1	Indonesian Kit 2	Chinese Kit		
C1	C	1	Finger Snap				
	C#1	C#	1	Brush Tap			
D1	D	1	Brush Swirl				
	D#1	D#	1	Brush Slap			
E1	E	1	Brush Tap Swirl				
F1	F	1	Snare Roll				
	F#1	F#	1	Castanet			
G1	G	1	Snare Soft				
	G#1	G#	1	Surdo Open			
A1	A	1	Bass Drum Soft				
	A#1	A#	1	Open Rim Shot			
B1	B	1	Bass Drum Hard				
C2	C	2	Bass Drum				
	C#2	C#	2	Side Stick			
D2	D	2	Snare				
	D#2	D#	2	Hand Clap			
E2	E	2	Snare Tight				
F2	F	2	Floor Tom L				
	F#2	F#	2	Hi-Hat Closed			
G2	G	2	Floor Tom H				
	G#2	G#	2	Hi-Hat Pedal			
A2	A	2	Low Tom				
	A#2	A#	2	Hi-Hat Open			
B2	B	2	Mid Tom L				
C3	C	3	Mid Tom H				
	C#3	C#	3	Crash Cymbal 1			
D3	D	3	High Tom				
	D#3	D#	3	Ride Cymbal 1			
E3	E	3	Chinese Cymbal				
F3	F	3	Ride Cymbal Cup				
	F#3	F#	3	Tambourine			
G3	G	3	Splash Cymbal				
	G#3	G#	3	Cowbell			
A3	A	3	Crash Cymbal 2				
	A#3	A#	3	Vibraslap			
B3	B	3	Ride Cymbal 2				
C4	C	4	Bongo H	Kendang Ageng Dah	Tambourine Hit		
	C#4	C#	4	Bongo L	Kendang Tipung Thung 1	Tambourine Hit Mute	
D4	D	4	Conga H Mute	Kendang Ciblon Dhen	Duf Open		
	D#4	D#	4	Conga H Open	Kendang Ciblon Det	Duf Slide	
E4	E	4	Conga L	Kendang Ciblon Thung	Duf Center Mute		
F4	F	4	Timbale H	Kendang Ciblon Lung 1	Duf Slap Mute		
	F#4	F#	4	Timbale L	Kendang Ciblon Thak 1	Duf Ring Mute	
G4	G	4	Agogo H	Kendang Ciblon Thak 2	Bayan Duf Open	Dagu Mute	
	G#4	G#	4	Agogo L	Kendang Tipung Thung 2	Bayan Duf Slap Mute	Zhongcha Mute
A4	A	4	Cabasa	Kendang Tipung Ket	Bayan Duf Slide	Dagu Heavy	
	A#4	A#	4	Maracas	Kendang Ciblon Lung 2	Bayan Duf Ring Mute	Zhongcha Open
B4	B	4	Metronome Click	Kendang Ciblon Tong	Dayan Finger Tips 4	Paigu Middle	
C5	C	5	Metronome Bell	Plak 1 Ring Mute	Tung Finger Tips 1	Paigu Low	
	C#5	C#	5	Guiro Short	Guiro Center	Tung Finger Tips 2	Xiaocha Mute
D5	D	5	Guiro Long	Tung Open 1	Dayan Finger Tips 1	Bangu	
	D#5	D#	5	Claves	Low Dut Open	Dayan Ring Mute	Xiaocha Open
E5	E	5	Wood Block H	Low Dut Mute 1	Dayan Finger Tips 3	Bangzi	
F5	F	5	Wood Block L	Low Dut Mute 2	Dayan Ring Open	Muyu Low	
	F#5	F#	5	Scratch H	Low Dut Mute 3	Dayan Finger Tips 2	Zhongluo Mute
G5	G	5	Scratch L	Low Dut Mute 4	Dayan Open	Muyu Mid-Low	
	G#5	G#	5	Triangle Mute	Low Dut Slide 1	Dayan Center Mute	Zhongluo Open
A5	A	5	Triangle Open	Low Dut Slide 2	Tung Open 2	Muyu Middle	
	A#5	A#	5	Shaker	Low Dut Slide 3	Plak 1 Mute Center	Xiaoluo Open
B5	B	5	Jingle Bells	Plak 2 Ring Open	Low Dut Mute 1	Triangle Mute	
C6	C	6	Bell Tree		Low Dut Mute 3	Triangle Open	

**Style List / Liste der Styles / Liste des styles / Lista de estilos / Lista de estilos /
Elenco degli stili / Stijlijst / Lista stylów / Liste over stilarter / Lista över Styles /
Seznam stylů / Zoznam štýlov / Stílusok listája / Seznam slogov / Списък със стилове /
Listă de Stiluri / Stilu saraksts / Stilių sąrašas / Stiilide loend / Popis stilova /
Tarz Listesi / Danh sách giai điệu / قائمة الإيقاعات**

Style No.	Style Name
POP & ROCK	
1	8Beat Modern
2	60s Guitar Pop
3	60s 8Beat
4	8Beat
5	Off Beat
6	60s Rock
7	Hard Rock
8	Rock Shuffle
9	8Beat Rock
10	16Beat
11	Pop Shuffle
12	Guitar Pop
13	16Beat Uptempo
14	Kool Shuffle
15	Hip Hop Light
BALLAD	
16	Piano Ballad
17	6/8 Modern EP
18	6/8 Slow Rock
19	Organ Ballad
20	Pop Ballad
21	16Beat Ballad
DANCE & DISCO	
22	EuroTrance
23	Ibiza
24	Swing House
25	Clubdance
26	Club Latin
27	Garage
28	Techno Party
29	Hip Hop Groove
30	70s Disco
31	Latin Disco
32	Saturday Night
33	Disco Hands
SWING & JAZZ	
34	Big Band Fast
35	Jazz Ballad
36	Jazz Club
37	Swing 1
38	Swing 2
39	Five/Four
40	Dixieland
41	Ragtime
R&B	
42	Soul
43	Detroit Pop
44	6/8 Soul

Style No.	Style Name
45	Croco Twist
46	Rock&Roll
47	Combo Boogie
48	6/8 Blues
COUNTRY	
49	Country Pop
50	Country Swing
51	Country 2/4
52	Bluegrass
BALLROOM	
53	Viennese Waltz
54	English Waltz
55	Slowfox
56	Foxtrot
57	Quickstep
58	Tango
59	Pasodoble
60	Samba
61	Cha Cha Cha
62	Rumba
63	Jive
TRAD & WALTZ	
64	March
65	6/8 March
66	Polka Pop
67	Tarantella
68	Showtune
69	Christmas Swing
70	Christmas Waltz
71	Waltz
72	Swing Waltz
73	Jazz Waltz
74	Country Waltz
75	Musette
WORLD	
76	Hawaiian
77	Scottish Reel
78	Celtic Dance
79	Modern Dangdut 1
80	Keroncong
81	Modern Dangdut 2
82	Dangdut Umum
83	Dangdut Slow Legend
84	Dangdut 3/4
85	Langgam Modern
86	Dangdut Jawa
87	Vietnamese Pop Ballad
88	Vietnamese 6/8 Ballad

Style No.	Style Name
89	Xi Qing Luo Gu
90	Yi Zu Min Ge
91	Jing Ju Jie Zou
92	Kung Fu
93	Zhong Guo Gu Qu
94	Xin Jiang Min Ge
95	China Funk
96	China Pop Ballad
97	China Dance
98	China 6/8 Slow Rock
99	Bhajan
100	Bolly Mix
101	Indian Pop
102	Hind Ballad
103	Indy Waltz
104	Bhangra
105	Kerala
106	Rajasthan
107	Dandiya
108	Qawwali
109	Saeidy
110	Wehda Saghira
111	Laff
112	Emarati
113	Iranian Elec
114	Kordi Pop
115	Bandari
116	Fazzani
117	4/4 Standart
118	Rumba 2/4
119	African Gospel Reggae
120	High Life 1
121	African Gospel
122	Makossa
123	Modern Afrobeat
124	High Life 2
125	Organ High Life
126	Igbo High Life
127	Soca
128	Azonto
129	Brazilian Samba
130	Bossa Nova
131	Forro
132	Sertanejo
133	Baião
134	Joropo
135	Parranda
136	Tango Argentino
137	Cumbia Peruana

Style No.	Style Name
138	Cumbia Colombiana
139	Vallenato
140	Reggaeton Pop
141	Merengue
142	Mambo
143	Salsa
144	Beguine
145	Reggae
146	Tijuana
147	Paso Duranguense
148	Cumbia Grupera
149	Balada Banda
150	Mexican Mambo
PIANIST	
151	Stride
152	Piano Swing
153	Arpeggio
154	Habanera
155	Slow Rock
156	8Beat Piano Ballad
157	6/8 Piano March
158	Piano Waltz

**Song List / Liste der Songs / Liste des morceaux / Lista de canciones /
 Lista de músicas / Elenco delle song / Songoverzicht / Lista utworów /
 Liste over melodier / Lista över Songer / Seznam skladeb / Zoznam skladieb /
 Zenedarabok listája / Seznam pesmi / Списък с песни / Listă de Cântece /
 Dziesmu saraksts / Kūrīnių sąrašas / Lugude loend / Popis pjesama / Şarkı Listesi /
 Danh sách bài hát / قائمة الأغاني**

Song No.	Song Name	Composer
DEMO		
001	DEMO	Yamaha Original
CHILDREN'S SONG		
002	Frère Jacques	Traditional
003	Der Froschgesang	Traditional
004	London Bridge	Traditional
005	Sur le pont d'Avignon	Traditional
006	Nedelka	Traditional
007	Sippin' Cider Through a Straw	Traditional
008	Old MacDonald Had A Farm	Traditional
009	If You're Happy and You Know It	Traditional
010	Yankee Doodle	Traditional
FAVORITE		
011	Aura Lee	Traditional
012	Bury Me Not on the Lone Prairie	Traditional
013	Kalinka	Traditional
014	Holdilia Cook	Traditional
015	La Cucaracha	Traditional
016	Aloha Oe	Q. Liliuokalani
017	Old Folks at Home	S. C. Foster
018	Santa Lucia	A. Longo
019	Beautiful Dreamer	S. C. Foster
020	Ring de Banjo	S. C. Foster
021	Romance de Amor	Traditional
022	Amazing Grace	Traditional
023	Oh! Susanna	S. C. Foster
024	Joy to the World	G. F. Händel
025	When the Saints Go Marching In	Traditional
026	Battle Hymn of the Republic	Traditional
CLASSIC		
027	Largo (from the New World)	A. Dvořák
028	Brahms' Lullaby	J. Brahms
029	Chanson du Toreador	G. Bizet
030	Jupiter, the Bringer of Jollity	G. Holst
031	Salut d'Amour op.12	E. Elgar
032	Symphony No.9 (from the New World - 4th movement)	A. Dvořák
033	Serenade for Strings in C major, op.48	P. I. Tchaikovsky
034	The Danube Waves	I. Ivanovici
DUET		
035	Ten Little Indians	Traditional
036	The Cuckoo	Traditional
037	O du lieber Augustin	Traditional
038	Twinkle Twinkle Little Star	Traditional
039	Im Mai	Traditional
040	O Christmas Tree	Traditional
041	Pop Goes The Weasel	Traditional

Song No.	Song Name	Composer
042	Mary Had a Little Lamb	Traditional
043	Row Row Row Your Boat	Traditional
044	On Top of Old Smoky	Traditional
PIANO ENSEMBLE		
045	Little Brown Jug	Traditional
046	Auld Lang Syne	Traditional
047	Wenn ich ein Vöglein wär	Traditional
048	Die Lorelei	F. Silcher
049	Home Sweet Home	H. R. Bishop
050	Scarborough Fair	Traditional
051	My Old Kentucky Home	Traditional
052	Loch Lomond	Traditional
053	Silent Night	F. Gruber
054	Deck the Halls	Traditional
055	O Christmas Tree	Traditional
056	Sonata Pathétique 2nd Adagio Cantabile	L. v. Beethoven
057	Ave Maria/J. S. Bach - Gounod	J. S. Bach / C. F. Gounod
058	Jesus bleibet meine Freude	J. S. Bach
059	Prelude op.28-15 "Raindrop"	F. Chopin
060	Nocturne op.9-2	F. Chopin
061	Etude op.10-3 "Chanson de L'adieu"	F. Chopin
062	Romanze (Serenade K.525)	W. A. Mozart
PIANO SOLO		
063	Arabesque	J. F. Burgmüller
064	La Chevaleresque	J. F. Burgmüller
065	Für Elise	L. v. Beethoven
066	Turkish March	W. A. Mozart
067	24 Preludes op.28-7	F. Chopin
068	Annie Laurie	Traditional
069	Jeanie with the Light Brown Hair	S. C. Foster

**Smart Chord Chart / Tabelle der Smart Chords / Tableau Smart Chord /
 Tabla de Smart Chords (acordes inteligentes) / Tabela de Smart Chord /
 Grafico Smart Chord / Smart Chord-overzicht / Tablica inteligentnych akordów /
 Smart Chord-skema / Smart Chord-diagram / Tabulka inteligentních akordů /
 Tabuľka funkcie inteligentné akordy / Intelligens akkordok táblázata /
 Tabela pametnih akordov / Диаграма на интелигентен акорд / Diagramă acord inteligent /
 Viedo akordu diagramma / Sumariojo akordų parinkimo lentelė / Nutika akordi tabel /
 Tablica inteligentnih akorda / Akıllı Akor Çizelgesi / Biểu đồ hợp âm thông minh /
 جدول النغمات المتألفة الذكية**

When the Fingering Type is set to "Smart Chord (577-)," if you set the Smart Chord Key (page 9) according to the score, make sure to the root note of the chord in the Auto Accompaniment range. This lets you hear the respective chords below.

Key Signature on the music score	Display (Smart Chord Key)	Notes to be played (Root Note)													
		C#/D♭			D#/E♭			F#/G♭			G#/A♭			A#/B♭	
		C	D	E	F	G	A	B							
	FL7	C dim	D♭ m	E♭♭ dim7	E♭ 1+5	F♭	F dim	G♭ 7	A♭♭	A♭ m	B♭♭	B♭ m7♭5	C♭		
	FL6	C dim	D♭ 7	E♭♭	E♭ m	F♭	F m7♭5	G♭	G dim	A♭ m	B♭♭ dim7	B♭ 1+5	C♭		
	FL5	C m7♭5	D♭	D dim	E♭ m	F♭ dim7	F 1+5	G♭	G dim	A♭ 7	B♭♭	B♭ m	C♭		
	FL4	C 1+5	D♭	D dim	E♭ 7	F♭	F m	G♭	G m7♭5	A♭	A dim	B♭ m	C♭ dim7		
	FL3	C m	D♭	D m7♭5	E♭	E dim	F m	G♭ dim7	G 1+5	A♭	A dim	B♭ 7	C♭		
	FL2	C m	D♭ dim7	D 1+5	E♭	E dim	F 7	G♭	G m	A♭	A m7♭5	B♭	B dim		
	FL1	C 7	D♭	D m	E♭	E m7♭5	F	F# dim	G m	A♭ dim7	A 1+5	B♭	B dim		
No key signature 	SP0 (Default)	C	C# dim	D m	E♭ dim7	E 1+5	F	F# dim	G 7	A♭	A m	B♭	B m7♭5		
	SP1	C	C# dim	D 7	E♭	E m	F	F# m7♭5	G	G# dim	A m	B♭ dim7	B 1+5		
	SP2	C	C# m7♭5	D	D# dim	E m	F dim7	F# 1+5	G	G# dim	A 7	B♭	B m		
	SP3	C dim7	C# 1+5	D	D# dim	E 7	F	F# m	G	G# m7♭5	A	A# dim	B m		
	SP4	C	C# m	D	D# m7♭5	E	E# dim	F# m	G dim7	G# 1+5	A	A# dim	B 7		
	SP5	B# dim	C# m	D dim7	D# 1+5	E	E# dim	F# 7	G	G# m	A	A# m7♭5	B		
	SP6	B# dim	C# 7	D	D# m	E	E# m7♭5	F#	F# dim	G# m	A dim7	A# 1+5	B		
	SP7	B# m7♭5	C#	C# dim	D# m	E dim7	E# 1+5	F#	F# dim	G# 7	A	A# m	B		

Reading the Score

Use this handy guide to learn how to read the score and practice the Songs in the Song Book (page 5)!

◇ Finger Numbering

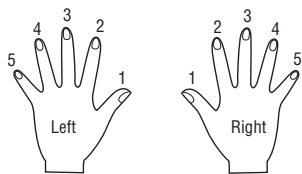

◇ The Keyboard, Staff Lines, and Clef

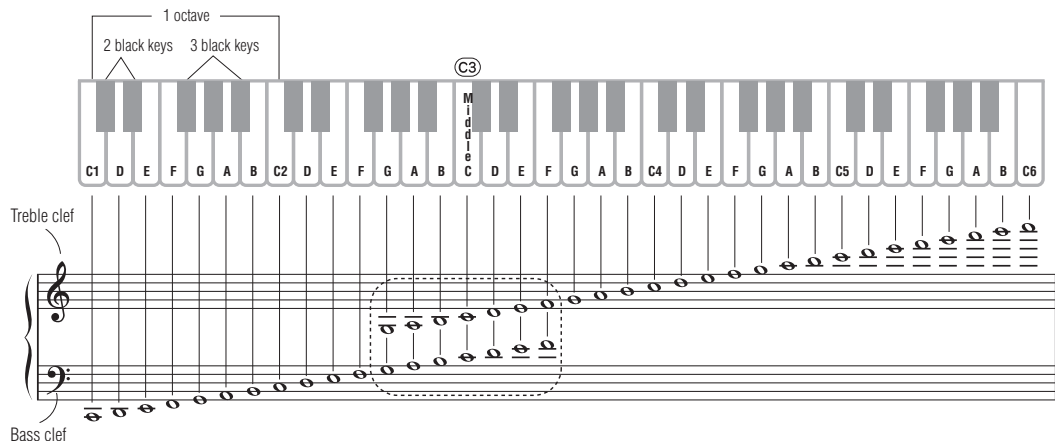

◇ Notes and Rests

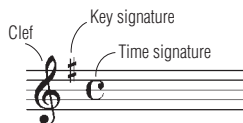

Whole note		1 2 3 4	Whole note rest	
Dotted half note		1 2 3 4	Dotted half note rest	
Half note		1 2	Half note rest	
Dotted quarter note		1 2 3 4	Dotted quarter note rest	
Quarter note		1 2 3 4	Quarter note rest	
Eighth note		1 2 3 4	Eighth note rest	
Sixteenth note		1 2 3 4	Sixteenth note rest	

◇ Accidentals

- # (Sharp) Raise a semitone
- b (Flat) Lower a semitone
- ♮ (Natural) Return to normal pitch

◇ Time Signatures and Counting Time

4/4 time



2/2 time

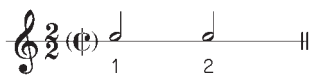

6/8 time

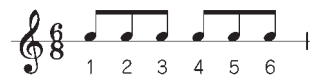

◇ Repeats

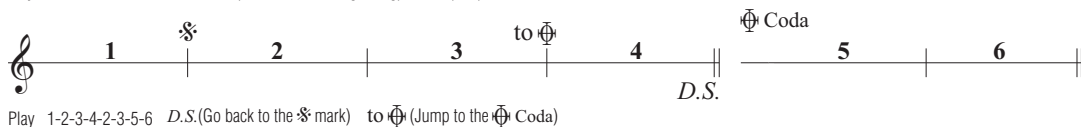
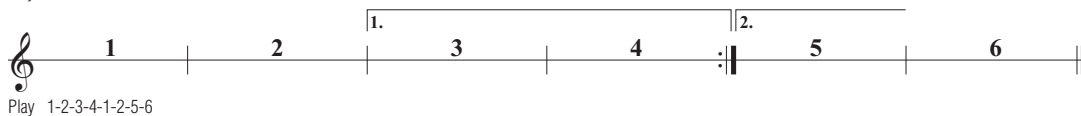

Important Notice: Guarantee Information for customers in EEA* and Switzerland (EEA) and Switzerland

<p>Important Notice: Guarantee Information for customers in EEA* and Switzerland For detailed guarantee information about this Yamaha product, and Pan-EEA* and Switzerland warranty service, please either visit the website address below (Printable file is available at our website) or contact the Yamaha representative office for your country. * EEA: European Economic Area</p>	<p>English</p>
<p>Wichtiger Hinweis: Garantie-Information für Kunden in der EWR* und der Schweiz Für nähere Garantie-Information über dieses Produkt von Yamaha, sowie über den Pan-EWR*- und Schweizer Garantieservice, besuchen Sie bitte entweder die folgend angegebene Internetadresse (eine druckfähige Version befindet sich auch auf unserer Webseite), oder wenden Sie sich an den für Ihr Land zuständigen Yamaha-Vertrieb. *EWR: Europäischer Wirtschaftsraum</p>	<p>Deutsch</p>
<p>Remarque importante: informations de garantie pour les clients de l'EEE* et la Suisse Pour des informations plus détaillées sur la garantie de ce produit Yamaha et sur le service de garantie applicable dans l'ensemble de l'EEE ainsi qu'en Suisse, consultez notre site Web à l'adresse ci-dessous (le fichier imprimable est disponible sur notre site Web) ou contactez directement Yamaha dans votre pays de résidence. * EEE : Espace Economique Européen</p>	<p>Français</p>
<p>Belangrijke mededeling: Garantie-informatie voor klanten in de EER* en Zwitserland Voor gedetailleerde garantie-informatie over dit Yamaha-product en de garantieservice in heel de EER* en Zwitserland, gaat u naar de onderstaande website (u vind een afdrukbaar bestand op onze website) of neemt u contact op met de vertegenwoordiging van Yamaha in uw land. * EER: Europese Economische Ruimte</p>	<p>Nederlands</p>
<p>Aviso importante: información sobre la garantía para los clientes del EEE* y Suiza Para una información detallada sobre este producto Yamaha y sobre el soporte de garantía en la zona EEE* y Suiza, visite la dirección web que se incluye más abajo (la versión del archivo para imprimir esta disponible en nuestro sitio web) o póngase en contacto con el representante de Yamaha en su país. * EEE: Espacio Económico Europeo</p>	<p>Español</p>
<p>Aviso importante: informazioni sulla garanzia per i clienti residenti nell'EEA* e in Svizzera Per informazioni dettagliate sulla garanzia relativa a questo prodotto Yamaha e l'assistenza in garanzia nei paesi EEA* e in Svizzera, potete consultare il sito Web all'indirizzo riportato di seguito (è disponibile il file in formato stampabile) oppure contattare l'ufficio di rappresentanza locale della Yamaha. * EEA: Area Economica Europea</p>	<p>Italiano</p>
<p>Aviso importante: informações sobre as garantias para clientes da AEE* e da Suíça Para obter uma informação pormenorizada sobre este produto da Yamaha e sobre o serviço de garantia na AEE* e na Suíça, visite o site a seguir (o arquivo para impressão está disponível no nosso site) ou entre em contato com o escritório de representação da Yamaha no seu país. * AEE: Área Económica Europeia</p>	<p>Português</p>
<p>Σημαντική σημείωση: Πληροφορίες εγγύησης για τους πελάτες στον ΕΟΧ* και Ελλάδα Για λεπτομερείς πληροφορίες εγγύησης σχετικά με το προϊόν της Yamaha και την κάλυψη εγγύησης σε όλη τη χώρα του ΕΟΧ και την Ελλάδα, επισκεφτείτε την παρακάτω ιστοσελίδα (Εκτυπώσιμη μορφή είναι διαθέσιμη στην ιστοσελίδα μας) ή απευθυνθείτε στην αντιπροσωπεία της Yamaha στη χώρα σας. * ΕΟΧ: Ευρωπαϊκός Οικονομικός Χώρος</p>	<p>Ελληνικά</p>
<p>Viktigt: Garantiinformation för kunder i EES-området* och Schweiz För detaljerad information om denna Yamaha-produkt samt garantiservice i hela EES-området* och Schweiz kan du antingen besöka nedanstående webbadress (en utskriftsvänlig fil finns på webbplatsen) eller kontakta Yamahas officiella representant i ditt land. * EES: Europeiska Ekonomiska Samarbetsområdet</p>	<p>Svenska</p>
<p>Viktig merknad: Garantiinformasjon for kunder i EØS* og Sveits Detaljert garantiinformasjon om dette Yamaha-produktet og garantiservice for hele EØS-området* og Sveits kan fås enten ved å besøke nettstedene nedenfor (utskriftsversjon finnes på våre nettsider) eller kontakte kontakte Yamaha-kontoret i landet der du bor. *EØS: Det europeiske økonomiske samarbeidsområdet</p>	<p>Norsk</p>
<p>Vigtig oplysning: Garantiplysninger til kunder i EØ* og Schweiz De kan finde detaljerede garantiplysninger om dette Yamaha-produkt og den fælles garantiserviceordning for EØ* (og Schweiz) ved at besøge det websted, der er angivet nedenfor (der findes en fil, som kan udskrives, på vores websted), eller ved at kontakte Yamahas nationale repræsentationskontor i det land, hvor De bor. * EØ: Det Europæiske Økonomiske Område</p>	<p>Dansk</p>

<p>Tärkeä ilmoitus: Taku tiedot Euroopan talousalueen (ETA)* ja Sveitsin asiakkaille Tämän Yamaha-tuotteen sekä ETA-alueen ja Sveitsin takuuta koskevat yksityiskohtaiset tiedot saatte allä olevasta nettiosoitteesta. (Tulostettava tiedosto saatavissa sivustollamme.) Voitte myös ottaa yhteyttä paikalliseen Yamaha-edustajaan. *ETA: Euroopan talousalue</p>	<p>Suomi</p>
<p>Ważne: Warunki gwarancyjne obowiązujące w EOG* i Szwajcarii Aby dowiedzieć się więcej na temat warunków gwarancyjnych tego produktu firmy Yamaha i serwisu gwarancyjnego w całym EOG* i Szwajcarii, należy odwiedzić wskazaną poniżej stronę internetową (Plik gotowy do wydruku znajduje się na naszej stronie internetowej) lub skontaktować się z przedstawicielstwem firmy Yamaha w swoim kraju. * EOG — Europejski Obszar Gospodarczy</p>	<p>Polski</p>
<p>Důležité oznámení: Záruční informace pro zákazníky v EHS* a ve Švýcarsku Podrobné záruční informace o tomto produktu Yamaha a záručním servisu v celém EHS* a ve Švýcarsku naleznete na níže uvedené webové adrese (soubor k tisku je dostupný na našich webových stránkách) nebo se můžete obrátit na zastoupení firmy Yamaha ve své zemi. * EHS: Evropský hospodářský prostor</p>	<p>Česky</p>
<p>Fontos figyelmeztetés: Garancia-információk az EGT* területén és Svájcban élő vásárlók számára A jelen Yámaha termékre vonatkozó részletes garancia-információk, valamint az EGT*-re és Svájcra kiterjedő garanciális szolgáltatás tekintetében keressze fel webhelyünket az alábbi címen (a webhelyen nyomtatható fájl is talál), vagy pedig lépjen kapcsolatba az országában működő Yamaha képviselői irodával. * EGT: Európai Gazdasági Térség</p>	<p>Magyar</p>
<p>Oluline märkus: Garantiiteave Euroopa Majanduspiirkonna (EMP)* ja Šveitsi klientidele Täpsema teabe saamiseks selle Yamaha toote garantii ning kogu Euroopa Majanduspiirkonnaja Šveitsi garantiiteeninduse kohta, külastage palun veebisaiti alljärgneval aadressil (meie saidil on saadaval printitav fail) või pöörduge Teie riigioni Yamaha esinduse poole. * EMP: Euroopa Majanduspiirkond</p>	<p>Eesti keel</p>
<p>Svarigs paziņojums: Garantijas informācija klientiem EEZ* un Šveicā Lai saņemtu detalizētu garantijas informāciju par šo Yamaha produktu, kā arī garantijas apakpošanu EEZ* un Šveicā, lūdzu apmeklētiet zemāk norādīto tīmekļa vietnes adresi (tīmekļa vietnē ir pieejams drukājams fails) vai sazināties ar jūsu valstī apkalpošo Yamaha pārstāvniecību. * EEZ: Eiropas Ekonomikas zona</p>	<p>Latviešu</p>
<p>Dėmesio: informacija dėl garantijos pirkėjams EEE* ir Šveicarijoje Jei reikia išsamios informacijos apie šį „Yamaha“ produktą ir jo techninę priežiūrą visoje EEE* ir Šveicarijoje, apsilankykite mūsų svetainėje toliau nurodytu adresu (svetainėje yra spausdinamas failas) arba kreipkitės į „Yamaha“ atstovybę savo šaliai. *EEE – Europos ekonominė erdvė</p>	<p>Lietuvių kalba</p>
<p>Dôležité upozornenie: Informácie o záruke pre zákazníkov v EHP* a Švajčiarsku Podrobné informácie o záruke týkajúce sa tohto produktu od spoločnosti Yamaha a garancnom servise v EHP* a Švajčiarsku nájdete na webovej stránke uvedenej nižšie (na našej webovej stránke je k dispozícii súbor na tlač) alebo sa obráťte na zástupcu spoločnosti Yamaha vo svojej krajine. * EHP: Európsky hospodársky priestor</p>	<p>Slovenčina</p>
<p>Pomembno obvestilo: Informacije o garanciji za kupce v EGP* in Švici Za podrobnejše informacije o tem Yamahinem izdelku ter garancijskem servisu v celotnem EGP in Švici, obiščite spletno mesto, ki je navedeno spodaj (natisljiva datoteka je na voljo na našem spletnem mestu), ali se obrnite na Yamahinega predstavnik v svoji državi. * EGP: Evropski gospodarski prostor</p>	<p>Slovenščina</p>
<p>Важно съобщение: Информация за гаранцията за клиенти в ЕИП* и Швейцария За подробна информация за гаранцията за този продукт на Yamaha и гаранционното обслужване в паневропейската зона на ЕИП* и Швейцария или посегете посочения по-долу уеб сайт (на нашия уеб сайт има файл за печат), или се свържете с представителния офис на Yamaha във вашата страна. * ЕИП: Европейско икономическо пространство</p>	<p>Български език</p>
<p>Notificarea importantă: Informații despre garanție pentru clienții din SEE* și Elveția Pentru informații detaliate privind acest produs Yamaha și serviciul de garanție Pan-SEE* și Elveția, vizitați site-ul la adresa de mai jos (fișierul imprimabil este disponibil pe site-ul nostru) sau contactați biroul reprezentanței Yamaha din țara dumneavoastră. * SEE: Spațiul Economic European</p>	<p>Limba română</p>
<p>Važna obavijest: Informacije o jamstvu za države EGP-a i Švicarske Za detaljne informacije o jamstvu za ovaj Yamahin proizvod te jamstvenom servisu za cijeli EGP i Švicarsku, molimo Vas da posjetite web-stranicu navedenu u nastavku ili kontaktirate ovlaštenog Yamahinog dobavljača u svojoj zemlji. * EGP: Europski gospodarski prostor</p>	<p>Hrvatski</p>

For details of products, please contact your nearest Yamaha representative or the authorized distributor listed below.

NORTH AMERICA

CANADA

Yamaha Canada Music Ltd.
135 Milner Avenue, Toronto, Ontario M1S 3R1,
Canada
Tel: +1-416-298-1311

U.S.A.

Yamaha Corporation of America
6600 Orangethorpe Avenue, Buena Park, CA 90620,
U.S.A.
Tel: +1-714-522-9011

CENTRAL & SOUTH AMERICA

MEXICO

Yamaha de México, S.A. de C.V.
Av. Insurgentes Sur 1647 Piso 9, Col. San José
Insurgentes, Delegación Benito Juárez, CDMX,
C.P. 03900, México
Tel: +52-55-5804-0600

BRAZIL

Yamaha Musical do Brasil Ltda.
Praça Professor José Lannes, 40, Cjs 21 e 22, Brooklin
Paulista Novo CEP 04571-100 – São Paulo – SP,
Brazil
Tel: +55-11-3704-1377

ARGENTINA

**Yamaha Music Latin America, S.A.,
Sucursal Argentina**
Olga Cossetini 1553, Piso 4 Norte,
Madero Este-C1107CEK,
Buenos Aires, Argentina
Tel: +54-11-4119-7000

PANAMA AND OTHER LATIN AMERICAN REGIONS/ CARIBBEAN REGIONS

Yamaha Music Latin America, S.A.
Edificio Torre Davivienda, Piso: 20
Avenida Balboa, Marbella, Corregimiento de Bella
Vista, Ciudad de Panamá, Rep. de Panamá
Tel: +507-269-5311

EUROPE

THE UNITED KINGDOM/IRELAND

Yamaha Music Europe GmbH (UK)
Sherbourne Drive, Tilbrook, Milton Keynes,
MK7 8BL, U.K.
Tel: +44-1908-366700

GERMANY

Yamaha Music Europe GmbH
Siemensstrasse 22-34, 25462 Rellingen, Germany
Tel: +49-4101-303-0

SWITZERLAND/LIECHTENSTEIN

**Yamaha Music Europe GmbH, Branch
Switzerland in Thalwil**
Seestrasse 18a, 8800 Thalwil, Switzerland
Tel: +41-44-3878080

AUSTRIA/CROATIA/CZECH REPUBLIC/ HUNGARY/ROMANIA/SLOVAKIA/ SLOVENIA

Yamaha Music Europe GmbH, Branch Austria
Schleiergasse 20, 1100 Wien, Austria
Tel: +43-1-60203900

POLAND

**Yamaha Music Europe
Sp.z o.o. Oddział w Polsce**
ul. Wielicka 52, 02-657 Warszawa, Poland
Tel: +48-22-880-08-88

BULGARIA

Dinacord Bulgaria LTD.
Bul. Iskarsko Schose 7 Targowski Zentar Ewropa
1528 Sofia, Bulgaria
Tel: +359-2-978-20-25

MALTA

Olimpus Music Ltd.
Valletta Road, Mosta MST9010, Malta
Tel: +356-2133-2093

NETHERLANDS/BELGIUM/ LUXEMBOURG

Yamaha Music Europe, Branch Benelux
Clarissenhof 5b, 4133 AB Vianen, The Netherlands
Tel: +31-347-358040

FRANCE

Yamaha Music Europe
7 rue Ambroise Croizat, Zone d'activités de Pariest,
77183 Croissy-Beaubourg, France
Tel: +33-1-6461-4000

ITALY

Yamaha Music Europe GmbH, Branch Italy
Via Tinelli N.67/69 20855 Gerno di Lesmo (MB),
Italy
Tel: +39-039-9065-1

SPAIN/PORTUGAL

**Yamaha Music Europe GmbH Ibérica, Sucursal
en España**
Ctra. de la Coruña km. 17,200, 28231
Las Rozas de Madrid, Spain
Tel: +34-91-639-88-88

GREECE

Philippos Nakas S.A. The Music House
19th klm. Leof. Lavriou 190 02 Peania – Attiki,
Greece
Tel: +30-210-6686260

SWEDEN

**Yamaha Music Europe GmbH Germany filial
Scandinavia**
JA Wettergrensgata 1, 400 43 Göteborg, Sweden
Tel: +46-31-89-34-00

DENMARK

**Yamaha Music Denmark,
Filial of Yamaha Music Europe GmbH, Tyskland**
Generatorvej 8C, ST. TH., 2860 Søborg, Denmark
Tel: +45-44-92-49-00

FINLAND

F-Musiikki Oy
Antaksentie 4
FI-01510 Vantaa, Finland
Tel: +358 (0)96185111

NORWAY

**Yamaha Music Europe GmbH Germany -
Norwegian Branch**
Grini Næringspark 1, 1332 Østerås, Norway
Tel: +47-6716-7800

ICELAND

Hljodfaerahusid Ehf.
Sidumula 20
IS-108 Reykjavik, Iceland
Tel: +354-525-5050

CYPRUS

Nakas Music Cyprus Ltd.
Nikis Ave 2k
1086 Nicosia
Tel: +357-22-511080
Major Music Center
21 Ali Riza Ave. Ortakoy
P.O.Box 475 Lefkoşa, Cyprus
Tel: (392) 227 9213

RUSSIA

Yamaha Music (Russia) LLC.
Room 37, entrance 7, bld. 7, Kievskaya street,
Moscow, 121059, Russia
Tel: +7-495-626-5005

OTHER EUROPEAN REGIONS

Yamaha Music Europe GmbH
Siemensstrasse 22-34, 25462 Rellingen, Germany
Tel: +49-4101-303-0

AFRICA

Yamaha Music Gulf FZE
JAFZA-16, Office 512, P.O.Box 17328,
Jebel Ali FZE, Dubai, UAE
Tel: +971-4-801-1500

MIDDLE EAST

TURKEY

**Yamaha Music Europe GmbH
Merkezi Almanya Türkiye İstanbul Şubesi**
Mor Sumbul Sokak Varyap Meridian Business
1.Blok No:1 113-114-115
Bati Atasehir Istanbul, Turkey
Tel: +90-216-275-7960

ISRAEL

RBX International Co., Ltd.
P.O Box 10245, Petach-Tikva, 49002
Tel: (972) 3-925-6900

OTHER REGIONS

Yamaha Music Gulf FZE
JAFZA-16, Office 512, P.O.Box 17328,
Jebel Ali FZE, Dubai, UAE
Tel: +971-4-801-1500

ASIA

THE PEOPLE'S REPUBLIC OF CHINA

Yamaha Music & Electronics (China) Co., Ltd.
2F, Yunhedasha, 1818 Xinzha-lu, Jingan-qu,
Shanghai, China
Tel: +86-400-051-7700

HONG KONG

Tom Lee Music Co., Ltd.
11F/, Silvercord Tower 1, 30 Canton Road,
Tsimshatsui, Kowloon, Hong Kong
Tel: +852-2737-7688

INDIA

Yamaha Music India Private Limited
P-401, JMD Megapolis, Sector-48, Sohna Road,
Gurugram-122018, Haryana, India
Tel: +91-124-485-3300

INDONESIA

PT Yamaha Musik Indonesia Distributor
Yamaha Music Center Bldg. Jalan Jend. Gatot
Subroto Kav. 4, Jakarta 12930, Indonesia
Tel: +62-21-520-2577

KOREA

Yamaha Music Korea Ltd.
11F, Prudential Tower, 298, Gangnam-daero,
Gangnam-gu, Seoul, 06253, Korea
Tel: +82-2-3467-3300

MALAYSIA

Yamaha Music (Malaysia) Sdn. Bhd.
No.8, Jalan Perbandaran, Kelana Jaya, 47301
Petaling Jaya, Selangor, Malaysia
Tel: +60-3-78030900

SINGAPORE

Yamaha Music (Asia) Private Limited
Block 202 Hougang Street 21, #02-00,
Singapore 530202, Singapore
Tel: +65-6740-9200

TAIWAN

Yamaha Music & Electronics Taiwan Co., Ltd.
2F., No.1, Yuandong Rd., Banqiao Dist.,
New Taipei City 22063, Taiwan (R.O.C.)
Tel: +886-2-7741-8888

THAILAND

Siam Music Yamaha Co., Ltd.
3, 4, 15, 16th Fl., Siam Motors Building,
891/1 Rama 1 Road, Wangmai,
Pathumwan, Bangkok 10330, Thailand
Tel: +66-2215-2622

VIETNAM

Yamaha Music Vietnam Company Limited
15th Floor, Nam A Bank Tower, 201-203 Cach
Mang Thang Tam St., Ward 4, Dist.3,
Ho Chi Minh City, Vietnam
Tel: +84-28-3818-1122

OTHER ASIAN REGIONS

[https://asia-latinamerica-mea.yamaha.com/
index.html](https://asia-latinamerica-mea.yamaha.com/index.html)

OCEANIA

AUSTRALIA

Yamaha Music Australia Pty. Ltd.
Level 1, 80 Market Street, South Melbourne,
VIC 3205 Australia
Tel: +61-3-9693-5111

NEW ZEALAND

Musical Works LTD
P.O.BOX 6246 Wellesley, Auckland 4680,
New Zealand
Tel: +64-9-634-0099

REGIONS AND TRUST TERRITORIES IN PACIFIC OCEAN

[https://asia-latinamerica-mea.yamaha.com/
index.html](https://asia-latinamerica-mea.yamaha.com/index.html)

Head Office/Manufacturer: Yamaha Corporation 10-1, Nakazawa-cho, Naka-ku, Hamamatsu, 430-8650, Japan

Importer (European Union): Yamaha Music Europe GmbH Siemensstrasse 22-34, 25462 Rellingen, Germany

Importer (United Kingdom): Yamaha Music Europe GmbH (UK) Sherbourne Drive, Tilbrook, Milton Keynes, MK7 8BL, United Kingdom

DMI29

Yamaha Global Site
<https://www.yamaha.com/>

Yamaha Downloads
<https://download.yamaha.com/>

Manual Development Group
© 2021 Yamaha Corporation
Published 06/2021 POES-A0

VEJ1990