



01

Controllare gli oggetti inclusi

Dopo aver aperto l'imballo, controllate che siano inclusi tutti gli oggetti. Se mancasse qualcosa, contattate il vostro rivenditore.

* L'imballo non include un pedale per la cassa e un'asta per l'hi-hat. Usate un pedale per la cassa, un'asta per l'hi-hat, e un supporto per il rullante disponibili in commercio.

MDS-Compact

* Per gli oggetti inclusi con lo stand (MDS-Compact), fate riferimento al Manuale dell'Utente quando controllate che tutti gli oggetti siano inclusi.



-
- Guida al Setup (questo documento)
-
-
- Manuali d'Uso
-
-
- Chiave per tamburi

02

Montare il supporto

* La punta del montaggio è affilata. Maneggiatela con cura.

* Quando montate o riponete il supporto, fate attenzione a non schiacciare le dita.

Procedura di montaggio

Montate lo stand (MDS-Compact) come tipo B (per il piatto ride) seguendo la procedura descritta nel Manuale dell'Utente.

Allentate questa manopola, e ruotate il supporto del montaggio (L) di 90 gradi nella direzione della freccia.

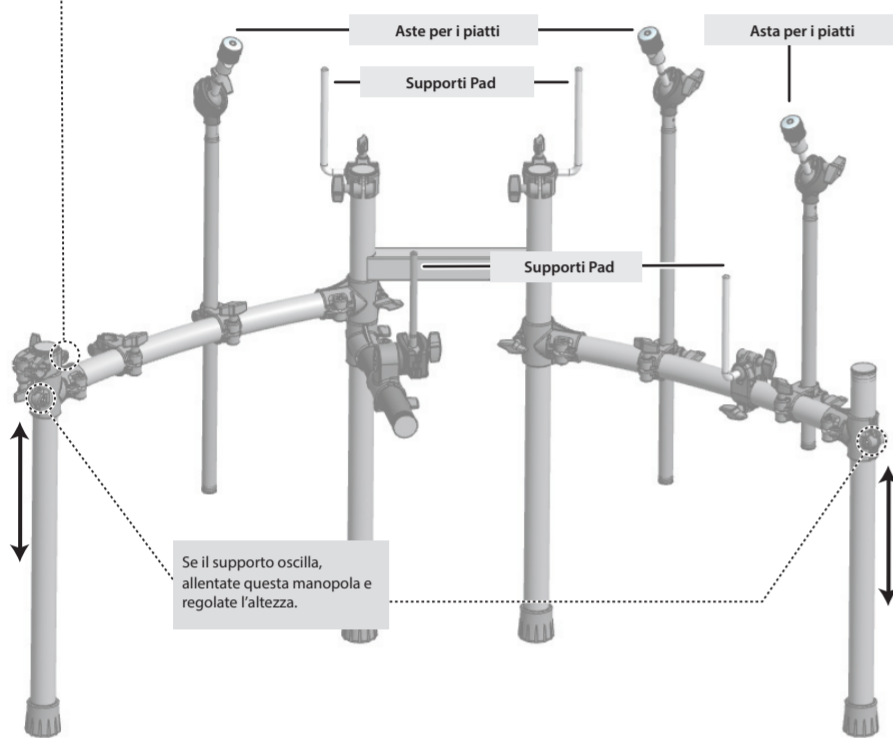
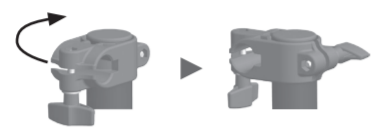

* Per sicurezza, non allargate il supporto più di 1,2 m.

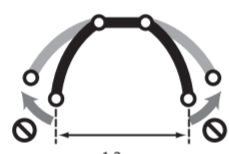

03

Montaggio delle parti

Montare l'hi-hat (VH-10)

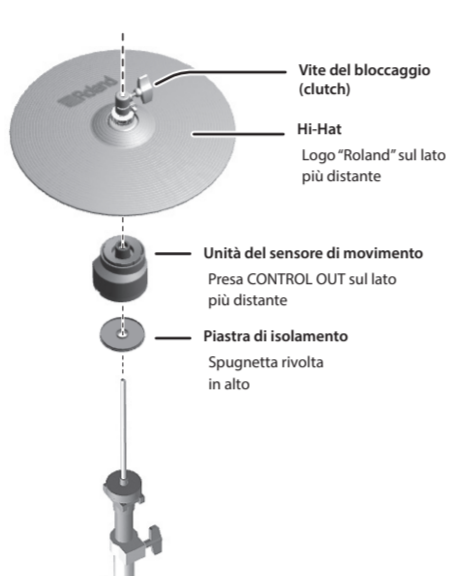

Asta per hi-hat compatibile

Diametro: 6.0-7.0 mm (0.236"-0.276")

Diametro: 11.7 mm (1/2") Max.

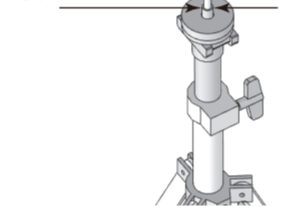

Montare il TD

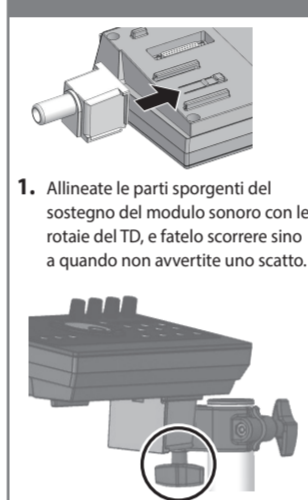

1. Allineate le parti sporgenti del sostegno del modulo sonoro con le rotaie del TD, e fatelo scorrere sino a quando non avvertite uno scatto.

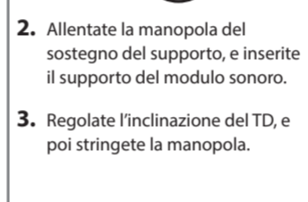

2. Allentate la manopola del sostegno del supporto, e inserite il supporto del modulo sonoro.

3. Regolate l'inclinazione del TD, e poi stringete la manopola.

Montare il piatto crash (CY-12C-T) e il piatto ride (CY-14R-T)

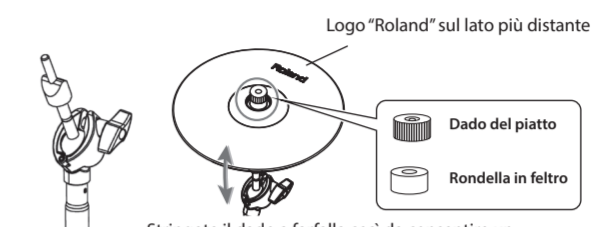

Stringete il dado a farfalla così da consentire un movimento appropriato. Usate il dado a farfalla e la rondella in feltro che erano inclusi con lo stand.

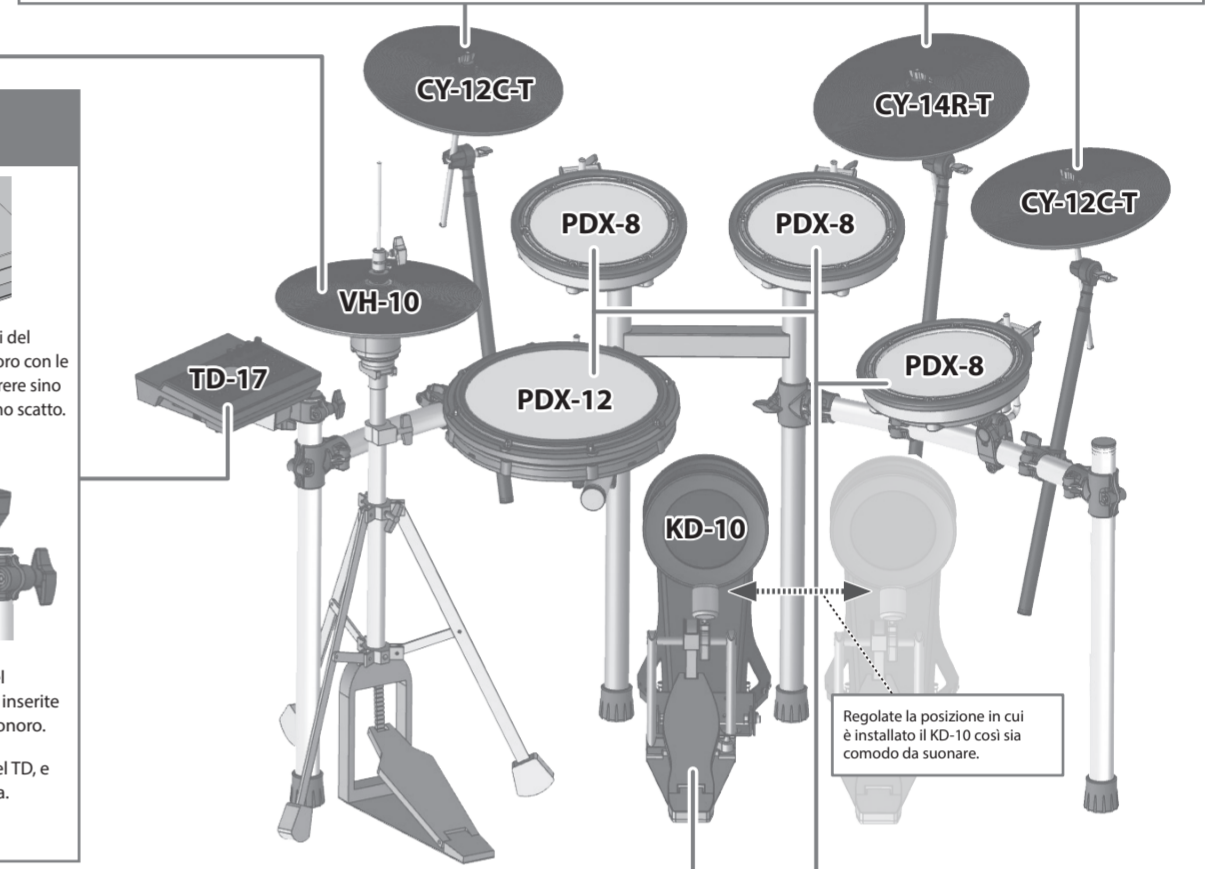

Montare il pedale della cassa (KD-10)



Montate saldamente il pedale della cassa.

Montate e il rullante (PDX-12) e i tom (PDX-8)

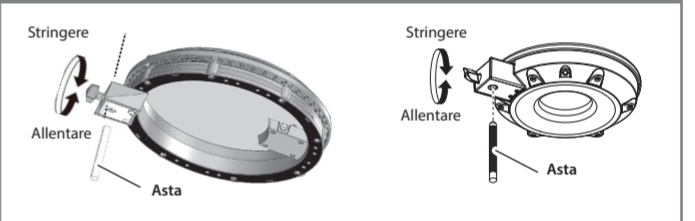

Stringere

Allentare

Asta

Stringere

Allentare

Asta

Regolare la posizione del piatto

Regolate all'altezza dell'asta così che il punto più alto del piatto sia inferiore a 1,2 m.

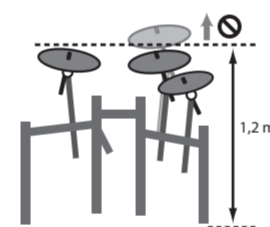

Montate il piatto così che il suo centro non si estenda verso il retro oltre i tubi del supporto (i tubi sul retro del supporto).

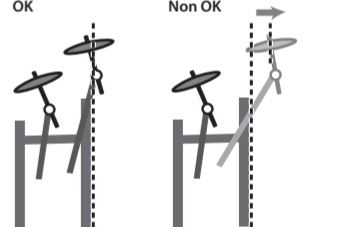

04

Connettere i pad al TD

Procedura di collegamento

- Collegate il cavo al TD come indicato nell'illustrazione. Inserite completamente il connettore, poi ruotate le manopole per fissarlo saldamente.
- Etichette che indicano il pad da collegare sono fissate al cavo. Collegate il cavo alla presa OUTPUT di ogni pad come indicato nell'illustrazione.
- Usando il cavo trigger incluso, collegate il piatto crash 2 alla presa CRASH 2 del TD.

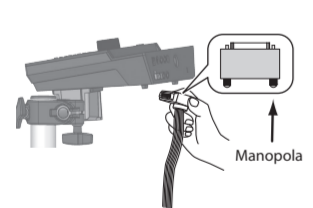

Manopola

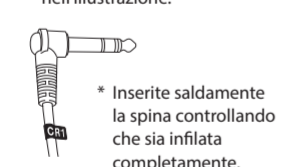

* Inserite saldamente la spina controllando che sia infilata completamente.

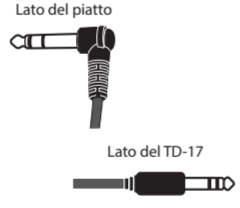

Lato del piatto

Lato del TD-17

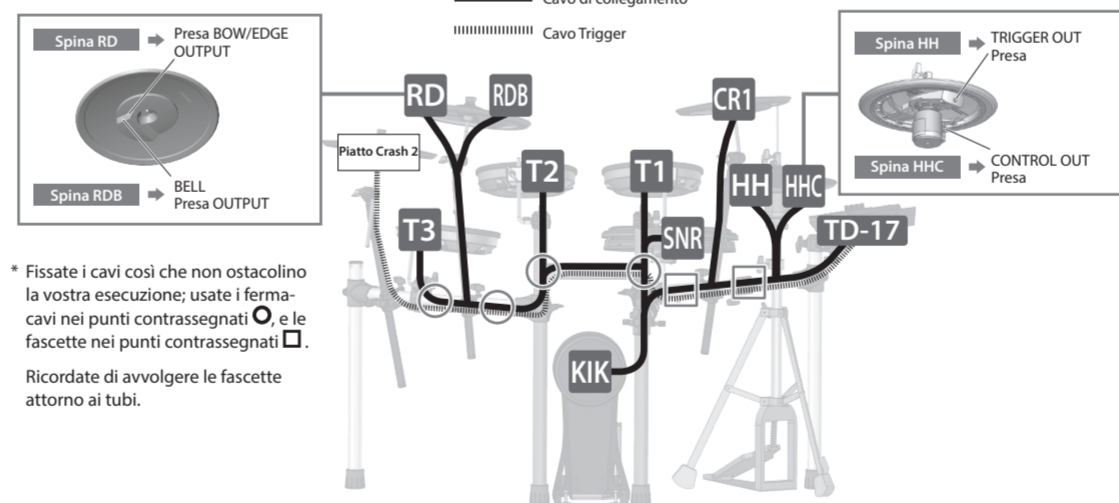

* Fissate i cavi così che non ostacolino la vostra esecuzione; usate i fermacavi nei punti contrassegnati O, e le fascette nei punti contrassegnati □. Ricordate di avvolgere le fascette attorno ai tubi.

05

Collegate il trasformatore e i diffusori

Collegate il trasformatore, i diffusori o le cuffie come descritto nel manuale del TD.

* Per evitare malfunzionamenti e/o danni ai diffusori o ad altri dispositivi, abbassate sempre il volume, e spegnete tutti i dispositivi prima di eseguire qualsiasi collegamento.

Montare il TD in una posizione differente

Potete cambiare la posizione in cui è montato il TD, così che il supporto dell'hi-hat sia posizionato all'esterno come nell'illustrazione.

- Posizionate il supporto del modulo sonoro come illustrato sotto, e montatelo sul TD.

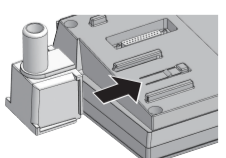

- Dei supporti dei montaggi del tubo curvo (L), inserite il montaggio del modulo sonoro nel supporto del montaggio al quale non è stato montato il supporto del piatto.

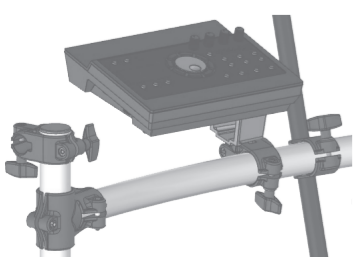

Setup per mancini

Il setup descritto in questa guida è per un batterista destro. Per un batterista mancino, rimontate i componenti come segue.

- Scambiate i tubi curvi (L) e (R), e quelli diritti (L) e (R), che si trovano a sinistra posizionandoli a destra.
- Montate il supporto (C) e il tubo del rullante sul lato destro.
- Scambiate pad e piatti con i loro supporti di montaggio invertendo le posizioni da sinistra a destra.
- Scambiate il TD con il supporto del modulo sonoro invertendo la posizione da sinistra a destra.

Collegate i cavi come indicato nell'illustrazione.

Vista dal retro

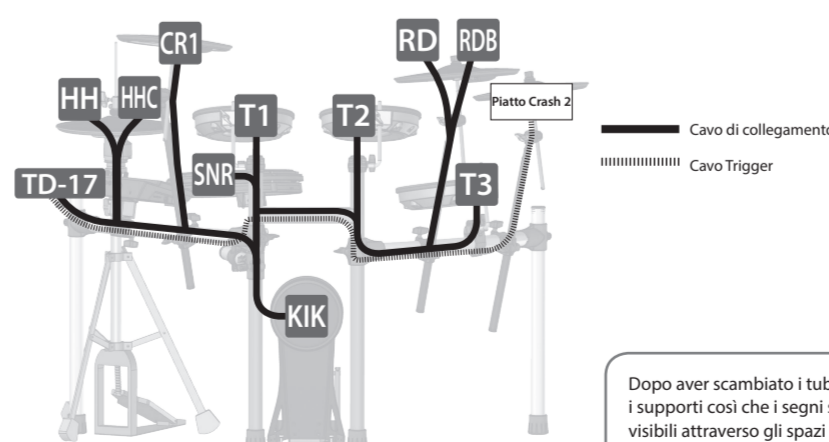

Usando il cavo trigger incluso, collegate il piatto crash 2 alla presa CRASH 2 del TD.

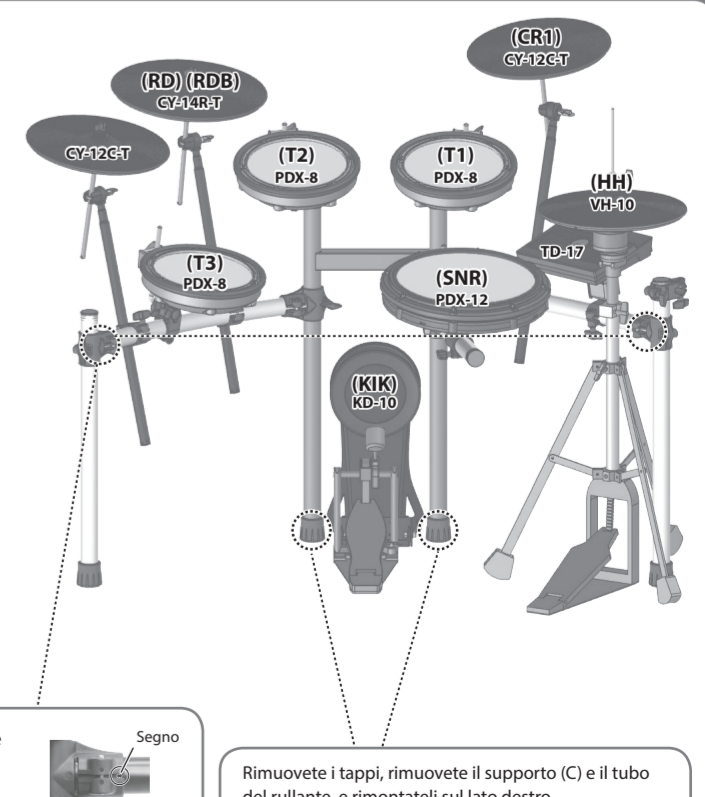

Dopo aver scambiato i tubi curvi, montate i supporti così che i segni sui tubi siano visibili attraverso gli spazi dei supporti.



Rimuovete i tappi, rimuovete il supporto (C) e il tubo del rullante, e rimontateli sul lato destro.

Questo completa il montaggio e i collegamenti.

Terminate le connessioni, accendete il vostro sistema come descritto nella Manuale dell'Utente del TD-17/17-L, e verificate di poter sentire il suono.

Regolare il VH-10

Quando usate il VH-10, siate certi di regolare l'offset sul TD dopo il collegamento.

Questa regolazione è necessaria per rilevare correttamente l'apertura, chiusura e le operazioni del pedale.

01 Regolare l'offset

1. Effettuate le impostazioni dell'hi-hat, sollevate il piede dal pedale, e tenendo il piede lontano dal pedale, accendete il TD.
2. Allentate la vite di blocco e lasciate che l'hi-hat si appoggi in modo naturale all'unità del sensore di movimento.
3. Premete il tasto [SETUP].
4. Usate la manopola per selezionare "Hi-Hat Settings", e premete il tasto [ENTER].
5. Ruotate la manopola per impostare Pad Type su "VH10".
6. Guardando il misuratore che appare sul lato destro della schermata, effettuate le regolazioni ruotando la vite di regolazione dell'offset VH del VH-10.

Regolate l'offset così che ▶ appaia nel misuratore.



7. Premete il tasto [DRUM KIT] per tornare alla schermata KIT.

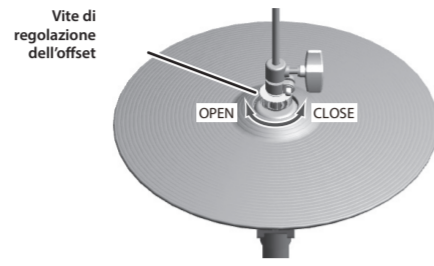

Se il suono di hi-hat chiuso è difficile da ottenere, ruotate la vite di regolazione dell'offset VH verso "CLOSE".
Se il suono di hi-hat aperto è difficile da ottenere, ruotate verso "OPEN".
* Se il suono si interrompe quando colpite forte, regolate la vite di regolazione dell'offset VH verso "OPEN".

02 Regolare l'hi-hat

1. Effettuate le regolazioni così che la parte superficiale nella metà inferiore dell'hi-hat sia ad una distanza di 3 mm dalla punta centrale del sensore, e poi stringete la vite del clutch.

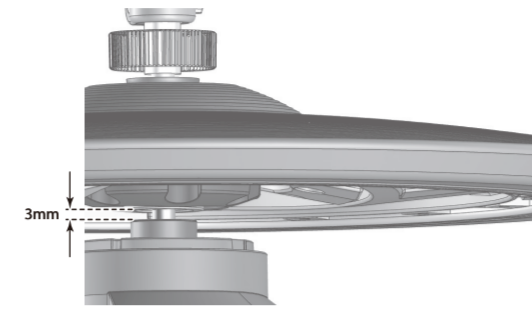

* Lo spazio può essere regolato sulla distanza che trovate più comoda per suonare, ma se è troppo stretta o troppo ampia, possono verificarsi malfunzionamenti, e potreste non essere in grado di suonare come vi attendete. 3 mm è lo spazio che permette suonare il VH-10 con la risposta più naturale.

2. Usate il supporto dell'hi-hat per regolare la tensione della molla del pedale.

* A seconda dell'asta, potrebbe essere impossibile eseguire la regolazione.

NOTA

L'hi-hat è orientato correttamente. Ottenete la sensibilità ottimale se il logo "Roland" è rivolto verso il retro rispetto all'esecutore.

Fissare i cavi

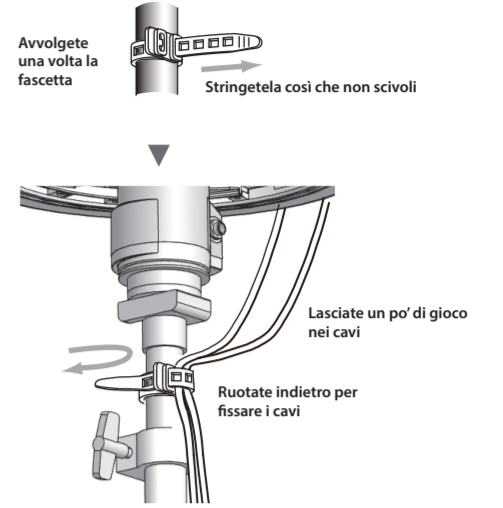

NOTA

* L'uso continuo potrebbe scolorire il pad, ma questo non influenza il funzionamento del Pad.
* Se il fermo dell'hi-hat è stato smontato dall'hi-hat, fate riferimento a "Se il fermo è separato dall'Hi-Hat" nel manuale dell'utente.

KD-10 (Kick - Cassa)

01 Montate il pedale della cassa

Posizionate il battente così che colpisca il centro della pelle, poi fissate il pedale della cassa e il KD-10 saldamente in posizione.

* Può essere usata una varietà di battenti disponibili in commercio, inclusi quelli in feltro, plastica o legno. Però, se viene usato un battente in feltro, il battente potrebbe lasciare segni sulla superficie percossa.

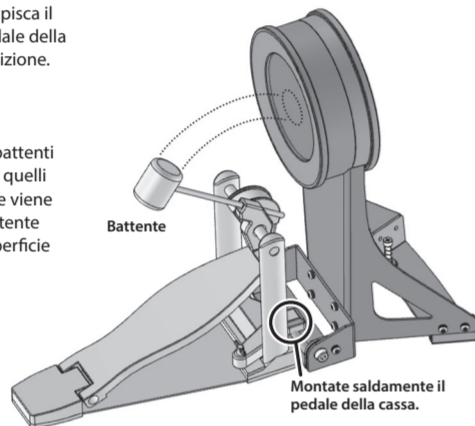

Usando un Doppio Pedale

Posizionate i due battenti a eguale distanza dal centro del pad come illustrato a sinistra. Se un battente è più lontano dal centro dall'altro, il suono del battente più lontano ha un volume più basso, o non suona come desiderato.

Se usate un doppio pedale, la sensibilità sarà inferiore rispetto a un pedale singolo. Alzate la sensibilità del modulo sonoro.

Per i dettagli, fate riferimento al manuale dell'utente del TD.

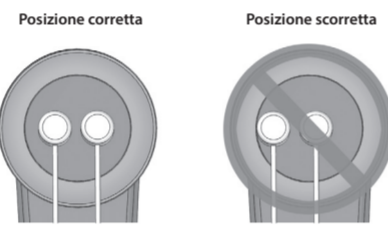

02 Premete il pedale della cassa e controllate che sia fissato correttamente e in posizione stabile.

Controllate che la base del KD-10 e il pedale della cassa siano entrambi in contatto col pavimento.

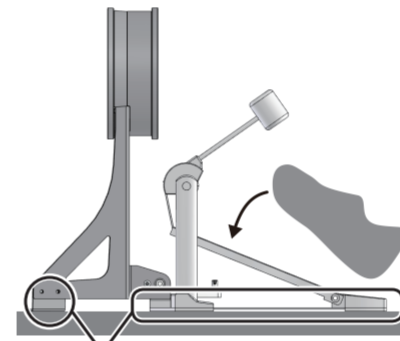

Verificate che siano in contatto col pavimento

NOTA

* Montate saldamente il KD-10 e il pedale della cassa.
* State attenti a non schiacciare le dita.
* A seconda di come usate l'unità, i bulloni che fissano il pedale alla piastra potrebbero allentarsi, facendo vibrare il pedale durante l'esecuzione. In questi casi, usate una chiave disponibile in commercio per stringere i bulloni.

03 Regolare i bulloni di ancoraggio

Se state usando questa unità su un mat V-Drums, su un Noise Eater (NE-10), o su un tappeto, estendere i bulloni di ancoraggio fissa saldamente l'unità in posizione.

Però, se questo non basta a tener fermo il KD-10, potete effettuare regolazioni così che le punte dei bulloni di ancoraggio sporgano dalla base. Ciò dovrebbe tenerlo in posizione e rendere più semplice l'esecuzione.

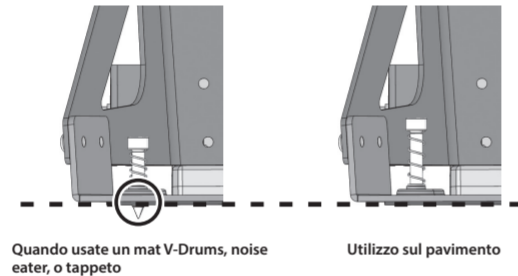

Quando usate un mat V-Drums, noise eater, o tappeto

Utilizzo sul pavimento

NOTA

* Se usati su un pavimento, i bulloni di ancoraggio potrebbero danneggiare il pavimento. Regolate correttamente i bulloni di ancoraggio.
* Le punte dei bulloni sono affilate. Maneggiatele con cura.

Nome dei componenti

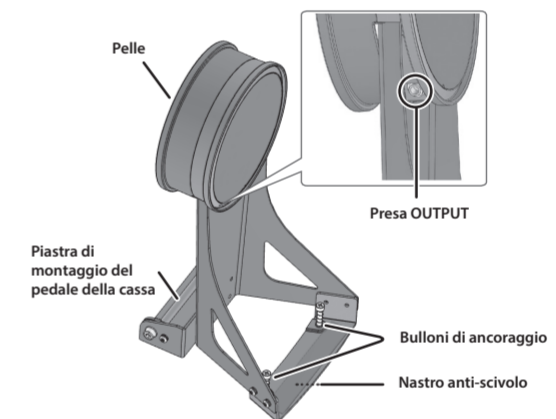

PDX-12 (Rullante)

Nome dei componenti

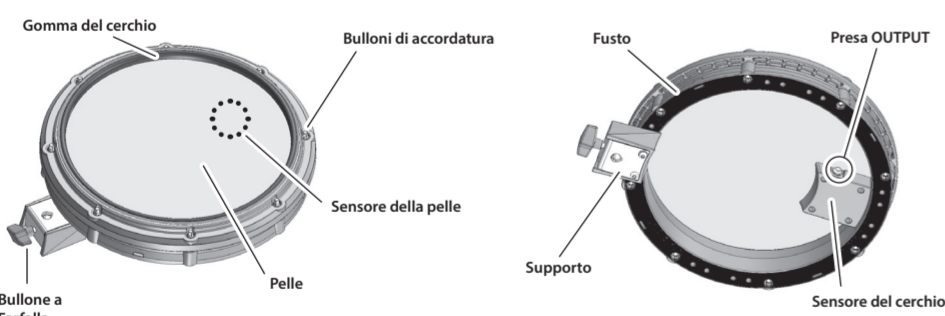

Regolare la tensione della pelle

Quando l'unità lascia la fabbrica, la tensione della pelle è piuttosto lenta. Prima dell'uso, aumentate sostanzialmente la tensione della pelle.



1. Regolate ogni bullone di accordatura poco alla volta, muovendovi in ordine da un lato a quello opposto come indicato nell'illustrazione sotto.
2. Regolate accuratamente la tensione continuando a controllare la risposta del pad.

* Non stringete saldamente un singolo bullone da solo. Ciò rende impossibile tendere la pelle in modo omogeneo, e provoca malfunzionamenti.

PDX-8 (Tom)

Nome dei componenti

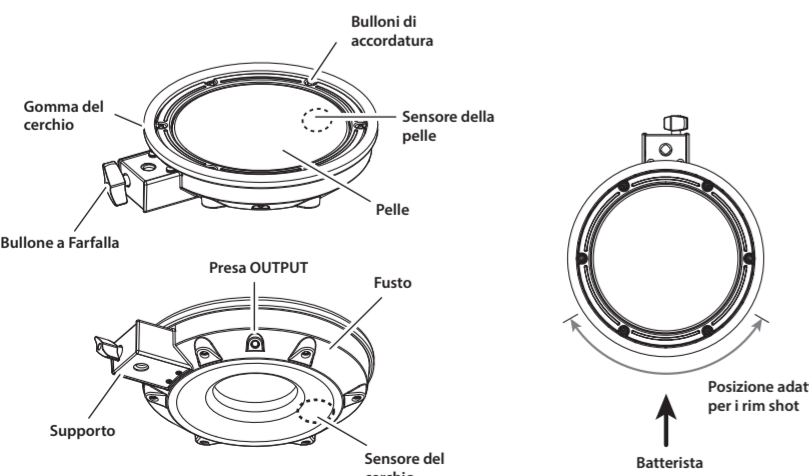

NOTA
Ricordate di regolare la tensione della pelle del pad prima dell'uso.

Regolare la tensione della pelle

1. Regolate ogni bullone di accordatura poco alla volta, muovendovi in ordine da un lato a quello opposto come indicato nell'illustrazione sotto. La tensione appropriata è quella che produce circa la stessa risposta al colpo del tamburo acustico.
2. Usate la chiave per tamburi per regolare la tensione come preferite.

CY-12C-T (Crash)

Nome dei componenti del CY-12C-T

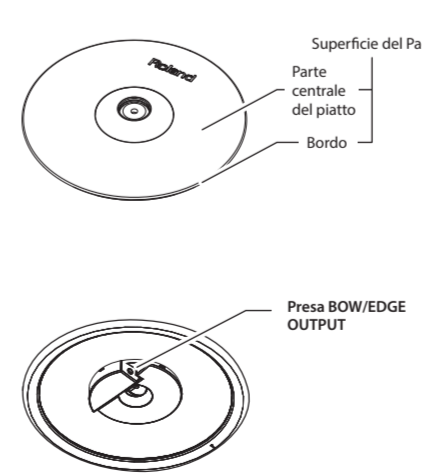

CY-14R-T (Ride)

Nome dei componenti del CY-14R-T

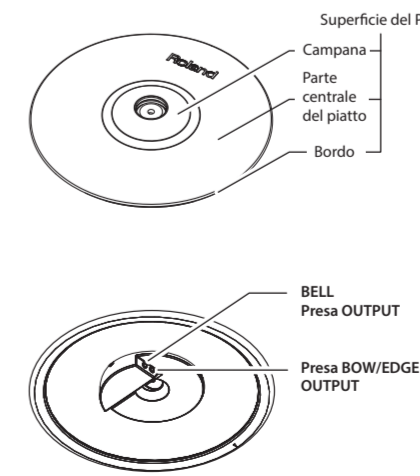

NOTA

L'uso continuo potrebbe scolorire il pad, ma questo non influenza il funzionamento del Pad.

Fissare i cavi (CY-14R-T/CY-12C-T)

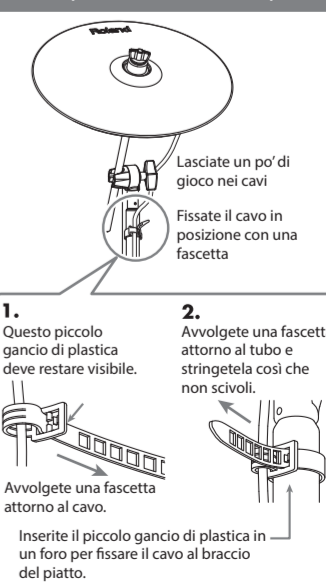

1. Questo piccolo gancio di plastica deve restare visibile. Avvolgete una fascetta attorno al cavo. Inserite il piccolo gancio di plastica in un foro per fissare il cavo al braccio del piatto.
2. Avvolgete una fascetta attorno al tubo e stringetela così che non scivoli.