



# *Spire X23*

230 w Discharge Beam moving head for indoor use

---

User Manual

Manuale Utente

Carefully read this manual and properly take care of it  
Leggete questo manuale e conservatelo per future consultazioni



Dear customer,

First of all thanks for purchasing a CENTOLIGHT® product. Our mission is to satisfy all possible needs of light designers and professionals of entertainment lighting, by offering a wide range of products based on the latest technologies.

We hope you will be satisfied with this fixture and, if you want to collaborate, we are looking for a feedback from you about product operation and possible improvements to be introduced in the next future. Go to our website [www.centolight.com](http://www.centolight.com) and send an e-mail with your opinion; this will help us to build equipment ever closer to professional's real requirements.

The CENTOLIGHT Team

---

Gentile Cliente,

Grazie per aver scelto un prodotto CENTOLIGHT® . La nostra missione è quella di soddisfare ogni possibile richiesta da parte di light designers e professionisti dell'illuminotecnica per l'intrattenimento, offrendo una vasta gamma di apparecchiature basate su tecnologie di ultima generazione.

Speriamo di aver soddisfatto le vostre aspettative e, se voleste collaborare, saremo lieti di ricevere un vostro feedback sulla qualità del prodotto al fine di migliorare costantemente la nostra produzione. Visitate il nostro sito [www.centolight.com](http://www.centolight.com) ed inviateci una mail con la vostra opinione; questo ci aiuterà a sviluppare nuovi prodotti quanto più vicini alle vostre esigenze.

Il Team CENTOLIGHT

# Table of Contents

<b>1 - Before you Begin</b>	<b>4</b>
1.1 What is included	4
1.2. Unpacking Instructions	4
1.3. Accessories	4
1.4. Disclaimer	5
<b>2 - Safety Instructions</b>	<b>5</b>
2.1. Symbols Meaning	5
<b>3 - Mounting and Rigging</b>	<b>6</b>
3.1. Rigging	6
3.2. Water / Moisture	6
3.3. Heat	7
3.4. Servicing	7
<b>4 - Introduction</b>	<b>7</b>
4.1. Features	7
4.2. Product Dimensions and Overview	8
<b>5 - Product Description</b>	<b>9</b>
5.1. Display Panel Description	9
5.2. Control buttons	9
5.3. Power Input/Output Sockets	9
5.4. DMX Input/Output Sockets	10
5.5. About Power Connection	10
5.6. About Dmx Connection	10
5.7. DMX Terminator	11
5.8. 3-Pin vs 5-Pin DMX cables	11
<b>6 - Menu Operation</b>	<b>12</b>
6.1. DMX 512	13
6.1.1. Set DMX Address	13
6.1.2. DMX Channel Assignments and Values	13
6.1.3. Dmx Value	13
6.2. Fixture	13
6.2.1. DMX Mode	13
6.2.2. Run Mode	13
6.2.3. Pan, Tilt, XY Sensor	13
6.2.4. Lamp - on - off	13
6.3. Manual	14
6.4. Information	14
6.5. Factory	14
6.6. Reset	14
6.7. Display	14
<b>7 - Channel List</b>	<b>15</b>
<b>8 - Troubleshooting</b>	<b>18</b>
<b>9 - Features</b>	<b>19</b>
<b>10 - Photometric Data</b>	<b>20</b>
<b>11 - Gobos and Colors</b>	<b>20</b>
<b>12 - Warranty And Service</b>	<b>21</b>
<b>13 - Warning</b>	<b>22</b>

## 1. Before you Begin

Thank you for purchasing Spire X23. Enjoy your new equipment and make sure to read this manual carefully before operation! This user manual is made to provide both an overview of controls, as well as information on how to use them.

### 1.1. What is included

Package include:

- 1x CENTOLIGHT Moving head Spire X23
- 1x 1m (40in ca.) Powercon to Europlug power cable
- 1X 1m (40in ca.) DMX Cable 3-pin XLR-M to 3-pin XLR-F
- 1X Safety cable
- 2 x omega bracket
- This User Manual

**⚠ ATTENTION: Packaging bag is not a toy! Keep out of reach of children!!! Keep in a safe place the original packaging material for future use.**

### 1.2. Unpacking Instructions

Carefully unpack the product immediately and check the content to make sure all the parts are in the package and are in good condition.

If the box or the contents (the product and included accessories) appear damaged from shipping, or show signs of mishandling, notify the carrier or dealer/seller immediately. In addition, keep the box and contents for inspection.

If the fixture must be returned to the manufacturer, it is important that it is returned in the original manufacturer box and packing. Please do not take any action without first contacting your dealer or getting in touch with our after-sales support service (visit [www.centolight.com](http://www.centolight.com) for details).

### 1.3. Accessories

CENTOLIGHT can supply a wide range of quality accessories that you can use with your Spire Series equipment, like Cables, Splitters, DMX controllers, Consumables, and a wide range of other fixtures.

All products in our catalogue has been long tested with this device, so we recommend you to use Genuine CENTOLIGHT Accessories and Parts.

Ask your CENTOLIGHT dealer or check out our website [www.centolight.com](http://www.centolight.com) for any accessories you could need to ensure best performance of the product.

## 14. Disclaimer

The information and specifications contained in this User Manual are subject to change without notice. CENTOLIGHT assumes no responsibility or liability for any errors or omissions and reserves the right to revise or to create this manual at any time.

**Copyright© 2021 CENTOLIGHT. All rights reserved.**

## 2 - Safety Instructions

**Read these instructions Keep these instructions Heed  
all warning.  
Follow all instructions**

### 21. Symbols Meaning



The symbol is used to indicate that some hazardous live terminals are involved within this apparatus, even under the normal operating conditions, which may be sufficient to constitute the risk of electric shock or death.



The symbol is used to describe important installation or configuration problems. Not following advice and information on how to avoid such problems may lead to product malfunction.



This symbol indicates a protective grounding terminal.

**WARNING:**

Describes precautions that should be observed to prevent the danger of injury or death to the operator.



To protect the environment, please try to recycle packing material and exhausted consumables as much as possible.



This symbol indicates that the fixture is intended to indoor use only. Keep the machine dry and do not expose to rain and moisture.



Don't throw this product away just as general trash, please deal with the product follow the abandon electronic product regulation in your country.

## 3 - Mounting and Rigging

**⚠ Pay attention to safety! Please respectively consider the EN 60598-2-17 and the national standard during the installation. Only authorized technicians can carry out the installation.**

### 3.1 Rigging

- the installation of the fixture has to be built and constructed in a way that it can hold 10 times the weight for 1 hour without any harming demolition. The installation must always be secured with a secondary safety attachment, e.g. an appropriate catch net. This secondary safety attachment must be constructed in a way that no part of the installation can fall down if the main attachment fails.
- When rigging, de-rigging or servicing the fixture staying in the area below the installation place, on bridges, under high working places and other endangered areas is forbidden. The operator has to make sure that the safety measure and the machine's technical installation is approved by an expert before taking into operation for the first time and after changes before taking into operation another time. He has also to make sure that an expert approves safety measure and the machine's technical installation once a years.

**⚠ IMPORTANT: Overhead rigging requires extensive experience, including (but not limited to) calculating working load limits, installation material being used, and periodic safety inspection of all installation material and the projector. If you lack these qualifications, do not attempt the installation yourself, but instead use a professional structural rigger. Improper installation can result in bodily injury or property loss.**

- If the fixture shall be lowered from the ceiling or high joists, professional trussing systems have to be used. The fixture must never be fixed swinging freely in the room.

**⚠ CAUTION: Use appropriate clamps to rig the fixture on the truss. Make sure that the device is fixed properly! Ensure that the structure (truss) to which you are attaching the fixtures is secure.**

### 3.2 Water / Moisture

- The product is for indoor use. In order to prevent risk of fire or electric shock, do not expose to rain or moisture

- The unit can not be used near water; for example near a bathtub, a kitchen sink, a swimming pool, etc.

### 3.3. Heat

- Do not use in a confined space. Always install the product in a location with adequate ventilation, at least 20in (50 cm) from adjacent surfaces. Be sure that no ventilation slots on the product's housing are blocked.
- The apparatus should be located away from heat sources such as radiators, stoves or other appliances that produce heat.



**Don not use it when maximum ambient temperature is higher than 50°C. Work temperature ranges from -20°C to 50°C (-4°F to 122°F).**

### 3.4. Servicing

- Do not implement any servicing other than those means described in the manual. Refer all servicing to qualified service personnel only. The internal components of the equipment must be purchased from the manufacturer. Only use accessories/attachments or parts recommended by the manufacturer.

## 4 - Introduction

The Spire X23 is a stylish moving head beam in a very compact and lightweight housing. It delivers high light output and even coverage field. It features an High quality 230W Lamp. The lamp equips with the reflector built-in, providing perfect lamp alignment. The moving head features ultra sharp beam effect with low consumption. The fixture is integrated with a full complement of professional characteristics including a static gobo wheel, color wheel, 8-Facet prism, frost filter, motorized linear focus, variable speed shutter/strobe, linear dimmer, color time and gobo time controllable. The fixture supports DMX, RDM (Remote Device Management).

The fixture's exterior housing is beautifully balanced basing on a modern design philosophy with supremely harmonious interior structure for remarkable control. The sculpted body of the Spire X23 achieves more than just a striking look. The 2\*1/4 turn fastening omega clamps, available for vertical and horizontal plug-in, make installations fast and easy.It's applicable for large scale live concerts, TV productions, road shows, clubs, etc.

### 4.1 Features

- 1 x 230 w Lamp 7900°K Life span2000H
- 2,5° Beam Angle

- Smooth linear mechanical dimming
- 0-20Hz high speed strobe effect with variable speed
- 1 Color wheel with 14 dichroic colors plus open with half colour
- 1 Static gobo wheel with 17 gobos plus open
- Frost filter system (Hybrid effect for wash)
- 8 Facet prism with variable speed and direction
- PAN and TILT with 8/16 bit scanning, photoelectric reset and automatic error correction
- DMX512 with RDM / Master-Slave / Auto / Sound modes
- High Efficient low noise self adjusting fan cooling system
- 1.8" High resolution TFT LCD display with easy user-interface

## 4.2 Product Dimensions and Overview

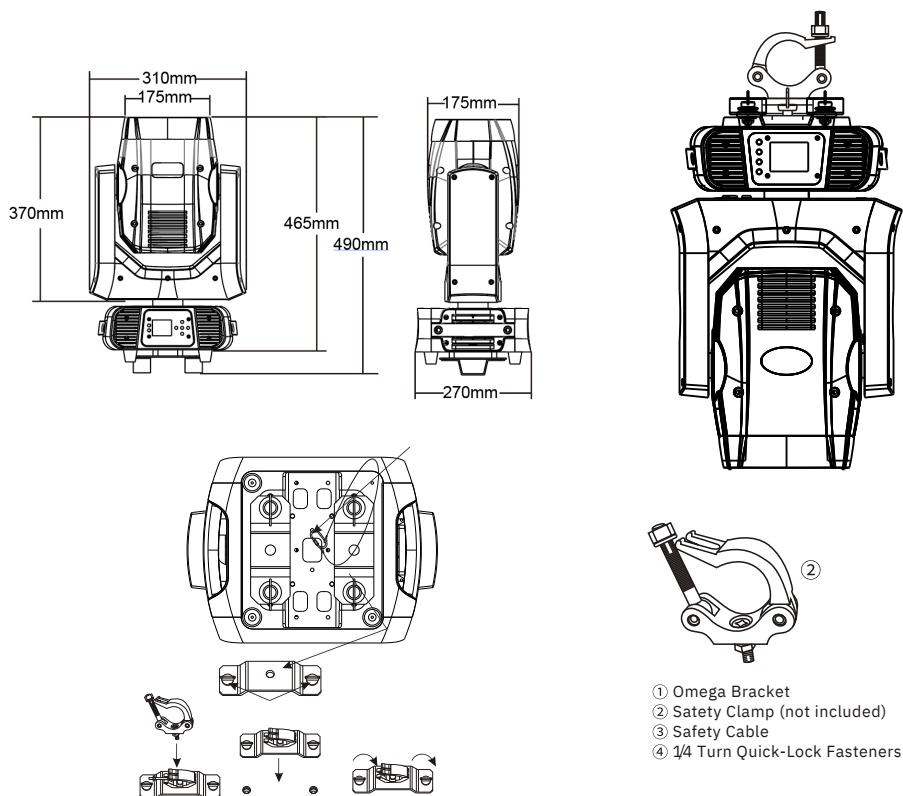



## 5 - Product Description

### 5.1 Display Panel Description



The operation panel includes the LED display and control button operation area.

### 5.2 Control Buttons

**MENU Button** - Short-press it to switch the setting pages.

**UP Button** - It scrolls up individual items in the selection menu and sub-menus for system settings (DMX address, Operation Mode, etc.), and increases values/settings of parameters.

**DOWN Button** - It scrolls down individual items in the selection menu and sub-menus for system settings (DMX address, Operation Mode, etc.), and increases values/settings of parameters.

**OK Button** - Press ENTER to access menu levels and confirm parameter value changes.

**ESC Button** - Press ESC to Exit previous menu levels.



### 5.3. Power Input/Output Sockets

Plug the power-cord included with Spire X23 into an AC socket properly configured for this fixture. Please read “5.5. About Power Connection” on page 10 for details. This fixture is also equipped with an output power connector to be used as power mains source in case of **cascade connection up to a maximum of 6 fixtures.**



**Power Input**  
100-240Vac - 50/60Hz



2nd Unit



3rd Unit



4th Unit



5th Unit



6th Unit

1st Unit

## 5.4. DMX Input/Output Sockets

DMX Input is a 3-pin male XLR socket for connection to a DMX control device. DMX output is a 3-pin female socket for sending the DMX control signal to other units.

## 5.5. About Power Connection

- Always make sure that the voltage of the outlet you are connecting the product to is within the range stated in paragraph "9 - Features" on page 19 or rear panel of the product (AC110V-240V 50/60Hz).
- Make sure the power cord is not crimped or damaged. Never connect this product to a dimmer pack or rheostat.
- Never disconnect the product from power cord by pulling or tugging on the cord.
- To avoid electric shock, all fixtures must be connected to circuits with a suitable ground and circuit breaker.
- Fuse holder with 6.3AM/250 V fuse (5x20mm). In case of fuse burn, to prevent the risk of fire and damaging the unit, please use only a spare of the recommended fuse type as described. Before replacing the fuse, make sure the unit turned off and disconnected from the AC outlet.
- Wire correspondence is as follows:

Cable (EU)	Pin	International
Brown	Live	L
Blue	Neutral	N
Yellow/Green	Earth	⊕

 **Earth must be connected! Always pay attention to safety! Before taking into operation for the first time, the installation has to be approved by an expert.**

## 5.6. About Dmx Connection

 **When use a DMX controller, please make sure that there is no interference sources (e.g. intercom, high frequency radio waves and radiation source).**

DMX machines are designed to receive data through a serial Daisy Chain. A Daisy Chain connection is where the DATA OUT of one fixture connects to the DATA IN of the next fixture. The order in which the machines are connected is not important and has no effect on how a controller communicates to each of them. Use an order

that provides for the easiest and most direct cabling.

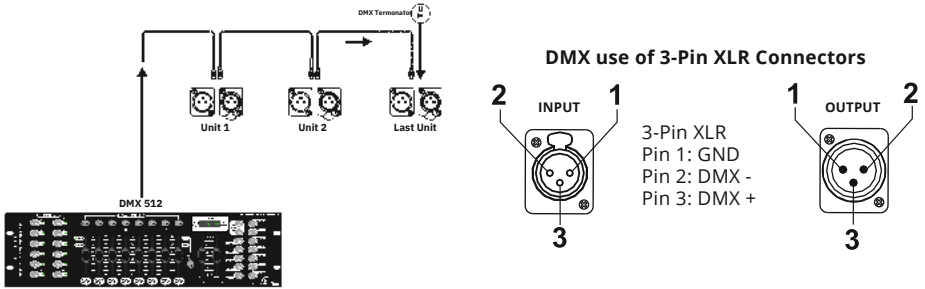

Connect machines using shielded 2-conductor twisted pair cable with 3-pin XLR male to female connectors. The shield connection is pin 1, while pin 2 is Data Negative (S-), and pin 3 is Data positive (S+).

**⚠ CAUTION: Wires must not come into contact with each other; otherwise the fixtures will not work at all, or will not work properly.**

## 5.7. DMX Terminator

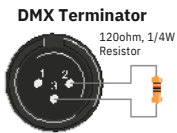

DMX is a resilient communication protocol, however errors still occasionally occur. In order to prevent electrical noise from disturbing and corrupting the DMX control signals, a good habit is to connect DMX output of last fixture in the chain to a DMX terminator, especially over long signal cable runs.

The DMX terminator is simply an XLR connector with a 120Ω (ohm), 1/4 Watt resistor connected across Signal (-) and Signal (+), respectively, pins 2 and 3, which is then plugged into the output socket on last projector in the chain. The connections are illustrated below.

**⚠ Complimentary signal cable can transmits signals to 20 unit fixtures at most. Signal amplifier is a must to connect more fixtures.**

## 5.8. 3-Pin vs 5-Pin DMX cables

DMX connection protocols used by controllers and fixtures manufacturers are not standardized around the world. However, two are the most common standards: 5-Pin XLR and 3-Pin XLR system. If you wish to connect this fixture to a 5-Pin XLR input fixture, you need to use an adapter-cable or make it by yourself. Below you can see the wiring correspondence between 3-Pin and 5-Pin plug and socket standards

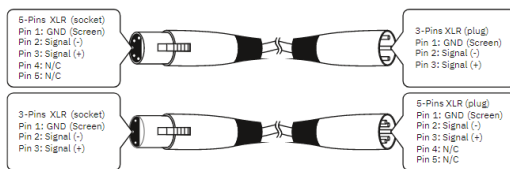

## 6 - Menu Operation

By pressing MENU button, the display will cycle through 6 different menus and 32 Submenu. Press OK button to enter the corresponding menu, press UP, DOWN, LEFT or RIGHT to move in the menu and change the current parameter value. Then, press OK button again to save current value or ESC to come back.

Main Menu	Second	Third	Fourth
<b>Dmx Address</b>	000 - 512		
<b>Fixture</b>	Dmx Mode	16CH/20CH	
	Run Mode	DMX / Host	
	Pan Invert	Close / Open	
	Tilt Invert	Close / Open	
	XY Sensor	Close / Open	
	Low Power Mode	Close / Open	
	No DMX State	Clear / Keep	
	Lamp On Power	Close / Open	
	Lamp Control	Close / Open	
	Data Recover	Close / Open	
<b>Manual</b>	Color	000 - 255	
	Strobe	000 - 255	
	Dimmer	000 - 255	
	Gobo	000 - 255	
	⋮	⋮	
<b>Information</b>	Time	Current Time	xxxxxH
		Total Time	xxxxxH
		Lamp Time	xxxxxH
		Power Count	xxxxx
	Sensor	Lamp Count	xxxxx
		Pan	
		Tilt	
		⋮	
<b>Factory</b>	Software Version	Panel	Vx.xx
		Motor	Vx.xx
	⋮	⋮	
<b>Reset</b>	Password	000 - 255	
	Pan	000 - 255	
	Tilt	000 - 255	
	Dimmer	000 - 255	
	Color	000 - 255	
	FixGobo	000 - 255	
	⋮	⋮	
<b>Display</b>	XY Reset	Cancel / Run	
	Motor Reset	Cancel / Run	
	All Reset	Cancel / Run	
	Factory	Cancel / Run	
<b>Display</b>	Language	CH / EN	
	Display Flip	OFF / ON	
	Display Mode	60s / Show	

## 6.1 DMX 512

### 6.1.1 Set DMX Address

When selecting a starting DMX address, always consider the number of DMX channels. If you choose a starting address that is too high, you could restrict the access to some of the product's channels. Spire X23 uses 16 DMX channels or 20 DMX channel (according to the DMX mode chosen), which defines the highest configurable address from 480 -496 to have all channels controllable.

Set the Spire X23 starting address in the 001 - 496 DMX range to enable control of up to 32 products in the 16-channel control mode. Set the Spire X23 starting address in the 001 - 480 DMX range to enable control of up to 25 products in the 20-channel control mode.

To choose between 16 or 20 channel operation, press MENU till you reach "FIXTURE " and press ENTER; select then "DMX mode " you then see current Mode1(16C) or Mode2(20C) mode. Press UP or DOWN to select desired value. Then press ENTER to confirm, and press MENU to return to menu main page.

To change DMX address, press MENU till you reach "DMX address " and press ENTER; you then see current DMX channel. Press UP or DOWN to select desired value according to previous instructions. Then press ENTER to confirm, and press MENU to return to menu main page.

### 6.1.2 DMX Channel Assignments and Values

When use DMX control , the system takes 16 or 20 channels (depending on selected DMX mode. Below you can see the channel assignments for both modes.

### 6.1.3 Dmx Value

Show value actually in use for any channel of the projector.

## 6.2 Fixture

It establishes all the settings of the machine

### 6.2.1 DMX Mode

Choice of 16-channel or 20-channel mode

### 6.2.2 Run Mode

Choice of operating mode if DMX, automatic or sound.

### 6.2.3 Pan, Tilt, X4 sensor

Choice for Pan only inversion, Tilt only or Pan with Tilt inversion.

### 6.2.4 Lamp - on- off

Lamp ignition management and Lamp function control.

### 6.3. Manual

CManual control of various internal functions, Pan, Tilt, etc. movements from 0 to 255 (Minimum + Maximum)

### 6.4. Information

Service information, Time for all internal timings of Lamp, Projector, total use and use since power on. Sensor for the control and functioning of all the sensors inside the lamp. software informs the version used inside by the projector

### 6.5. Factory

Reserved menu for the settings of all the internal functions of the projector. If necessary, contact customer assistance.

### 6.8. Reset

Controls all projector Reset functions, Motors and restoring functions as factory preset.

### 6.8. Display

Menu reserved for changing the language and reversing the display if necessary, as well as turning off the display in use after 60 seconds or never.

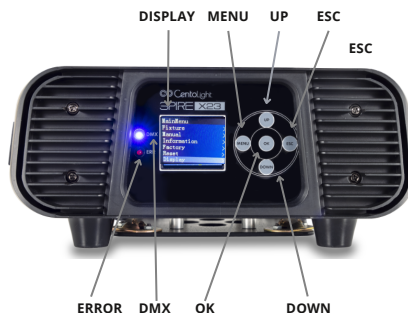
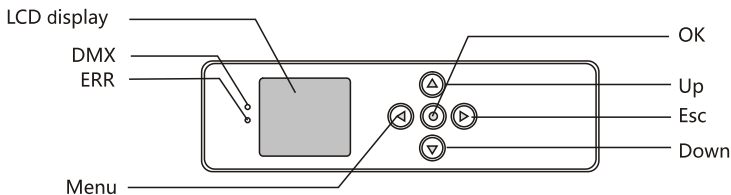

## 7 - Channel List

Channel		Function	Values	Description
16CH	20CH			
1	1	Color Wheel	0	White/open
			1-5	White+Color 1
			6-9	Color 1
			10-13	Color 1+Color 2
			14-18	Color 2
			19-22	Color 2+Color 3
			23-26	Color 3
			27-30	Color 3+Color 4
			31-35	Color 4
			36-39	Color 4+Color 5
			40-43	Color 5
			44-47	Color 5+Color 6
			48-52	Color 6
			53-56	Color 6+Color 7
			57-60	Color 7
			61-64	Color 7+Color 8
			65-69	Color 8
			70-73	Color 8+Color 9
			74-77	Color 9
			78-82	Color 9+Color 10
			83-86	Color 10
			87-90	Color 10+Color 11
			91-94	Color 11
95-99	Color 11+Color 12			
100-103	Color 12			
104-107	Color 12+Color 13			
108-111	Color 13			
112-116	Color 13+Color 14			
117-120	Color 14			
121-124	Color 14+Color 15			
125-255	Color wheel rotation speed from slow to last			
2	2	Strobe	0-3	Closed
			4-103	Strobe speed from slow to fast
			104-107	Open
			108-207	Pulse strobe from slow to last
			208-212	Open
			213-225	Random strobe (slow)
			226-238	Random strobe (medium)
			239-251	Random strobe (fast)
252-255	Open			

3	3	Dimmer	0-255	0-100%dimmer
4	4	Gobo wheel	0-3	White/Open
			4-7	Gobo 1
			8-11	Gobo 2
			12-15	Gobo 3
			16-19	Gobo 4
			20-23	Gobo 5
			24-27	Gobo 6
			28-31	Gobo 7
			32-35	Gobo 8
			36-39	Gobo 9
			40-43	Gobo 10
			44-47	Gobo 11
			48-51	Gobo 12
4	4	Gobo wheel	52-55	Gobo 13
			56-59	Gobo 14
			60-63	Gobo 15
			64-67	Gobo 16
			68-71	Gobo 17
			72-113	Forward rotation from fast to slow
			114-117	Stop
			118-159	Backward rotation from slow to fast
			160-166	Gobo 1 shake from slow to fast
			167-172	Gobo 2 shake from slow to fast
			173-179	Gobo 3 shake from slow to fast
			180-185	Gobo 4 shake from slow to fast
			186-191	Gobo 5 shake from slow to fast
			192-198	Gobo 6 shake from slow to fast
			199-204	Gobo 7 shake from slow to fast
			205-211	Gobo 8 shake from slow to fast
			212-217	Gobo 9 shake from slow to fast
			218-223	Gobo 10 shake from slow to fast
224-230	Gobo 11 shake from slow to fast			
231-236	Gobo 12 shake from slow to fast			
237-244	Gobo 13 shake from slow to fast			
245-249	Gobo 14 shake from slow to fast			
250-255	Gobo 15 shake from slow to fast			
5	5	Prism1	0-127	Prism excluded
			128-255	Prism inserted
6	6	Prism rotation	0-127	Adjustment angle
			128-190	Forward rotation from fast to slow
			191-192	Stop
			193-255	Backward rotation from slow to fast



7	7	Not in use	0-255	Not in use
8	8	Frost	0-127	Frost excluded
			128-255	Frost inserted
9	9	Focus	0-255	In(near)to out(far)
10	10	Pan	0-255	Pan movement
11	11	Pan fine	0-255	Fine control of Pan movement
12	12	Tilt	0-255	Tilt movement
13	13	Tilt fine	0-255	Fine control of Tilt movement
14	14	Macro	0-255	Macro
15	15	Reset	0-25	Null
			26-76	Motor reset
			77-127	XY motor reset
			128-255	All motor reset
16	16	Lamp	0-25	Null
16	16	Lamp	26-100	Lamp off
			101-255	Lamp on
	17	X/YTime	0-255	Pan/Tilt speed from fast to slow
	18	Color Time	0-255	Color wheel speed from fast to slow
	19	Speed1	0-255	Prism/Frost/Strobe speed from slow to fast
	20	Speed2	0-255	Gobo speed from slow to fast

## 8 - Troubleshooting

Problem	Probable Cause(s)	Remedy
No response from fixture when power is applied	No power to fixture	Check power cables
		Check mains plug
Fixture does not reset correctly	Electronic failure	Contact service technician*
No light, Lamp cuts out intermittently, or is burned out	LAMP missing or blown	Disconnect fixture and replace the Lamp
	Fixture is too hot	Allow fixture to cool. If problem persists, contact service technician*
Fixture resets but does not respond correctly to controller (DMX mode operation)	Controller not connected	Connect controller
	Incorrect addressing of the fixtures	Check address setting on fixture and controller
	Bad data link connection	Inspect cables and correct poor connections and/or broken cables.
	Conflict between tracking and vector control	Eliminate scene cross-fade on controller
	Data link not terminated	Insert termination plug in output of last fixture**
	Defective fixture on 2 devices transmitting on link	Bypass fixtures one at a time until normal operation is regained: unplug both connectors and connect them directly together

\* To contact Centolight service, see "12 - Warranty And Service" on page 21 or visit [www.centolight.com](http://www.centolight.com)

\*\* For instruction on how to install a DMX terminator, see "5.7. DMX Terminator" on page 11.

## 9 - Features

- 1\*High quality 230W Discharge Lamp**
- 2000 hours rated lamp source**
- Electronic ballast and power supply**
- Smooth and precise resolution for PAN/TILT movement**
- 540°PAN and 270°TILT movement optional**
- Scan position memory, auto reposition after unexpected movement**
- 2.5° Beam angle**
- Improved optics and flat beam field**
- No need for adjustment of reflector or lamp**
- Anti-reflection 136mm front lenses**
- 1 Static gobo wheel with 16 gobos plus open**
- 1 Color wheel with 11 colors plus open**
- Variable direction rainbow effect with speed adjustable**
- Motorized focus from near to far**
- 16-facet prism with variable speed and direction**
- Frost filter available (Hybrid effect for wash)**
- Dual flag mechanical dimming system**
- 20T/sec high speed LED shutter/strobe effect with variable speed**
- Preset variable/random strobe and dimming pulse effect**
- 14/16 DMX channels USITT DMX-512**
- Vector mode with blackout MIB function**
- DMX512, master-slave and sound activated controllable or auto operation**
- Sound control with sensitivity adjustment**
- RDM available (Remote Device Management)**
- 2.4" TFT LCD display with 4 control buttons and battery back-up for menu preset**
- 180°Reversible for LCD display**
- LCD display switch-off automatically after 60 seconds**
- DMX signal monitoring indicator available**
- Software up-datable through DMX connectors**
- Efficient low noise self adjusting fan cooling system**
- Constant temperature readout and management function**
- Over heat protection management**

### Specifications

<b>Input Voltage:</b>	AC100-240V 50/60Hz
<b>Control Signal:</b>	DMX512, master-slave and sound activated or auto
<b>Control Channel:</b>	operation 16/20 DMX channels USITT DMX-512
<b>Power Consumption:</b>	350W
<b>Dimensions:</b>	270(D)*310(W)*495(H)mm
<b>Packing Dimensions:</b>	365(D)*360(W)*520(H)mm
<b>Net Weight:</b>	11.92kg
<b>Gross Weight:</b>	14.26kg

*Note: Our products are subject to a process of continual further development. Therefore modifications to the technical features remain subject to change without further notice.*

# 10 - Photometric Data

## PHOTOMETRIC BEAM ANGLE DATA

(FC=LUX × 0.0929)

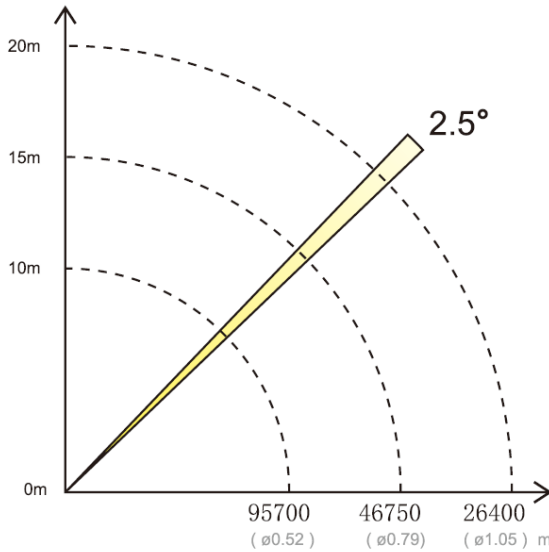

# 11 - Gobos and Colors

### Static gobos

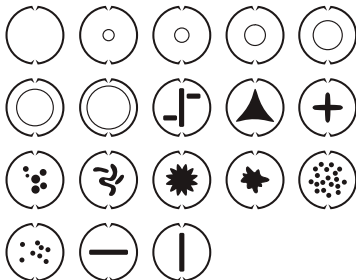

### Colors

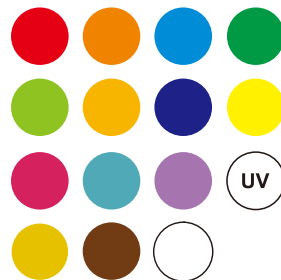

## 12 - Warranty and Service

All CENTOLIGHT products feature a limited two-year warranty. This two-year warranty starts from the date of purchase, as shown on your purchase receipt. The following cases/components are not covered by this warranty:

- Any accessories supplied with the product
- Improper use
- Fault due to wear and tear
- Any modification of the product effected by the user or a third party

CENTOLIGHT shall satisfy the warranty obligations by remedying any material or manufacturing faults free of charge at CENTOLIGHT's discretion either by repairing or exchanging individual parts or the entire appliance. Any defective parts removed from a product during the course of a warranty claim shall become the property of CENTOLIGHT.

While under warranty, defective products may be returned to your local CENTOLIGHT dealer together with the original proof of purchase. To avoid any damages in transit, please use the original packaging if available. Alternatively, you can send the product to CENTOLIGHT SERVICE CENTER – Via Enzo Ferrari, 10 – 62017 Porto Recanati - Italy. In order to send a product to service center, you need an RMA number. Shipping charges have to be covered by the owner of the product. For further information please visit [www.centolight.com](http://www.centolight.com)

## 13 - Warning

**PLEASE READ CAREFULLY** – EU and EEA (Norway, Iceland and Liechtenstein) only



This symbol indicates that this product is not to be disposed of with your household waste, according to the WEEE Directive (2012/19/UE) and your national law.

This product should be handed over to a designated collection point, e.g., on an authorized one-for-one basis when you buy a new similar product or to an authorized collection site for recycling waste electrical and electronic equipment (WEEE).

Improper handling of this type of waste could have a possible negative impact on the environment and human health due to potentially hazardous substances that are generally associated with EEE. At the same time, your cooperation in the correct disposal of this product will contribute to the effective usage of natural resources.

For more information about where you can drop off your waste equipment for recycling, please contact your local city office, waste authority, approved WEEE scheme or your household waste disposal service.

# Table of Contents

<b>1 -</b>	<b>Prima Di Iniziare</b>	<b>24</b>
1.1.	Cosa è Incluso .....	24
1.2.	Istruzioni per il Disimballaggio .....	24
1.3.	Accessori .....	24
1.4.	Responsabilità .....	25
<b>2 -</b>	<b>Istruzioni di Sicurezza</b>	<b>25</b>
2.1.	Significato dei simboli .....	25
<b>3 -</b>	<b>Montaggio e Appendimento</b>	<b>26</b>
3.1.	Installazione Sospesa .....	26
3.2.	Acqua / umidità .....	26
3.3.	Calore .....	27
3.4.	Manutenzione .....	27
<b>4 -</b>	<b>Introduzione</b>	<b>27</b>
4.1.	Caratteristiche .....	27
4.2.	Dimensioni e Panoramica del Prodotto .....	28
<b>5 -</b>	<b>Setup del prodotto</b>	<b>29</b>
5.1.	Pannello Frontale .....	29
5.2.	Pulsanti di controllo .....	29
5.3.	Connessioni di Rete .....	29
5.4.	Connessioni DMX .....	30
5.5.	info Connessioni di Rete .....	30
5.6.	info Connessioni DMX .....	30
5.7.	Terminatore DMX .....	31
5.8.	DMX 3-Poli/5-Poli .....	31
<b>6 -</b>	<b>Descrizione delle Funzioni</b>	<b>32</b>
6.1.	DMX 512 .....	33
6.1.1.	impostazione dell' Indirizzo DMX .....	33
6.1.2.	Assegnazione valori di DMX .....	33
6.1.3.	Valori Dmx .....	33
6.2.	Fixture .....	33
6.2.1.	DMX Mode .....	33
6.2.2.	Run Mode .....	33
6.2.3.	Pan, Tilt, XY Sensor .....	33
6.2.4.	Lamp - on - off .....	33
6.3.	Manual .....	34
6.4.	Information .....	34
6.5.	Factory .....	34
6.6.	Reset .....	34
6.7.	Display .....	34
<b>7 -</b>	<b>Lista Canali</b>	<b>35</b>
<b>8 -</b>	<b>Risoluzione dei Problemi</b>	<b>38</b>
<b>9 -</b>	<b>Caratteristiche</b>	<b>39</b>
<b>10 -</b>	<b>Fotometrie</b>	<b>40</b>
<b>11 -</b>	<b>Gobos e Colori</b>	<b>40</b>
<b>12 -</b>	<b>Garanzia e Assistenza</b>	<b>41</b>
<b>13 -</b>	<b>Avviso UE e SEE (Norvegia, Islanda, Liechtenstein)</b>	<b>42</b>

# 1. Prima di Iniziare

razie per aver acquistato il faro Spire X23. Prima di iniziare, assicuratevi di leggere attentamente questo manuale! Esso utente è stato creato per fornire sia una panoramica dei controlli, sia informazioni su come usarli.

## 1.1 Cosa è Incluso

La confezione include:

- 1x CENTOLIGHT Faro Motorizzato Spire X23
- 1x Cavo di Rete da 1m (40in c.) con connettore Powercon e Europlug (tedesca)
- 1X Cavo da 1m (40in ca.) DMX XLR 3pin Maschio - XLR 3-pin Femmina
- 1X cavo di sicurezza
- 2 x staffe Omega
- Questo Manuale d'uso

**⚠ ATTENZIONE: La confezione non è un giocattolo! Tenere fuori dalla portata dei bambini! Conservare in un luogo sicuro il materiale di imballaggio originale.**

## 1.2 Istruzioni per il Disimballaggio

Tirare fuori dall'imballo il prodotto con attenzione e controllare il cartone per assicurarsi che tutte le parti siano nella confezione e siano in buone condizioni.

Se la confezione o il contenuto (il prodotto e gli accessori inclusi) risultano danneggiati dalla spedizione o mostrano segni di maltrattamento, avvisare immediatamente il vettore o il rivenditore. Inoltre, conservare la scatola e il contenuto per una eventuale ispezione.

Se l'apparecchiatura dovesse essere restituita al produttore, è importante che venga riportata o spedita nell'imballo originale del produttore. Si prega di non intraprendere alcuna azione senza prima contattare il proprio rivenditore o aver contattato il nostro servizio di assistenza post-vendita (visitare [www.centolight.com](http://www.centolight.com) per i dettagli).

## 1.3 Accessori

CENTOLIGHT fornisce un'ampia gamma di accessori di qualità che è possibile utilizzare con le apparecchiature della serie SPIRE, come cavi, splitter, controller DMX, materiali di consumo e un'ampia gamma di altri fari.

Tutti i prodotti nel nostro catalogo sono stati testati a lungo con questo dispositivo, quindi ti consigliamo di utilizzare accessori e ricambi originali CENTOLIGHT.

Chiedete al vostro rivenditore CENTOLIGHT o visitate il nostro sito web [www.centolight.com](http://www.centolight.com) per eventuali accessori di cui potreste aver bisogno per garantire le migliori prestazioni al vostro prodotto.



## 14. Limiti di Responsabilità

Le informazioni e le specifiche contenute in questo manuale utente sono soggette a modifiche senza preavviso. CENTOLIGHT non si assume alcuna responsabilità per eventuali errori od omissioni e si riserva il diritto di rivedere o creare questo manuale in qualsiasi momento.

**Copyright© 2021 CENTOLIGHT. Tutti i diritti riservati.**

## 2 - Istruzioni di Sicurezza

**Read these instructions Keep these instructions Heed  
all warning.**

**Follow all instructions**

### 2.1. Significato dei simboli



Questo simbolo viene utilizzato per indicare che all'interno di questo apparecchio sono presenti terminali sotto tensione, anche in condizioni operative normali, che possono essere sufficienti a costituire il rischio di scosse elettriche o morte.



Questo simbolo è usato per descrivere importanti problemi di installazione o configurazione. Il mancato rispetto dei consigli e delle informazioni su come evitare tali problemi può portare al malfunzionamento del prodotto.



Questo simbolo indica un terminale di messa a terra.

ATTENZIONE

Descrive precauzioni da osservare per prevenire lesioni o morte dell'operatore.



Per proteggere l'ambiente, cercare di riciclare il più possibile il materiale di imballaggio e i materiali di consumo esauriti



Questo simbolo indica che il dispositivo può essere usato solo all'interno. Tenere asciutto il faro e non esporre a pioggia e umidità



Non gettare questo prodotto come spazzatura generica, conferire il prodotto seguendo le normative sui rifiuti elettronici in vigore nel vostro paese.

## 3 - Montaggio e appendimenti

**⚠ Prestare attenzione alla sicurezza! Si prega di fare sempre riferimento alla direttiva EN 60598-2-17 e agli standard nazionali in fase di installazione. Solo personale autorizzato può eseguire l'installazione.**

### 3.1 Installazione Sospesa

- L'installazione del dispositivo deve essere progettata e costruita in un modo che possa sopportare 10 volte il peso per 1 ora, senza alcun cedimento o danneggiamento della struttura. L'installazione deve essere sempre protetta con un dispositivo di sicurezza secondario, ad esempio un cavo di sicurezza. Questo dispositivo deve essere realizzato in un modo tale che nessuna parte del prodotto possa cadere se il fissaggio principale cedesse.
- Durante le operazioni di montaggio, smontaggio o manutenzione del faro è vietato consentire lo stazionamento o anche solo il passaggio nell'area sottostante l'installazione. L'operatore deve assicurarsi che l'installazione e i sistemi di sicurezza siano approvati da un esperto prima di avviare per la prima volta il funzionamento dopo aver apportato qualsiasi modifica. Deve inoltre assicurarsi che un esperto approvi nuovamente l'installazione e i dispositivi di sicurezza ogni anno.

**⚠ IMPORTANTE: il montaggio su strutture sospese richiede un'esperienza specifica; tra cui (ma non soltanto) il calcolo dei limiti di carico di lavoro, la scelta del materiale di installazione e l'ispezione periodica del proiettore e dei dispositivi di sicurezza. Se non si dispone di tali qualifiche, è bene non procedere con l'installazione da soli, ma si consiglia di rivolgersi a professionisti specializzati. L'installazione impropria può provocare lesioni personali anche molto gravi.**

- Se il faro deve essere alzato verso/o abbassato dal soffitto o da travi sospese, è consigliabile usare sistemi di tralici professionali. L'apparecchio non deve mai essere lasciato oscillare liberamente.

**⚠ ATTENZIONE: utilizzare i morsetti appropriati per montare l'apparecchio sul traliccio. Assicurarsi che il dispositivo sia fissato correttamente e che il traliccio stesso sia sicuro.**

### 3.2 Acqua / umidità

- Il prodotto è per uso interno. Al fine di prevenire il rischio di incendio o scosse elettriche, non esporre a pioggia o umidità

- L'unità non può essere utilizzata vicino all'acqua; ad esempio vicino a una vasca da bagno, un lavello da cucina, una piscina, ecc.

### 3.3. Calore

- Non usare in uno spazio ristretto. Installare sempre in una posizione con un'adeguata ventilazione, almeno 20" (50 cm) da superfici adiacenti. Assicurarsi che nessuna fessura di ventilazione sull'alloggiamento del prodotto sia bloccato.
- L'apparecchio deve essere posto lontano da fonti di calore come radiatori, stufe o altri apparecchi che producono calore.

 **Non usarlo quando la temperatura massima ambientale è superiore a 50 °C. La temperatura ottimale di lavoro va da -20 °C a 50 °C (da -4 °F a 122 °F).**

### 3.4. Manutenzione

- Non effettuare alcuna manutenzione diversa da quelle descritte nel presente manuale. In caso di ulteriori manutenzioni, rivolgersi a personale specializzato. Eventuali componenti interni devono essere acquistati da rivenditori specializzati. Utilizzare solo accessori o parti raccomandate dal produttore.

## 4 - Introduzione

Spire X23 è un elegante Faro a testa mobile in un alloggiamento molto compatto e leggero. Offre un'elevata emissione luminosa e un campo di copertura uniforme. È dotato di una lampada da 230 W di alta qualità. La lampada è dotata del riflettore incorporato, fornendo un perfetto allineamento della lampada. La testa mobile presenta un effetto Beam ultra nitido a basso consumo. L'apparecchio è integrato con una serie completa di caratteristiche professionali tra cui una ruota gobo statica, ruota colore, prisma a 8 facce, filtro frost, messa a fuoco lineare motorizzata, otturatore/strobo a velocità variabile, dimmer lineare, ruota colore e ruota gobos controllabili. L'apparecchiatura supporta DMX, RDM (Remote Device Management).

La scocca esterno dell' faro è splendidamente bilanciata sulla base di una filosofia di design moderno con una struttura interna estremamente armoniosa per un controllo straordinario. Il corpo scolpito dello Spire X23 raggiunge più di un semplice aspetto sorprendente. I morsetti omega con fissaggio a 2\*1/4 di giro, disponibili per plug-in verticale e orizzontale, rendono le installazioni facili e veloci. È applicabile per concerti dal vivo su larga scala, produzioni televisive, road show, club, ecc.

### 4.1. Caratteristiche

- 1 x 230 w Lamp 7900°K Life span2000H
- 2,5° Beam Angle

- Dimmer lineare meccanico di precisione
- Effetto strobo ad alta velocità 0-20Hz con velocità variabile
- 1 Ruota colori con 14 colori dicroici più open e mezzo colore
- 1 ruota gobo statica con 17 gobo più aperto
- Sistema Frost (effetto ibrido Wash)
- Prisma a 8 facce con velocità e direzione variabili
- PAN e TILT alta efficienza 8/16 bit, reset fotoelettrico e correzione automatica degli errori
- DMX512 con modalità RDM / Master-Slave / Auto / Sound
- Sistema di raffreddamento con ventola autoregolante ad alta efficienza e bassa rumorosità
- Display LCD TFT da 1,8" ad alta risoluzione con semplice interfaccia utente

## 4.2. Dimensioni e Panoramica del Prodotto

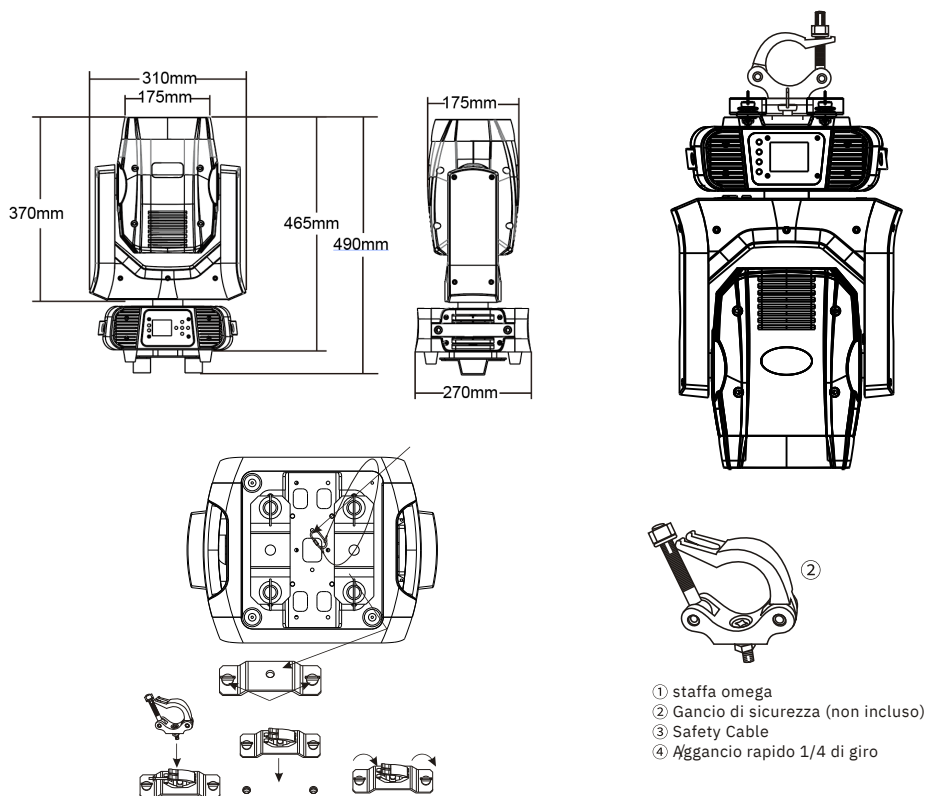

## 5 - Setup del Prodotto

### 5.1 Descrizione del pannello frontale



Il pannello di controllo include l'area del display a LED e dei tasti di controllo.

### 5.2 Tasti di controllo

**Tasto MENU** - Premere ripetutamente per scorrere le varie pagine di impostazione.

**Tasto UP** - Premere per scorrere i vari menu e i parametri dei menu (indirizzo DMX, modalità operativa, ecc.). Aumenta i valori / Impostazioni dei parametri.

**Tasto Giù** - Premere per scorrere i vari menu e i parametri dei menu (indirizzo DMX, modalità operativa, ecc.). Diminuisce i valori / Impostazioni dei parametri.

**Tasto OK** - Premere per accedere ai livelli dei menu e confermare le modifiche del valore dei parametri.

**Tasto ESC** - Premere ESC per uscire al menu' precedente.



### 5.3 Prese di Alimentazione in Ingresso/Uscita

Collegare il cavo di alimentazione in dotazione a una presa di corrente adatta a questa apparecchiatura. Leggere la sezione "5.5. Connessioni di Rete" a pagina 30 per dettagli. Questo dispositivo è inoltre dotato di un connettore di alimentazione di uscita da utilizzare come sorgente di rete elettrica in caso di **connessione in cascata fino a un massimo di 6 fari**.



Power Input  
100-240Vac - 50/60Hz



2nd Unit



3rd Unit



4th Unit



5th Unit



6th Unit

1st Unit

## 5.4. Prese di ingresso / uscita DMX

DMX Input is aL'ingresso DMX è una presa XLR maschio a 3 pin per la connessione a una centralina di controllo DMX. L'uscita DMX è presa femmina a 3-PIN per l'invio del segnale di controllo DMX ad altri fari.

## 5.5. Connessioni di Rete

- Assicurarsi sempre che la tensione della presa a cui si collega il prodotto sia nell'intervallo indicato nel paragrafo "9 - Caratteristiche" a pagina 39 (AC110V-240V; 50/60Hz).
- Assicurarsi che il cavo di alimentazione non sia spellato o danneggiato. Non collegare mai questo prodotto a un Dimmer Pack o un Variatore di Tensione.
- Non scollegare mai il prodotto dal cavo di rete tirando o tirando il cavo.
- Per evitare scosse elettriche, tutti gli apparecchi devono essere collegati a circuiti con interruttore automatico.
- Portafusibile con fusibile 6.3AM250 V (5x20mm). In caso di bruciatura del fusibile, per prevenire il rischio di incendio e danni all'unità, utilizzare solo un fusibile di ricambio del tipo consigliato come descritto. Prima di sostituire il fusibile, assicurarsi che l'unità sia spenta e scollegata dalla presa CA.
- La corrispondenza dei fili interni al cavo è la seguente:

Colore Filo (EU)	Funzione	Nomenclatura Internazionale
Marrone	Fase	L
Blu	Neutro	N
Giallo/Verde	Terra	⊕

☞ **La Terra deve essere collegata! Prima di mettere in funzione per la prima volta, far approvare l'installazione da un esperto.**

## 5.6. Connessioni DMX

⚠ **Quando si utilizza un controller DMX, assicurarsi che non vi siano fonti di interferenza (interfono, onde radio ad alta frequenza e sorgenti di radiazioni).**

Gli apparecchi DMX sono progettati per ricevere dati attraverso una catena seriale a cascata. Questo tipo di connessione permette di collegare il DMX OUT di un dispositivo al DMX IN del dispositivo successivo. L'ordine in cui i fari sono collegati non è importante e non ha alcun effetto su come una centralina comunica a ciascun

faro. Utilizzare un ordine che preveda il cablaggio più semplice e diretto.

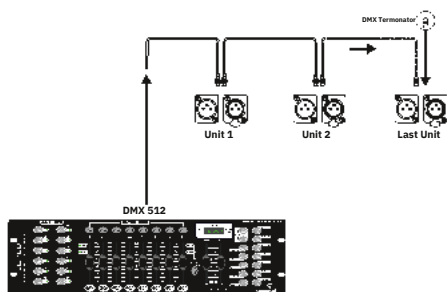

#### Uso dei 3-Piedini nei Connettori XLR per DMX

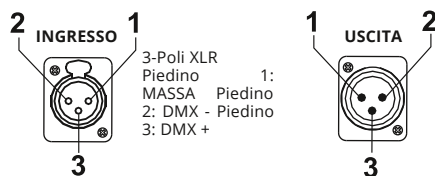

Collegare i dispositivi utilizzando un cavo bipolare schermato a 2 conduttori con connettori XLR maschio-femmina a 3 poli. La connessione dello schermo è il piedino 1, mentre il piedino 2 è negativo (S-) e il piedino 3 è positivo (S+).

**⚠ ATTENZIONE: 1 fili non devono entrare in contatto l'uno con l'altro; altrimenti i dispositivi non funzioneranno affatto o non funzioneranno correttamente.**

## 5.7. Terminatore DMX

Terminatore DMX

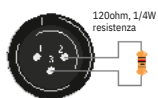

DMX è un protocollo di comunicazione resiliente, tuttavia si potrebbero verificare occasionalmente degli errori. I terminatori riducono gli errori di segnale; è quindi consigliabile usarle quando si verificano problemi con comportamenti irregolari degli apparecchi; specialmente se la lunghezza dei cavi DMX è elevata.

Il terminatore DMX è un connettore XLR con un resistore da 120Ω (ohm), 1/4 Watt collegato attraverso il segnale (-) e il segnale (+), rispettivamente, i pin 2 e 3, che viene quindi inserito nella presa di uscita sull'ultimo proiettore nella catena. Le connessioni sono illustrate di seguito.

**⚠ Un cavo di segnale DMX standard può trasmettere segnali a 20 unità al massimo. E' necessario un amplificatore di segnale per collegare più apparecchi.**

## 5.8. Cavi DMX 3-Poli/5-Poli

I protocolli di connessione DMX utilizzati dai produttori di centraline, teste mobili e fari non sono standardizzati in tutto il mondo. Tuttavia, due sono gli standard più comuni: XLR a 5 poli e sistema XLR a 3 poli. Se si desidera collegare questo faro a un dispositivo di ingresso XLR a 5 poli è necessario utilizzare un cavo adattatore o farlo da soli seguendo la corrispondenza di cablaggio tra gli standard di spina e presa a 3 e 5 poli

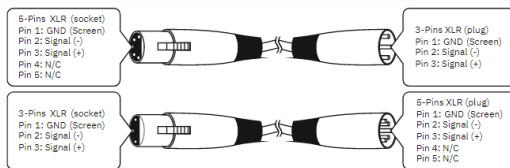

## 6 - Funzionamento dei Menu

Premendo il tasto MENU, il display scorrerà attraverso 6 menù diversi. Premere il tasto ENTER per accedere al menu corrispondente, premere SU, GIU', DESTRA e SINISTRA per modificare il valore del parametro corrente. Quindi, premere nuovamente il pulsante ENTER per salvare il valore corrente.

Main Menu	Second	Third	Fourth
<b>Dmx Address</b>	000 - 512		
<b>Fixture</b>	Dmx Mode	16CH/20CH	
	Run Mode	DMX / Host	
	Pan Invert	Close / Open	
	Tilt Invert	Close / Open	
	XY Sensor	Close / Open	
	Low Power Mode	Close / Open	
	No DMX State	Clear / Keep	
	Lamp On Power	Close / Open	
	Lamp Control	Close / Open	
	Data Recover	Close / Open	
<b>Manual</b>	Color	000 - 255	
	Strobe	000 - 255	
	Dimmer	000 - 255	
	Gobo	000 - 255	
	⋮	⋮	
<b>Information</b>	Time	Current Time	xxxxxH
		Total Time	xxxxxH
		Lamp Time	xxxxxH
		Power Count	xxxxx
		Lamp Count	xxxxx
	Sensor	Pan	
		Tilt	
		⋮	
	Software Version	Panel	Vx.xx
		Motor	Vx.xx
<b>Factory</b>	Password	000 - 255	
	Pan	000 - 255	
	Tilt	000 - 255	
	Dimmer	000 - 255	
	Color	000 - 255	
	FixGobo	000 - 255	
	⋮	⋮	
<b>Reset</b>	XY Reset	Cancel / Run	
	Motor Reset	Cancel / Run	
	All Reset	Cancel / Run	
	Factory	Cancel / Run	
<b>Display</b>	Language	CH / EN	
	Display Flip	OFF / ON	
	Display Mode	60s / Show	



## 6.1 DMX512

### 6.1.1 Impostazione dell'indirizzo DMX.

Quando si seleziona l'indirizzo DMX ci si riferisce sempre a quello iniziale e occorre considerare il numero di canali DMX che occupa il faro. Se si sceglie un indirizzo iniziale troppo alto, è probabile che si limiti l'accesso ad alcuni dei canali del prodotto. Spire X23 utilizza 14 canali DMX o 16 canali DMX (in base alla modalità DMX scelta), che definiscono, rispettivamente, il più alto indirizzo configurabile a 496 - 498 per controllare tutti i canali possibili.

Impostare l'indirizzo DMX iniziale tra 001 - 496 per controllare fino a 32 prodotti in modalità a 16 canali. Impostare l'indirizzo DMX iniziale tra 001 - 490 per controllare fino a 36 prodotti in modalità a 14 canali.

Per scegliere tra il funzionamento a 16 o 20 canali, premere MENU fino a raggiungere "FIXTURE " e premere ENTER; selezionare quindi "DMX MODE" per visualizzare la modalità Mode1(16C) o Mode2(20C) corrente. Premere UP o DOWN per selezionare il valore desiderato. Quindi premere ENTER per confermare e premere MENU per tornare alla pagina principale del menu.

Per modificare l'indirizzo DMX, premere MENU fino a raggiungere "DMX ADDRESS" e premere ENTER; quindi vedrai il canale DMX corrente. Premere UP o DOWN per selezionare il valore desiderato in base alle istruzioni precedenti. Quindi premere ENTER per confermare e premere MENU per tornare alla pagina principale del menu.

### 6.1.2 Assegnazione valori di DMX

Quando si utilizza il controllo DMX, il sistema accetta 16 o 20 canali (a seconda della modalità DMX selezionata. Di seguito è possibile visualizzare le assegnazioni dei canali per entrambe le modalità.

### 6.1.3 Valori Dmx

Mostra il valore attualmente in uso per qualsiasi canale del proiettore.

## 6.2 Fixture

Stabilisce tutti i settaggi della macchina

### 6.2.1 DMX Mode

Scelta della modalità a 16 canali o 20 canali

### 6.2.2 Run Mode

Scelta sulla modalità di funzionamento se DMx, automatica o sound.

### 6.2.3 Pan, Tilt, X4 sensor

Scelta per inversione solo Pan, solo Tilt oppure inversione Pan con Tilt.

### 6.2.4 Lamp - on- off

Gestione dell'accensione Lampada e controllo funzioni Lampada.

## 6.3. Manual

Controllo Manuale delle Varie funzioni interne, Pan, Tilt, etc. movimentazioni da 0 a 255 ( Minimo + Massimo )

## 6.4. Information

Informazioni di servizio, Time per tutte le temporizzazioni interne di Lampada, Proiettore, uso totale e uso dall'accensione. Sensor per il controllo e funzionamento di tutti i sensori all'interno della lampada. software informa la versione utilizzata all'interno dal proiettore

## 6.5. Factory

Menu' riservato per i settaggi di tutte le funzioni interne del proiettore. In caso di necessita' rivolgersi all'assistenza clienti.

## 6.6. Reset

Controlla tutte le funzioni di Reset del proiettore, Motori e il ripristino delle funzioni come preimpostate dall' azienda.

## 6.7. Display

Menu' riservato al cambio lingua e al rovesciamento del display se necessario oltre allo spegnimento del display in uso dopo 60 secondi oppure mai.

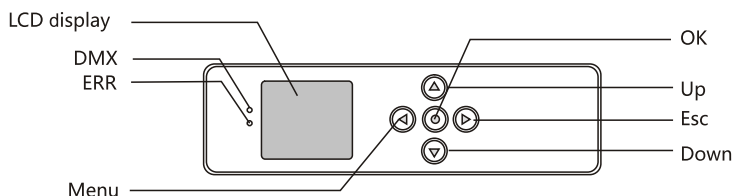

## 7 - Lista Canali

Channel		Function	Values	Description
14CH	16CH			
1	1	Pan	0-255	Movimento PAN
2	2	Pan-fine	0-255	Controllo PAN 16 bit
3	3	Tilt	0-255	Movimento Tilt
4	4	Tilt-fine	0-255	Controllo TILT 16 bit
5	5	Ruota colori	0-4	Aperto / Bianco
			5-9	Bianco+Colore 1
			10-14	Colore 1
			15-19	Colore 1+Colore 2
			20-24	Colore 2
			25-29	Colore 2+Colore 3
			30-34	Colore 3
			35-39	Colore 3+Colore 4
			40-44	Colore4
			45-49	Colore 4+Colore 5
			50-54	Colore 5
			55-59	Colore 5+Colore 6
			60-64	Colore6
			65-69	Colore 6+Colore 7
			70-74	Colore 7
			75-79	Colore 7+Colore 8
			80-84	Colore 8
			85-89	Colore 8+Colore9
			90-94	Colore9
			95-99	Colore 9+Colore 10
			100-104	Colore 10
			105-109	Colore 10+Colore 11
			110-114	Colore 11
115-127	Colore 11+ Bianco			
128-189	Rotazione da lento a veloce in senso orario			
190-193	stop rotazione			
194-255	Rotazione da lento a veloce in senso antiorario			
			0-4	fAperto / Bianco
			5-9	Gobo 1
			10-14	Gobo 2

6	6	Ruota Gobos	10-14	Gobo 2
			15-19	Gobo 3
			20-24	Gobo 4
			25-29	Gobo 5
			30-34	Gobo 6
			35-39	Gobo 7
			40-44	Gobo 8
			45-49	Gobo 9
			50-54	Gobo 10
			55-59	Gobo 11
			60-64	Gobo 12
			65-69	Gobo 13
			70-74	Gobo 14
			75-79	Gobo 15
			80-84	Gobo 16
			85-92	Gobo 1 shake da lento a veloce
			93-100	Gobo 2 shake da lento a veloce
			101-108	Gobo 3 shake da lento a veloce
			109-116	Gobo 4 shake da lento a veloce
			117-124	Gobo 5 shake da lento a veloce
			125-132	Gobo 6 shake da lento a veloce
			133-140	Gobo 7 shake da lento a veloce
			141-148	Gobo 8 shake da lento a veloce
			149-156	Gobo 9 shake da lento a veloce
			157-164	Gobo 10 shake da lento a veloce
			165-172	Gobo 11 shake da lento a veloce
173-180	Gobo 12 shake da lento a veloce			
181-188	Gobo 13 shake da lento a veloce			
189-196	Gobo 14 shake da lento a veloce			
197-204	Gobo 15 shake da lento a veloce			
205-212	Gobo 16 shake da lento a veloce			
213-255	Rotazione gobos da lento a veloce			
7	7	Strobo	0-31 32-	Strobo chiuso
			63 64-	Strobo aperto
			95 96-	Strobe variabile da lento a veloce
			127	Strobo aperto
			128-143	chiusura veloce da lento a veloce
			144-159	Apertura veloce da lento a veloce
			160-191	Strobo aperto
			192-223	Random strobo da lento a veloce
			224-255	Strobo aperto
8	8	Dimme	0-255	0%~100% dimmer
9	9	Fuoco	0-255	da vicino a lontano

10	10	Prisma 1	0-5	OFF
			6-127	ON
			128-129	Rot in senso orario da lento a veloce
			190-193	Stop rotazione
			194-255	Rot in senso antiorario da lento a veloce
11	11	Prism 2 se disp.	0-5	OFF
			6-127	ON
			128-129	Rot in senso orario da lento a veloce
			190-193	Stop rotazione
			194-255	Rot in senso antiorario da lento a veloce
12	12	Frost	0-199	OFF
			200-255	Frost ON
13	13	Pan/Tilt Velocita'	0-225	Velocita' da minimo a massimo
			226-235	Blackout con il movimento
			236-245	Blackout con ala ruota cambiacolori
			246-255	Nessuna funzione
14	14	funzioni speciali	0-39	Nessuna funzione
			40-59	Lampada accesa
			60-79	Lamp spenta
			80-84	tutti i reset
			85-87	reset Pan&Tilt
			88-90	reset Colori
			91-93	reset Gobo
			94-96	reset Strobe
			97-99	Altri reset
			100-119	Programmi interni 1
			120-139	Programmi interni 2
			140-159	Programmi interni 3
			160-179	Programmi interni 4
			180-199	Programmi interni 5
200-219	Programmi interni 6			
220-239	Programmi interni 7			
240-255	Programmi interni 8			
15		TempColori	0-255	da velocita' Massima a minima
16		TempGobo	0-255	da velocita' Massima a minima

## 8 - Risoluzione dei Problemi

Problema	Possibile causa	soluzione
Nessuna risposta dal dispositivo quando si collega all'alimentazione	Alimentazione non connessa	Controllare i cavi di alimentazione
		Controllare la spina di alimentazione
L'apparecchiatura non si resetta correttamente	Difetto elettronico	Contatta il tecnico dell'assistenza*
Nessuna luce, la Lampada si spegne a intermittenza o non si accende.	Lampada mancante o deteriorata	Scollegare l'apparecchio e sostituirlo la Lampada
	L'apparecchio è troppo caldo	Lasciare raffreddare l'apparecchio. Se il problema persiste, contattare il servizio tecnico*
L'apparecchiatura si ripristina ma non risponde correttamente al controller (funzionamento in modalità DMX)	Console non connessa	Collegare la console
	Indirizzamento errato del DMX	Controllare l'impostazione dell'indirizzo sull'apparecchiatura e controllare
	Connessione collegamento DMX errata	Ispezionare i cavi e correggere i problemi collegamenti e/o interrotti cavi.
	Conflitto tra tracciamento e controllo vettoriale	Elimina la dissolvenza incrociata dalla scena sul controller
	Collegamento DMX non terminato	Inserire la spina di terminazione in uscita dell'ultima uscita dmx**
	Dispositivo difettoso su 2 dispositivi che trasmettono in collegamento	Bypass dispositivi uno alla volta fino al normale funzionamento recuperato: scollegare entrambi i connettori e collegarli direttamente insieme.

\* Per contattare l'assistenza Centolight, vedere "12- Garanzia e assistenza" a pagina 41 o visitare [www.centolight.com](http://www.centolight.com)

\*\* Per istruzioni su come installare un terminatore DMX, vedere "5.7. Terminatore DMX" a pagina 31.

## 8 - Caratteristiche

**1 lampada a scarica da 230 W di alta qualità**

**Sorgente lampada nominale 2000 ore**

**Ballast e alimentatore elettronico**

**Risoluzione fluida e precisa per il movimento PAN/TILT**

**Movimento 540°PAN e 270°TILT**

**Scansiona la memoria della posizione, riposiziona automaticamente dopo un movimento imprevisto**

**Angolo del fascio di 2,5°**

**Ottiche migliorate e campo a fascio piatto**

**Non necessita di regolazione del riflettore o della lampada**

**Lenti frontali antiriflesso da 136 mm**

**1 Ruota gobo statica con 16 gobo più aperto**

**1 Ruota colori con 11 colori più aperto**

**Effetto Raimbow a direzione variabile con velocità regolabile**

**Messa a fuoco motorizzata da vicino a lontano**

**Prisma a 16 facce con velocità e direzione variabili**

**Filtro Frost disponibile (effetto ibrido per WASH)**

**Sistema di Dimmer meccanico a doppia bandiera**

**Effetto otturatore/strobo LED ad alta velocità 20T/sec con velocità variabile**

**Effetto stroboscopico variabile/random preimpostato ed effetto impulso dimmer**

**14/16 canali DMX USITT DMX-512**

**Modalità vettoriale con funzione MIB blackout**

**DMX512, master-slave e controllo attivato dal suono o funzionamento automatico**

**Controllo del suono con regolazione della sensibilità**

**RDM disponibile (Gestione dispositivi remoti)**

**Display LCD TFT da 2,4" con 4 pulsanti di controllo e batteria tampone per la preimpostazione del menu**

**180°Reversibile per display LCD**

**Spegnimento automatico del display LCD dopo 60 secondi**

**Indicatore di monitoraggio del segnale DMX disponibile**

**Software aggiornabile tramite connettori DMX**

**Efficiente sistema di raffreddamento con ventola autoregolante a basso rumore**

**Funzione di lettura e gestione della temperatura costante**

**Gestione della protezione dal surriscaldamento**

<b>Tensione di ingresso:</b>	AC100-240V 50/60Hz
<b>Segnale di controllo:</b>	DMX512, master-slave and Attivazione audio o auto
<b>Canale di controllo:</b>	Funzionamento a 16/20 Canali DMX
<b>Consumo energetico:</b>	350W
<b>Dimensioni:</b>	270(D)*310(W)*495(H)mm
<b>Dimensioni imballo:</b>	365(D)*360(W)*520(H)mm
<b>Peso netto:</b>	11.92kg
<b>Peso lordo:</b>	14.26kg

*Nota: i nostri prodotti sono soggetti a un processo di sviluppo continuo. Pertanto le modifiche alle caratteristiche tecniche restano soggette a modifiche senza preavviso.*

## 10 - Fotometrie

### PHOTOMETRIC BEAM ANGLE DATA

(FC=LUX × 0.0929)

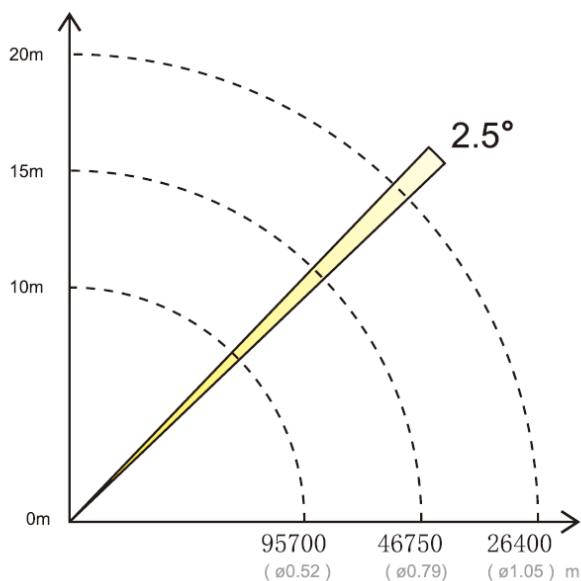

## 11 - Gobo and Colori

### gobo statici

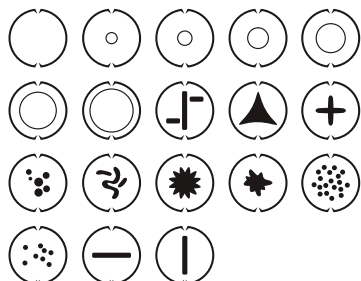

### Colori

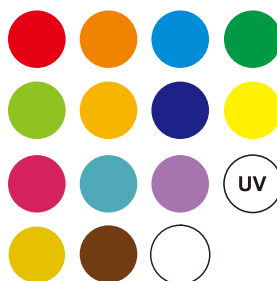



## 12 - Garanzia e assistenza

Tutti i prodotti CENTOLIGHT sono coperti da garanzia di due anni. Essa è valida dalla data di acquisto, come indicato dal documento di acquisto. I seguenti casi/ componenti non sono coperti dalla garanzia di cui sopra:

- Tutti gli accessori forniti con il prodotto
- Uso improprio
- Guasto dovuto all'usura
- Ogni modifica del prodotto effettuata dall'utente o da terzi

CENTOLIGHT soddisfa gli obblighi di garanzia dovuti a eventuali materiali non conformi o difetti di fabbricazione, rimediando gratuitamente e a discrezione di CENTOLIGHT, sia mediante riparazione o sostituendo singole parti o l'intero apparecchio. Eventuali parti difettose rimosse da un prodotto durante il corso di una richiesta di garanzia diventano di proprietà di CENTOLIGHT.

Durante il periodo di garanzia, i prodotti difettosi possono essere restituiti al rivenditore CENTOLIGHT con prova di acquisto originale. Per evitare danni durante il trasporto, si prega di utilizzare l'imballo originale (se disponibile). In alternativa, inviare il prodotto a SERVICE CENTER CENTOLIGHT - Via Enzo Ferrari, 10 - 62017 Porto Recanati - Italia. Per inviare un prodotto al centro di assistenza è necessario un numero di RMA. Le spese di trasporto devono essere coperte dal proprietario del prodotto.

Per ulteriori informazioni visitate il sito [www.centolight.com](http://www.centolight.com)

## 13 - Avviso UE e SEE (Norvegia, Islanda, Liechtenstein)



**LEGGETE ATTENTAMENTE** - Questo simbolo indica che il prodotto non deve essere smaltito con i rifiuti domestici, in base alla direttiva RAEE (2202/96/CE) e legislazione nazionale.

Il prodotto deve essere consegnato a un centro di raccolta differenziata o, in caso di ritiro dell'usato quando si acquista un nuovo prodotto simile, ad un rivenditore autorizzato per il riciclaggio di apparecchiature elettriche ed elettroniche (WEEE).

Un uso improprio di questo tipo di rifiuti può avere un impatto negativo sull'ambiente e sulla salute umana a causa di sostanze potenzialmente pericolose che sono generalmente associate alle apparecchiature elettriche ed elettroniche. Allo stesso tempo, la vostra collaborazione per il corretto smaltimento di questo prodotto contribuirà a un utilizzo efficace delle risorse naturali.

Per ulteriori informazioni sui punti di raccolta delle apparecchiature da rottamare, contattate il comune, l'autorità di gestione dei rifiuti, strutture coinvolte nel sistema RAEE o il servizio di smaltimento dei rifiuti domestici.



[www.centolight.com](http://www.centolight.com)



This product is imported in EU by  
Questo prodotto viene importato nella UE da  
FRENEXPORT SPA - Via Enzo Ferrari, 10 - 62017 Porto Recanati - Italy

Centolight® is a registered trademark of FRENEXPORT SPA - Italy  
Centolight® è un marchio di fabbrica registrato di FRENEXPORT SPA - Italia



[www.centolight.com](http://www.centolight.com)