

KAWAI

STAGE PIANO
MP7SE
Manuale Utente

Introduzione

Operazioni principali

Menu EDIT

Pulsante STORE & SETUPs

Registratore

Menu USB

Menu SYSTEM

Appendice

Grazie per aver acquistato il pianoforte digitale professionale da palco Kawai MP7SE.

Questo manuale contiene importanti informazioni sull'uso e sulle operazioni dello strumento.

Leggere attentamente tutte le sezioni e tenere sempre il manuale a portata di mano per le successive consultazioni.

■ Il Manuale Utente

Prima di apprestarsi a suonare questo strumento, leggere il capitolo **Introduzione** (da pag. 10 di questo manuale). Questo capitolo offre una breve spiegazione di tutte le sezioni del pannello di controllo di MP7SE, una panoramica sulle sue varie prese e connessioni, e i dettagli della struttura dei componenti dei suoni dello strumento.

Il capitolo **Operazioni principali** (pag. 20) offre una panoramica sulle funzioni più comunemente utilizzate, a partire dall'attivazione e disattivazione delle zone, la regolazione del loro volume, e la selezione dei suoni. Inoltre, questo capitolo introduce alla regolazione di base del suono mediante i quattro potenziometri di controllo, esaminando prima come EFX, riverbero e simulatore di amplificatore possono essere applicati per variare drasticamente il carattere del suono selezionato. Inoltre la modalità Tonewheel Organ è outline, e spiega come regolare la posizione drawbar utilizzando i faders di zona e i potenziometri di controllo, e come modificare le caratteristiche delle percussioni d'organo. Il capitolo si conclude con una spiegazione delle funzioni globali di EQ e trasposizione dello strumento.

Il capitolo **Menu EDIT** (pag. 38) riporta un elenco di tutti i parametri disponibili delle modalità INT e EXT divisi per categoria. Il capitolo **Menu Pulsante STORE & SETUP** (pag. 64) delinea l'archiviazione dei suoni personalizzati, catturando l'intera configurazione del pannello come un SETUP, quindi richiama i differenti SETUPS dalla memoria interna di MP7SE.

La sezione **Registratore** (pag. 68) indica le istruzioni per la registrazione e la riproduzione dei brani archiviati nella memoria interna, ed anche dei files audio MP3/WAV salvati sui dispositivi di memoria USB. Questo capitolo, inoltre, spiega le funzioni del metronomo/modelli di batteria di MP7SE. Ulteriori indicazioni sulle funzioni USB sono inseriti con maggiori dettagli nel capitolo **Menu USB** (pag. 99), mentre il capitolo **Menu SYSTEM** (pag. 105) spiega le impostazioni di sistema di MP7SE e le varie funzioni di reset.

Per finire, la sezione **Appendice** (pag. 119) include informazioni sul driver US-MIDI, istruzioni per l'aggiornamento del software, l'elenco dei suoni interni e ritmi di batteria dello strumento, effetti, informazioni MIDI e il dettaglio delle caratteristiche tecniche.

Avvertenze Utili

CONSERVATE QUESTE ISTRUZIONI

ISTRUZIONI PER PREVENIRE RISCHI DI INCENDIO, SCARICHE ELETTRICHE O DANNI ALLE PERSONE



PRECAUZIONI

AL FINE DI RIDURRE IL RISCHIO DI INCENDIO E DI SCARICHE ELETTRICHE NON ESPORRE LO STRUMENTO ALLA PIOGGIA E ALL'UMIDITÀ.

AVIS : RISQUE DE CHOC ELECTRIQUE - NE PAS OUVRIR.

PER EVITARE SCARICHE ELETTRICHE NON TOGLIERE IL COPERCHIO O LA PARTE POSTERIORE DELLO STRUMENTO. NON MANOMETTERE O SOSTITUIRE LE PARTI INTERNE. PER FARLO RIVOLGERSI AD UN CENTRO ASSISTENZA QUALIFICATO.



Il simbolo raffigurante un lampo all'interno di un triangolo, avverte della presenza, all'interno dei componenti dello strumento, di un "voltaggio pericoloso" di rilevanza tale da costituire rischio di scarica elettrica.



Il simbolo raffigurante un punto esclamativo all'interno di un triangolo, informa che lo strumento è dotato di importanti istruzioni per l'operatività e la manutenzione dello stesso.

Spiegazione dei simboli



Prestare attenzione affinché mani o dita non vengano intrappolate.



indica azioni proibite quali lo smontaggio dello strumento.



indica un'operazione che necessita di particolare attenzione quale il disinserimento della spina.

Leggere attentamente le istruzioni prima di utilizzare lo strumento.

AVVERTENZE - Quando usate un prodotto elettrico è sempre opportuno prendere alcune precauzioni basilari, comprese le seguenti:



RISCHI

indica possibilità di pericolo con conseguenze molto gravi alla persona a causa di errato utilizzo del prodotto.

Il prodotto deve essere connesso ad un adattatore avente l'esatto voltaggio.



- Usare l'adattatore fornito con il prodotto o raccomandato dalla Kawai.
- Quando usate l'adattatore controllate che sia del voltaggio esatto.
- Non tenere conto di quanto sopra può causare danni gravi allo strumento

Non inserire o togliere la spina con le mani bagnate.



Può causare una scarica elettrica.

Non far penetrare corpi estranei.

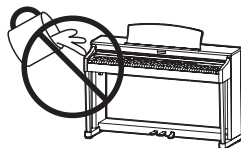

Acqua, chiodi forcine possono danneggiare lo strumento e causare corto circuito. El producto debe ser protegido del agua y de las salpicaduras. No se debe de apoyar en el instrumento ningún objeto que contenga líquido, como jarrones.

Non utilizzare a lungo le cuffie con diffusione ad alto volume.



Farlo può causare problemi all'udito.

Non appoggiarsi pesantemente allo strumento.

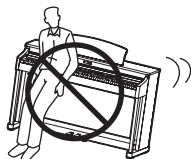

Potreste sbilanciarlo e farvi male.

Non smontare, riparare o modificare il prodotto.

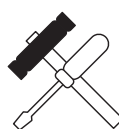
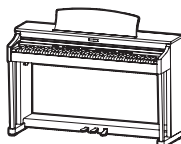

Farlo può causare danni allo strumento o generare corto circuito.

Non staccare la spina tirando il cavo.



- Il cavo si può danneggiare e provocare incendio, scarica elettrica o corto circuito.

El producto tiene componentes eléctricos que se mantendrán cargados a la fuente de alimentación aún cuando el instrumento esté apagado. Disinserire la spina se il prodotto non viene usato per molto tempo.



- In presenza di temporali si potrebbero verificare incendi o provocare il surriscaldamento dello strumento.

Questo prodotto può essere dotato di una spina polarizzata (uno spinotto più largo dell'altro). Questa è una caratteristica di sicurezza. Se non riuscite ad inserire la spina nella presa, contattate un elettricista per sostituire la vostra vecchia presa. Non manomettete la spina.

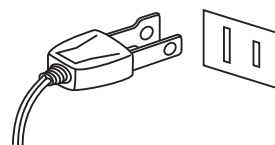

E' buona norma tenere lo strumento vicino alla presa della corrente con il cavo posizionato in maniera tale che, in caso di emergenza, la spina possa essere prontamente tolta poichè la corrente è sempre in carico allo strumento stesso anche quando quest'ultimo è spento.

ISTRUZIONI PER LA MESSA A TERRAS

Questo prodotto deve avere la messa a terra. Se dovessero capitare malfunzionamenti o rotture, la messa a terra consente di ridurre il rischio di scosse elettriche. Questo pianoforte digitale è dotato di un cavo con un conduttore di messa a terra e di una spina di messa a terra. La spina deve essere collegata ad una presa di corrente correttamente installata e dotata di messa a terra secondo tutti i codici e le leggi locali.

PERICOLO – Un collegamento scorretto del connettore di messa a terra può causare scosse elettriche.

Nel dubbio controllare con un elettricista o tecnico qualificato. Non modificare la spina in dotazione con il prodotto – se non si adatta alla presa, un elettricista qualificato deve installare la presa corretta.



PRECAUZIONI

indica possibilità di danneggiamento o rottura del prodotto a causa di uso errato.

Non usare lo strumento nei seguenti luoghi

- vicino alle finestre dove vi è luce diretta
- zone particolarmente calde (es. vicino ad un termosifone)
- zone particolarmente fredde o all'aperto
- zone particolarmente umide
- zone particolarmente polverose
- Lieux où l'appareil est exposé à des vibrations excessives.

Non seguire queste indicazioni può provocare danni allo strumento.

Usare lo strumento solo in luoghi con clima temperato. (non in quelli a clima tropicale)

Chiudere lentamente il coperchio tastiera



Potreste ferirvi le mani.

Prima di inserire la spina assicurarsi che lo strumento ed eventuali altri dispositivi siano spenti.

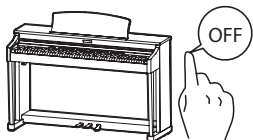

In caso contrario lo strumento può subire danni.

Non trascinare lo strumento.

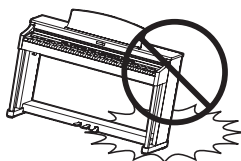

Lo strumento è pesante e necessita di 2 o più persone per lo spostamento. Trascinarlo può causargli delle rotture.

Non posizionate lo strumento vicino ad altri apparecchi elettrici quali Radio e TV.

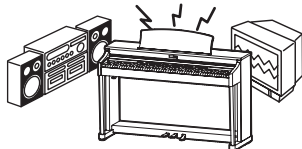

- Si potrebbero manifestare rumori fastidiosi.
- In tal caso spostare lo strumento il più lontano possibile.

Controllare che il cavo di connessione non sia aggrovigliato.



Si potrebbe danneggiare provocando fiamme, scarica elettrica o corto circuito.

Non pulire con benzina o solventi.



- Il prodotto si può scolorire o deformare.
- Pulire con panno morbido bagnato in acqua tiepida e ben strizzato

Non salire sullo strumento o esercitare eccessiva forza.



- Può deformarsi o cadere rompendosi e causandovi ferite.

Non mettere sullo strumento sorgenti a fiamma nuda. (es.:candele accese)

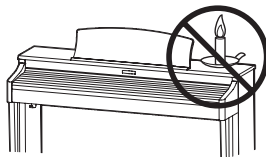

Tali oggetti potrebbero cadere provocando un incendio.

Non impedire la ventilazione coprendo le relative coperture con giornali, tovaglie, tende, ecc.

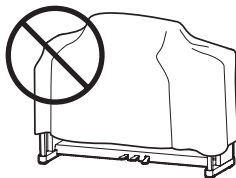

In caso contrario lo strumento si potrebbe surriscaldare causando incendio.

Lo strumento deve essere posizionato in modo tale da non pregiudicare la giusta ventilazione. Assicurare una distanza minima di 5 cm. tutt'intorno allo strumento per una adeguata ventilazione.

Questo prodotto deve essere usato solo con il supporto dato in dotazione dal produttore.

Lo strumento deve essere riparato nel centro assistenza qualificato quando:

- Il cavo elettrico o la spina sono stati danneggiati.
- Oggetti sono caduti sullo strumento o del liquido è entrato nello stesso.
- Il prodotto è stato esposto alla pioggia
- Il prodotto non funziona normalmente o mostra un notevole cambiamento nelle proprie funzioni.
- Il prodotto è caduto, o le parti interne sono danneggiate.

Nota bene

Qualora si verificassero delle anomalie, spegnere subito lo strumento, togliere la spina e contattare il negozio dove avete acquistato lo strumento.



Avvertenza agli utenti sullo smaltimento di questo prodotto

Se sul vostro prodotto è presente questo simbolo per il riciclo dei materiali significa che, alla fine della vita del vostro strumento, dovete eliminarlo separatamente dagli altri rifiuti portandolo presso un appropriato centro di raccolta.

Non dovete assolutamente unirlo ai normali rifiuti domestici. Una corretta gestione nell'eliminazione di questi prodotti preverrà potenziali effetti negativi sull'ambiente e sulla salute degli uomini.

Per ulteriori informazioni preghiamo contattare la vostra Autorità locale. (Solo per Unione Europea)

Tabella dei contenuti

Avvertenze Utili	4
Tabella dei contenuti	8

Introduzione

MP7SE, Benvenuto!	10
1. Principali caratteristiche	10
2. Illustrazioni convenzionali	11
Nome delle parti e Funzioni	12
1. Pannello frontale: Potenziometri, Faders & Pulsanti	12
2. Pannello frontale: prese e connettori	16
3. Pannello posteriore: prese e connettori	16
Connessione ad altre apparecchiature	18
Comprendere MP7SE	19

Operazioni principali

Iniziare	20
Selezionare i suoni	21
Funzioni delle zone	22
1. Zone- indicazioni di base	22
2. Modalità Zone (INT/EXT/BOTH)	23
3. Gamma tasti della zona	24
Display LCD & Potenzimetri di controllo	26
Sezione effetti	27
1. Riverbero	27
2. EFX	28
3. Simulatore di amplificatore (solo zona MAIN)	30
Modalità organo tonewheel	32
Sezione globale	34
1. EQ	34
2. Trasposizione	36
3. Local Off	37

Menu EDIT

Panorama sul menu EDIT (modalità INT)	38
Parametri menu EDIT (modalità INT)	40
1. Reverb	40
2.1. EFX	40
2.2. Amp Simulator (zona MAIN)	41
3. Sound	42
3. Sound (zona MAIN, modalità TONEWHEEL)	44
4. Tuning	45
5. Key Setup	46
6. Controllers	49
7. Knob Assign	51
8. Virtual Technician (suoni PIANO)	52
Virtual Technician (suoni E.PIANO, HARPSICHORD, BASS)	53
Virtual Technician (suoni DRAWBAR)	53
Panorama sul menu EDIT (modalità EXT)	54
Parametri menu EDIT (modalità EXT)	56
1. Channel/Program	56
2. SETUP	56
3. Transmit EVE	57
4. MMC EVE	57
5. Key Setup	58
6. Controllers	60
7. Knob Assign	62
Panorama sul menu EDIT (modalità BOTH)	63
Pulsante STORE & SETUPS	
Panoramica sul pulsante STORE	64
1. Archiviazione di un suono	64
2. Archiviare un SETUP	65
3. Archiviare le impostazioni POWERON	66
Memorie SETUP	67

Registratore

Panoramica sul registratore	68
Registratore brani (Memoria interna)	69
1. Registrare un brano	69
2. Riproduzione di un brano.....	71
3. Salvataggio di un brano come file SMF	73
4. Caricare un file SMF in memoria.....	74
5. Cancellazione di un brano	77
6. Trasposizione brano.....	78
7. Modalità Pannello.....	78
8. MIDI ad Audio	78
9. Suonare direttamente un file SMF	79
Mixer SMF	80
Registrazione/riproduzione audio (Memoria USB)	81
1. Registrare un file audio	81
2. Riprodurre un file audio	84
3. Overdubbing un file audio.....	87
4. MIDI to Audio.....	90
Metronomo	93
1. Modalità Click.....	93
2. Modalità Rhythm	94
3. Registrare con il metronomo.....	97

Menu USB

Panoramica sul menu USB	99
Funzioni menu USB	100
1. Caricamento	100
2. Salvataggio	101
3. Cancellazione.....	102
4. Ri-denominazione.....	103
5. Formattazione.....	104

Menu SYSTEM

Panoramica sul menu SYSTEM	105
Parametri e Funzioni del menu SYSTEM	106
1. Utility	106
2. Pedal/Mod.....	108
Calibrazione del pedale d'espressione	109
3. MIDI.....	110
4. Offset.....	111
5. User Edit	111
Creare una curva di tocco personalizzata.....	112
Creare un temperamento personalizzato.....	113
Creare un volume personalizzato dei tasti	114
Creare un'estensione dell'accordatura personalizzata	115
Creare un'intonazione personalizzata	116
6. Reset.....	117
Pulsante PANIC	117
Blocco pannello (🔒).....	118

Appendice

Risoluzione problemi	119
USB MIDI (Connettore USB to Host).....	124
Aggiornare il software	125
Elenco dei suoni	126
Elenco modelli ritmi	127
EFX Categorie, Tipi, & Parametri	128
Caratteristiche	133
Implementazione MIDI	134
1. Recognised Data	135
2. Transmitted Data	139
3. Exclusive Data	141
4. SOUND/SETUP Program/Bank	153
5. Program Change Number List	154
6. Control Change Number (CC#) Table	157
MIDI Implementation Chart	158

1 Principali caratteristiche

'Responsive Hammer III' meccanica con tasti pesati, copertura tasti Ivory Touch e simulazione doppio scappamento

La meccanica *Responsive Hammer III* (RH III) di MP7SE ricrea il tocco distintivo di un pianoforte a coda acustico con il suo movimento realistico e la tecnologia 3 sensori garantisce un'esperienza pianistica piacevole, naturale e con una risposta superiore. Il peso della tastiera è sapientemente graduato per rispecchiare i martelli più pesanti dei bassi e quelli più leggeri degli acuti di un pianoforte acustico, mentre il rafforzamento strutturale della meccanica garantisce un maggiore stabilità durante i passaggi fortissimo e staccato.

La meccanica *RH III* simula inoltre l'effetto doppio scappamento che si percepisce quando si premono delicatamente i tasti di un pianoforte a coda così da soddisfare le aspettative dei pianisti più esigenti. Infine, i tasti di MP7SE hanno la superficie *Ivory Touch*. Questo materiale finemente strutturato assorbe il sudore delle mani garantendo un maggior controllo mentre si suona, e ha una finitura naturale opaca, liscia ma non scivolosa.

Il massimo dei pianoforti a coda per Concert, Pop, e Jazz

MP7SE cattura lo splendido suono dei pianoforti acustici gran coda da concerto SK-EX, EX e SK-5 di Kawai, i cui 88 tasti sono stati meticolosamente registrati, analizzati e fedelmente riprodotti grazie all'esclusiva tecnologia *Harmonic Imaging™*. Questo processo unico ricrea accuratamente l'intera gamma dinamica del pianoforte originale, garantendo ai pianisti uno straordinario livello di espressività a partire dai più lievi pianissimo sino ai più impetuosi fortissimo.

Grazie alle categorie distinte per Concert, Pop, e Jazz, MP7SE offre un'ottima selezione di suoni di pianoforte di alta qualità adatte per vari stili musicali, con sottocategorie distinte per i pianoforti verticali e mono.

Inoltre, l'esclusiva funzione *Virtual Technician* consente di modellare, con il semplice tocco di un pulsante o ruotando una manopola, le varie caratteristiche del suono di pianoforte selezionato grazie ai parametri per regolare intonazione, risonanza delle corde e degli smorzatori, e l'effetto rumori degli smorzatori, del ritardo martelli e del rilascio tasto.

Pianoforti elettrici d'epoca, effetti twin, e simulatori di amplificatori

MP7SE dispone di un'incredibile selezione di suoni di pianoforte elettrico d'epoca, ognuno con la propria caratteristica distintiva. Ci si può divertire con i loro suoni naturali e organici o passare il segnale attraverso una varietà di effetti stomp boxes, prima di collegarlo con uno dei cinque amplificatori e altoparlanti – completi di microfono realistico e modellazione di posizione.

Classici organi tonewheel con controllo drawbar e percussione autentica

La nuova simulazione di organo tonewheel di MP7SE trasforma il pianoforte da palco in un organo elettromeccanico d'epoca con nove drawbars regolabili in tempo reale e controlli di autentica percussione. Gli appassionati di organo possono comporre le registrations drawbar preferite, regolare la 'condizione' della tonalità dell'organo, e selezionare il carattere dello speaker rotary che prediligono, quindi archiviare il suono in memoria per un rapido richiamo. Quando la modalità organo è selezionata, MP7SE regola il punto di partenza del suono sulla tastiera, consentendo di effettuare glissati velocissimi e licks molto pieni da suonare su tutta la meccanica interamente pesata così come si suonasse uno strumento reale.

Suoni di strumenti ad arco, pads, ottoni e bassi di qualità superiore

Oltre ai suoni realistici di pianoforte acustico, pianoforte elettrico d'epoca e del 'ringhiente' organo tonewheel, MP7SE dispone di un'ampia gamma di suoni di strumenti ad arco, pads, synths, ottoni e legni e di tutta una serie di altri suoni utili. Questi suoni aggiuntivi sono l'ideale per effettuare sovrapposizioni, aggiungere consistenza ad altri strumenti, o per suonare da soli davanti al mix. E se il suono non è del tutto perfetto, sentitevi liberi di personalizzarlo e modificarlo usando i parametri flessibili ADSR e i controlli di risonanza/cut off di MP7SE – tutti accessibili direttamente dal pannello.

Quattro zone di controllo master keyboard

MP7SE mantiene le classiche quattro zone presenti nella serie MP, con ogni zona in grado di suonare suoni interni, dispositivi MIDI esterni, o entrambi i tipi contemporaneamente. Le zone possono essere suonate individualmente, o liberamente divise, sovrapposte e commutate nella velocity per creare interessanti esecuzioni personalizzate. La grande potenzialità di personalizzazione di MP7SE consente di controllare e regolare, in modo indipendente, i parametri e le impostazioni di ogni zona rendendolo uno strumento dalle prestazioni estremamente versatili.

Operazioni intuitive, ampio LCD, potenziometri di controllo assegnabili in tempo reale

Il pannello di controllo di MP7SE è organizzato in maniera chiara e semplice da utilizzare, con le funzioni affini raggruppate insieme e posizionate proprio dove ci si aspetta di trovarle. Un ampio display LCD e quattro potenziometri di controllo assegnabili, permettono di regolare direttamente e in tempo reale diversi parametri, evitando – quando si è concentrati a suonare - di perdersi nei vari menu, o di tentare di ricordarsi quale pulsante cercare.

256 memorie Setup : più che sufficienti anche per il musicista più impegnato

MP7SE permette di archiviare in memoria come un SETUP, e richiamarlo con il semplice tocco di un pulsante, ogni singolo suono personalizzato, la posizione del potenziometro, il livello fader e il parametro regolabile. Con oltre 250 memorie SETUP, MP7SE è l'ideale per quei musicisti impegnati che desiderano pianificare in anticipo diversi spettacoli, prima di esibirsi.

Funzionalità USB a dispositivo, con registrazione e riproduzione file MP3/WAV/SMF

MP7SE è dotato di connettori USB che non solo consentono il collegamento dello strumento ad un computer per un uso MIDI, ma anche per caricare e salvare dati direttamente su dispositivi di memoria USB. 'USB a dispositivo' permette di salvare su USB i suoni personalizzati, le memorie SETUP, e i brani registrati nella memoria interna dello strumento.

I dispositivi di memoria USB possono essere usati anche per riprodurre files MP3 o WAV audio, permettendo a musicisti live di suonare seguendo basi professionali, o semplicemente imparare accordi o melodie per un nuovo pezzo. E' anche possibile salvare direttamente le esecuzioni come files MP3, WAV, o SMF per spedirli ai membri della band, l'ascolto casuale lontano dalla tastiera, o successive modifiche utilizzando una workstation audio.

2 Illustrazioni convenzionali

Questo manuale utente utilizza un certo numero di illustrazioni convenzionali al fine di spiegare le varie funzioni di MP7SE. L'esempio sotto riportato è una panoramica degli stati del pulsante dell'indicatore LED, i tipi di pressione e l'aspetto dei diversi testi di spiegazione.

■ Stato del pulsante indicatore LED

ON / OFF



Indicatore LED spento:

Suono/Funzione non selezionato.

ON / OFF



Indicatore LED acceso:

Suono/Funzione selezionato.

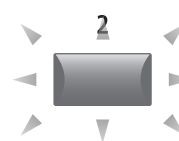

Indicatore LED lampeggiante:

Suono/Funzione selezionato temporaneamente.

■ Tipi di pressione dei pulsanti

EQ



Premere normalmente:

Per selezionare un suono o una funzione, oppure attivare/disattivare una funzione.

EQ



Premere e tenere premuto:

Per visualizzare i parametri di una funzione.

MAIN

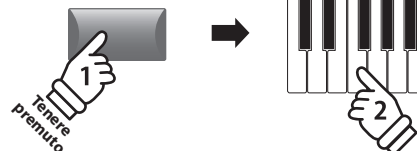

Premere, tenere premuto, quindi premere X:

Per impostare i punti di divisione, creare intervalli di zona, impostare la trasposizione, ecc.

■ Aspetto del testo

Il testo relativo alle istruzioni e alle spiegazioni è scritto in carattere regolare con dimensione 9 pt.

- Le didascalie che spiegano il display LCD o le funzioni dei pulsanti sono scritte in grassetto con dimensione 8,5 pt.

* Le note relative alle funzioni sono indicate con un asterisco e scritte con dimensione 7,5 pt.

Promemoria, suggerimenti e ulteriori spiegazioni sono scritti in carattere italico dimensione 9 pt.

Gli esempi relativi alle operazioni sono scritte in carattere Italico con dimensione 8 pt, e racchiuse in un riquadro grigio.

Nome delle parti e Funzioni

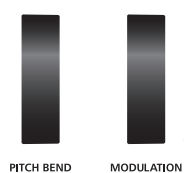

1



2

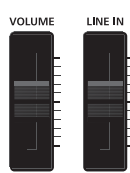

3

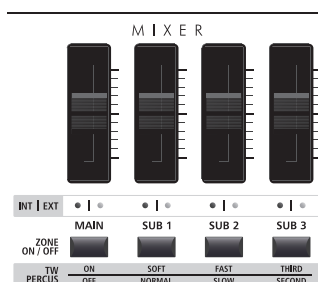

4

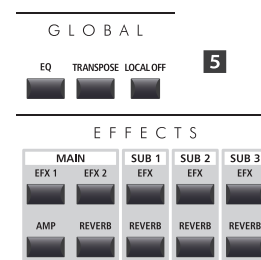

6

1 Pannello frontale: Potenziometri, Faders & Pulsanti

1 Rotelle di controllo

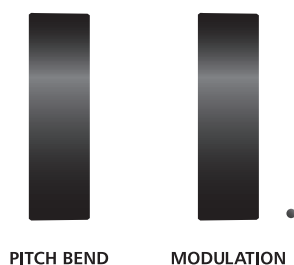

Rotella PITCH BEND

Questo controllo permette di aumentare o diminuire il valore dell'intonazione globale.

Rotella MODULATION

Controlla la profondità di modulazione (vibrato). Muovendo in avanti la rotella la profondità del vibrato aumenta.

Non influisce sul volume delle prese FIXED OUTPUT.

* Funzioni alternative possono essere assegnate alla rotella MODULATION nella pagina Controllers del menu EDIT (pag. 49).

2 Pulsanti ASSIGN



Pulsanti SW1 / SW2

Questi pulsanti attivano o disattivano le funzioni personalizzate assegnate.

E' possibile assegnare diverse funzioni a questi pulsanti per ottenere un immediato controllo durante le esecuzioni.

* Premere e tenere premuto uno dei pulsanti per visualizzare sul display LCD i relativi parametri di assegnazione del menu EDIT.

* Ulteriori informazioni sulle funzioni di assegnazione sono disponibili a pag. 49.

3 Faders Volume

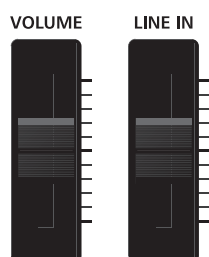

Fader MASTER VOLUME

Questo fader controlla il livello di volume generale delle prese di uscita normale e delle prese cuffia di MP7SE.

Fader LINE IN

Questo fader controlla il livello di volume di LINE IN.

* Il livello del volume LINE IN può essere ulteriormente regolato utilizzando i parametri input level nella pagina utility del menu SYSTEM. Ulteriori informazioni sono disponibili a pag. 107.

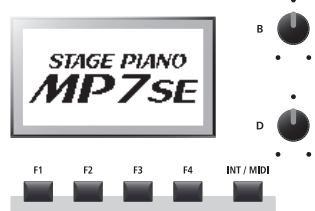

7

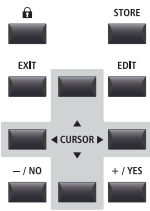

8

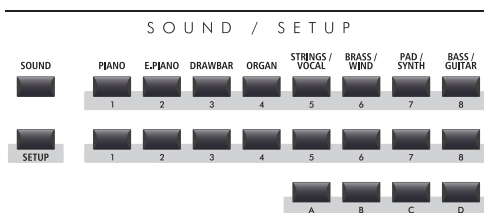

9

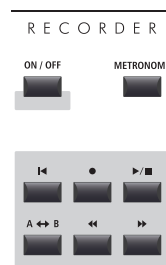

10



11

4 Sezione MIXER

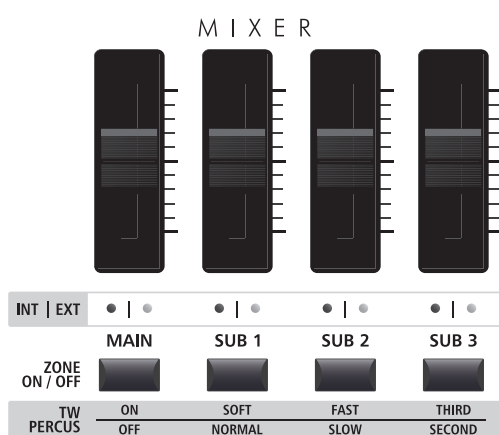

Faders VOLUME

Questi faders controllano i livelli di volume individuali delle zone MAIN, SUB1, SUB2 e SUB3. Quando più zone sono attive, questi faders possono essere utilizzati come mixer audio.

Con la modalità organo tonewheel selezionata, questi faders vengono utilizzati per regolare la posizioni dei drawbars assegnati.

INT/EXT LEDs

Questi LEDs indicano se una zona sta controllando un suono interno, un dispositivo esterno MIDI, o entrambi contemporaneamente.

Pulsanti ZONE ON/OFF

Questi pulsanti attivano o disattivano le zone MAIN, SUB1, SUB2 e SUB3.

Con la modalità organo tonewheel selezionata, questi pulsanti vengono utilizzati per variare le caratteristiche di percussione dell'organo.

* Quando si imposta la gamma dei tasti, anche l'indicatore LED del pulsante della zona diventa verde.

* Tenere premuto il pulsante della zona per mostrare la relativa impostazione della gamma dei tasti nel display LCD.

5 Sezione GLOBALE



Pulsante EQ

Questo pulsante attiva/disattiva l'EQ globale.

* Premere e tenere premuto il pulsante per visualizzare sul display LCD le impostazioni EQ.

Pulsante TRANSPOSE

Questo pulsante attiva/disattiva la funzione di trasposizione.

* Premere e tenere premuto questo pulsante per visualizzare sul display LCD la finestra delle impostazioni di trasposizione.

LOCAL OFF

Questo pulsante disabilita la connessione interna tra la tastiera di MP7SE e i generatori dei toni.

6 Sezione EFFETTI

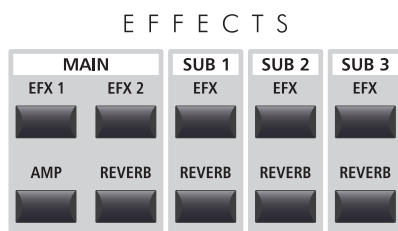

* Premere e tenere premuto ogni bottone per visualizzare sul display LCD le rispettive pagine delle impostazioni.

Pulsanti EFX1/EFX2/EFX

Questi pulsanti attivano o disattivano gli effetti per ogni zona. La zona MAIN ha due moduli effetto, mentre le zone SUB1, SUB2, e SUB3 hanno ognuna un modulo effetto.

Pulsante AMP

Questo pulsante attiva o disattiva il simulatore di amplificatore per la zona MAIN.

Pulsanti REVERB

Questo pulsanti attivano o disattivano il riverbero per ogni zona.

7 Sezione DISPLAY



Display LCD

Il display LCD fornisce le visualizzazioni della zona e del suono selezionati, i valori dei parametri, e lo stato delle altre funzioni se attive.

Potenzimetri A/B/C/D

Questi potenziometri regolano in tempo reale i valori dei parametri visualizzati.

* I parametri del menu EDIT possono essere assegnati liberamente a ciascuno dei quattro potenziometri nella videata Knob Assign del menu EDIT (pag. 51).

Pulsante INT/MIDI

Questo pulsante viene utilizzato unitamente ai pulsanti +/YES o -/NO per variare la modalità delle zone (INT, EXT, o BOTH).

Pulsanti F1/F2/F3/F4

Questi pulsanti selezionano le quattro zone (MAIN, SUB1, SUB2, SUB3) al fine di visualizzarle e controllarle. In altra modalità (es. registratore) questi pulsanti selezionano anche ulteriori funzioni.

8 Sezione EDIT

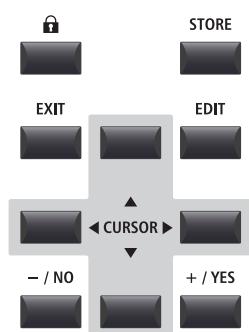

Pulsante LOCK (🔒)

Questo pulsante blocca il pannello di controllo di MP7SE, al fine di evitare pressioni accidentali dei vari pulsanti mentre si sta suonando.

Pulsante STORE

Questo pulsante archivia i suoni editati, o tutte le impostazioni dell'intero pannello nelle memorie SETUP e POWERON.

Pulsante EXIT

Con questo pulsante si esce dalla modalità o pagina in uso.

Pulsante EDIT

Questo pulsante apre il menu EDIT. Quando il menu EDIT viene visualizzato, questo pulsante può anche aprire la pagina di ciascuno dei parametri regolabili.

Pulsanti CURSOR

Questi pulsanti muovono il cursore di selezione e sfogliano le varie pagine del menu EDIT.

Pulsanti -/NO +/YES

Questi pulsanti aumentano o diminuiscono il valore del parametro selezionato, e cancellano/confermano quelle operazioni che necessitano dell'interazione dell'utente (es. cancellazione dei dati).

9 Sezione SOUND / SETUP

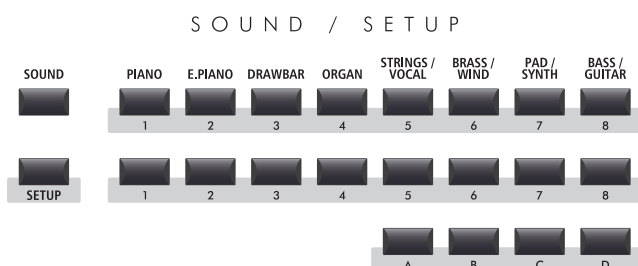

Pulsante SOUND

Questo pulsante imposta MP7SE in modalità SOUND, per cui i pulsanti sulla destra selezioneranno i 256 suoni strumentali interni.

Pulsante SETUP

Questo pulsante imposta MP7SE in modalità SETUP, per cui i pulsanti sulla destra selezioneranno le 256 memorie SETUP degli strumenti.

* Premere questo pulsante in modalità SETUP per mostrare il riepilogo SETUP nel display LCD.

Pulsanti selezione SOUND/SETUP

In modalità SOUND questi pulsanti selezionano la categoria, il tipo, e la variazione del suono della zona. In modalità SETUP questi pulsanti selezionano banco e memoria utilizzati per il SETUP.

10 Sezione REGISTRATORE

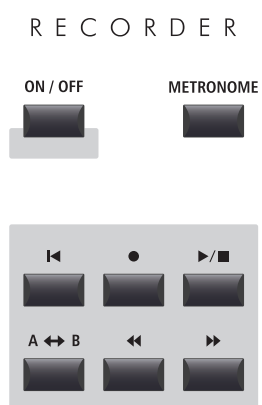

Pulsante ON/OFF

Questo pulsante attiva/disattiva il registratore.

Pulsante METRONOME

Questo pulsante attiva il metronomo o i modelli dei ritmi.

Pulsante ◀ (RESET)

Questo pulsante resetta il registratore di MP7SE, riportando completamente i brani e i files MP3/WAV/SMF all'inizio.

Pulsanti ● (RECORD) e ▶/■ (PLAY/STOP)

Questi pulsanti vengono utilizzati per registrare riprodurre e fermare i brani archiviati nella memoria interna di MP7SE, o i files MP3/WAV salvati su un dispositivo di memoria USB.

Pulsante A ↔ B (LOOP) button

Questo pulsante attiva la funzione loop A-B che consente di riprodurre continuamente un passaggio determinato di un brano registrato o di un file MP3/WAV/SMF.

Pulsanti ◀◀ (REW) e ▶▶ (FWD)

Questi pulsanti vengono utilizzati per far indietreggiare o avanzare il brano registrato o MP3/WAV/SMF.

11 Sezione Impostazioni

SETTING



Pulsante PANIC

Questo pulsante riporta MP7SE allo stato di acceso, inoltre invia i messaggi All Note Off e Reset All Controller via MIDI.

Pulsante SYSTEM

Questo pulsante fa accedere al menu SYSTEM, consentendo di regolare molti aspetti delle funzionalità di MP7SE.

Pulsante USB

Questo pulsante fa accedere al menu USB permettendo di caricare e salvare dati da/per un'apparecchiatura di memoria USB collegata.

2 Pannello frontale: prese e connettori



Presa cuffie

La presa delle cuffie è collocata all'estrema sinistra della tastiera e viene usata per collegare un paio di cuffie aventi un connettore standard ¼ di pollice.

Porta USB TO DEVICE

La porta USB to Device è posizionata all'estrema destra della tastiera e viene utilizzata per collegare una memoria USB formattata FAT o FAT 32 ove caricare e salvare i dati.

* I dispositivi di memoria flash wireless non sono compatibili con MP7SE.

3 Pannello posteriore: prese e connettori



1

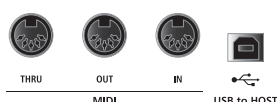

2

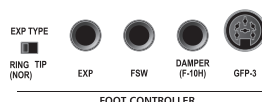

3



4

5

1 Sezione POWER



AC IN



AC IN

Collegare il cavo di alimentazione in dotazione con MP7SE in questo alloggiamento.

POWER SWITCH

Questo interruttore accende o spegne MP7SE.

* MP7SE dispone di un economizzatore energetico che fa spegnere automaticamente lo strumento dopo periodo di tempo specificato di inutilizzo. Ulteriori informazioni sono disponibili a pag. 107.

2 Sezione MIDI

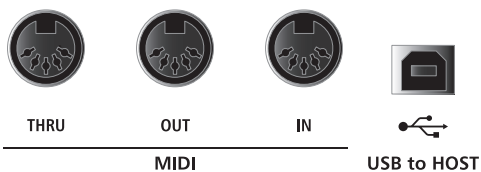

Prese MIDI THRU/OUT/IN

Queste prese vengono utilizzate per collegare MP7SE ad un'apparecchiatura esterna MIDI ed anche ad un computer con interfaccia MIDI quale alternativa alla porta 'USB to Host'.

Porta USB TO HOST

Questa porta viene utilizzata per collegare MP7SE ad un computer mediante un cavo USB. Una volta connesso, lo strumento può essere usato come apparecchiatura MIDI standard, consentendogli di inviare e ricevere dati MIDI. Collegare un connettore USB di tipo 'B' allo strumento, e un connettore USB di tipo 'A' al computer.

* La porta USB MIDI e le prese MIDI IN/OUT dello strumento possono essere collegate e usate simultaneamente. Per regolare il routing MIDI, consultare i parametri MIDI del menu SYSTEM spiegati a pag. 110.

* Quando MP7SE viene collegato ad un computer tramite la porta "USB to Host", potrebbe essere richiesto un ulteriore software del driver. Ulteriori informazioni sono disponibili a pag. 124.

3 Sezione FOOT CONTROLLER

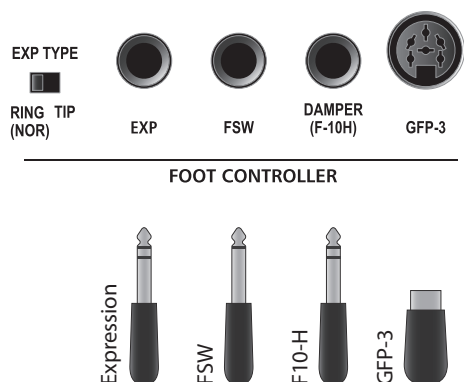

Tipo EXP	Descrizione
RING (NOR)	Da RING a WIPER dello spinotto TRS
TIP	Da TIP a WIPER dello spinotto TRS

* Possono essere liberamente assegnate funzioni ad ogni controller pedale dalla pagina Controllers del menu EDIT. Ulteriori informazioni sono disponibili a pag. 49.

* Per ulteriori informazioni sulla possibilità di acquisto del triplo pedale opzionale GFP-3 contattare il distributore locale Kawai.

Interruttore EXP TYPE

Questo interruttore viene utilizzato per selezionare il tipo di connettore TRS del pedale EXP.

Pres a EXP

Questa presa viene utilizzata per collegare un pedale di espressione a MP7SE.

* Ulteriori informazioni sulla calibrazione del pedale di espressione per assicurare una corretta operazione con MP7SE sono disponibili a pag. 109.

Pres a FSW

Questa presa viene utilizzata per collegare un interruttore a pedale a MP7SE.

* Se l'interruttore a pedale non è spento quando lo si rilascia, controllare la polarità FSW. Consultare pag. 108.

Pres a DAMPER (F-10H)

Questa presa viene utilizzata per collegare il pedale del forte F-10H incluso a MP7SE.

Pres a GFP-3

Questa presa viene utilizzata per collegare il pedale triplo GFP-3 Kawai opzionale a MP7SE.

■ Triplo pedale opzionale Kawai GFP-3 : impostazioni di fabbrica

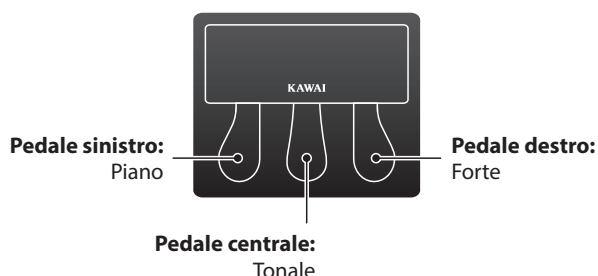

Per impostazione predefinita, quando il triplo pedale GFP-3 opzionale è collegato, il pedale di destra agisce come pedale del forte, quello centrale come pedale tonale e quello di sinistra come pedale del piano.

* Possono essere liberamente assegnate funzioni ad ogni controller pedale dalla pagina Controllers del menu EDIT. Ulteriori informazioni sono disponibili a pag. 49.

4 Sezione OUTPUT

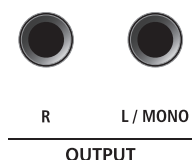

Prese OUTPUT

Queste prese vengono usate per collegare MP7SE all'amplificatore di uno strumento musicale, sistema PA, o console di registrazione mediante prese standard da ¼ di pollice. Per l'emissione di un segnale mono, collegare il cavo alla presa L/MONO.

5 Sezione INPUT

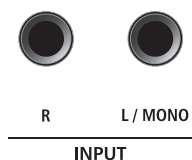

Prese INPUT

Queste prese vengono usate per collegare a MP7SE un paio di uscite stereo da altri strumenti o apparecchiature audio. Il livello di entrata può essere facilmente regolato usando il fader LINE IN. Per connettere una sorgente audio mono, collegare il cavo solo alla presa L/MONO.

* Durante l'uso della funzione Audio Recorder, nel file WAV/MP3 verrà registrato anche l'audio INPUT. Ulteriori informazioni sono disponibili a pag. 81.

Connessione ad altre apparecchiature

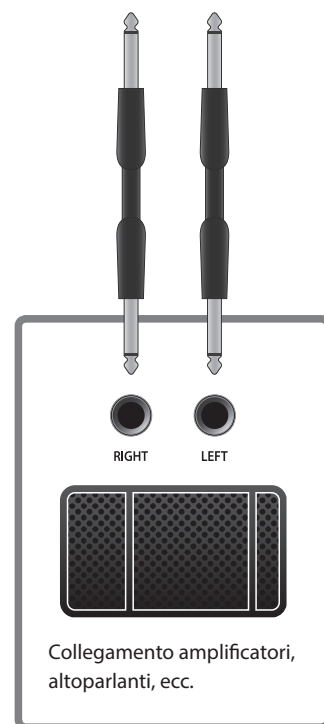
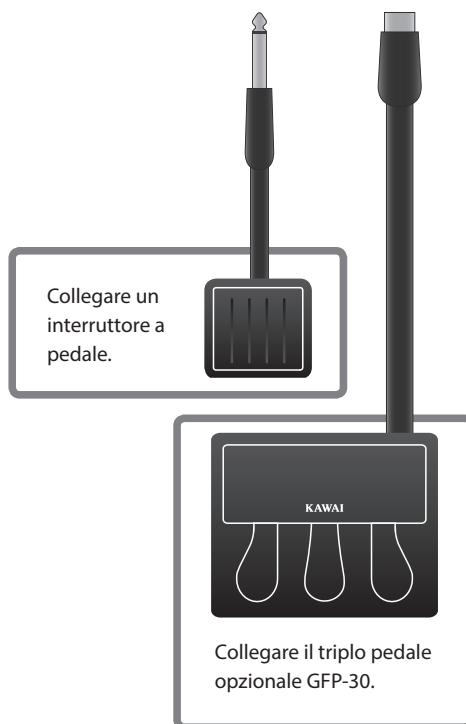
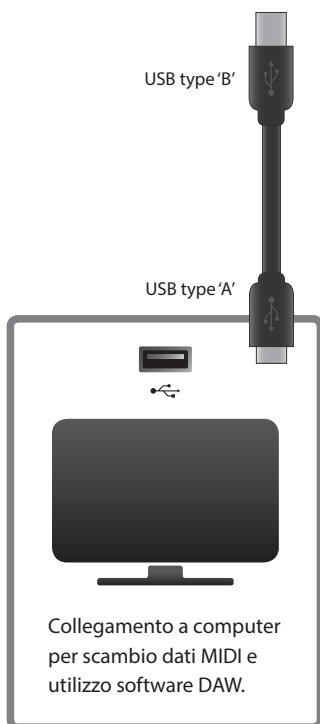
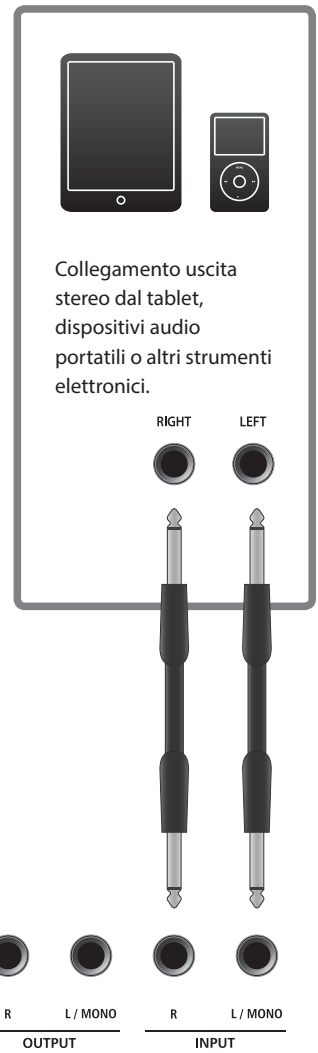
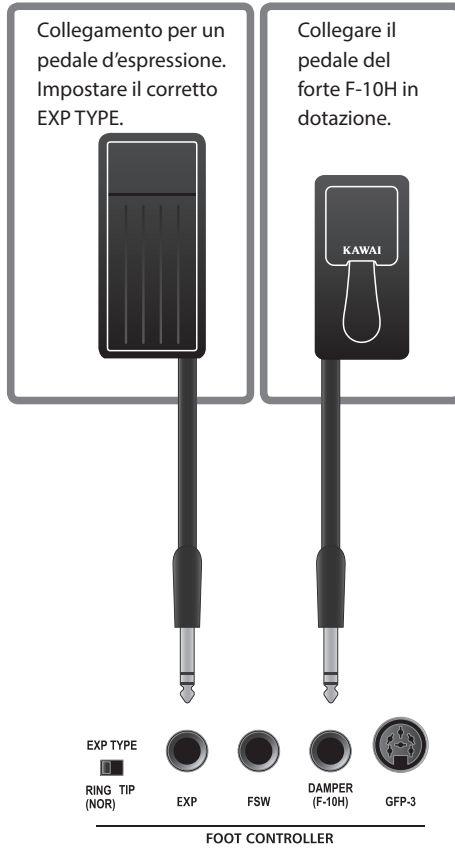

Comprendere MP7SE

■ Preparazione prima dell'uso

MP7SE non dispone di altoparlanti incorporati. Di conseguenza per poter sentire MP7SE, per prima cosa è necessario collegare un mixer, un amplificatore o le cuffie.

Una volta effettuata la connessione, premere l'interruttore POWER posizionato sulla destra del pannello posteriore ed accendere MP7SE. Si raccomanda di accendere MP7SE prima del dispositivo audio di uscita per evitare lo sgradevole rumore dell'interruttore che a volte può capitare.

■ Struttura delle zone di MP7SE: spiegazione

MP7SE dispone di 4 zone: MAIN, SUB1, SUB2, e SUB3. Ogni zona ha un fader VOLUME dedicato e può essere attivata o disattivata liberamente. Le zone possono essere impostate su INT (suona i suoni interni di MP7SE), EXT (controlla i dispositivi MIDI esterni) o INT e EXT contemporaneamente.

Se una zona è impostata su INT, il processo di selezione e assegnazione dei suoni è in gran parte identico per ogni zona. Ci sono tuttavia alcune importanti differenze tra la zona MAIN e le tre zone SUB. Come prima cosa, la zona MAIN dispone di due moduli EFX separati e un simulatore AMP aggiuntivo, mentre le zone SUB hanno un solo modulo EFX. Inoltre la zona MAIN consente di assegnare ognuno dei 129 effetti a entrambi i moduli EFX, la varietà di effetti disponibili nei moduli EFX delle zone SUB è limitata a 22 effetti. Per finire, la modalità tonewheel di MP7SE può essere usata solo quando viene selezionata la zona MAIN, perciò nelle zone SUB è possibile utilizzare solo i suoni d'organo standard PCM. Tutti i suoni possono essere regolati utilizzando i vari parametri del menu EDIT, con i 'Parametri di funzione' che sono specifici per alcuni suoni.

Le impostazioni di riverbero sono comuni a tutte le zone, ma i parametri della profondità (DEPTH) possono essere controllati in maniera indipendente per ogni zona. Anche l'EQ di MP7SE è comune per tutte le zone, ma i parametri del menu EDIT consentono di regolare in maniera indipendente il carattere timbrico del suono di ogni zona.

Quando si è impostati su EXT, le zone vengono utilizzate per controllare i dispositivi MIDI esterni. Le zone MAIN e SUB condividono le stesse capacità MIDI consentendo di controllare contemporaneamente sino a quattro canali MIDI. In modalità INT è possibile accedere, per ogni zona EXT – via menu EDIT – ai vari parametri per la definizione dei canali di trasmissione/ricezione, caratteristiche MMC, gamme della tastiera, e assegnazione dei potenziometri.

Le variazioni a ciascuno dei suoni possono essere memorizzate come SOUND individuali, mentre l'intera configurazione di MP7SE può essere memorizzata in una delle 256 memorie di SETUP.

■ Struttura della zona di MP7SE : diagramma blocco

Il seguente diagramma illustra la struttura della zona di MP7SE.

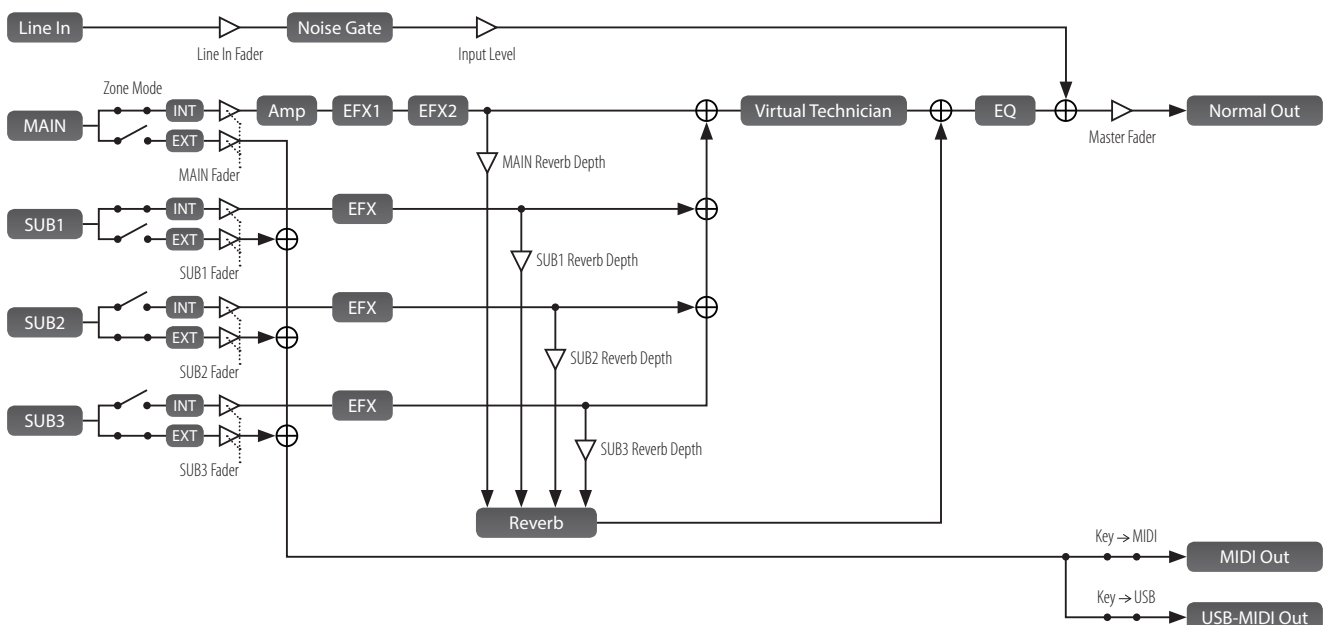

Iniziare

Dopo aver collegato il cavo di alimentazione, altoparlanti/cuffie, e pedali, si può iniziare a suonare il pianoforte da palco MP7SE. Questa pagina spiegherà come accendere lo strumento, impostare il volume della zona MAIN, e regolare il volume globale.

1. Accendere MP7SE

Premere l'interruttore POWER.

Lo strumento si accenderà, e poco dopo sul display LCD apparirà la videata della modalità Play.

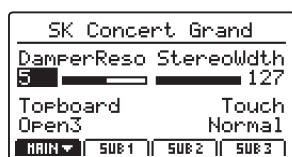

* Ulteriori informazioni sulla videata play sono disponibili a pag. 26.

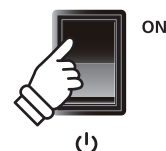

* MP7SE dispone di una modalità di economizzazione di energia che spegne automaticamente lo strumento dopo un periodo di tempo specificato di inattività. Ulteriori informazioni sono disponibili a pag. 107.

2. Regolare il volume della zona MAIN

Spostare il fader del volume della zona MAIN alla massima posizione superiore.

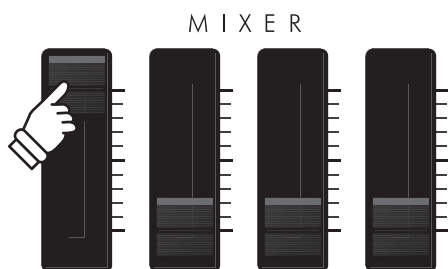

* Ulteriori informazioni sulla regolazione del volume delle zone sono disponibili a pag. 22.

3. Regolare il volume generale di MP7SE

Spostare il fader MASTER VOLUME a metà corsa.

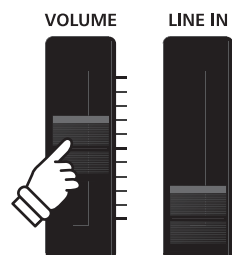

4. Suonare il pianoforte

Iniziare a suonare il pianoforte.

Alla pressione dei tasti si sentirà il ricco suono del pianoforte gran coda da concerto KAWAI SK-EX.

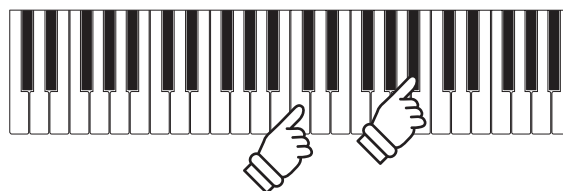

Se necessario alzare o abbassare il fader MASTER VOLUME sino a trovare un livello di ascolto piacevole.

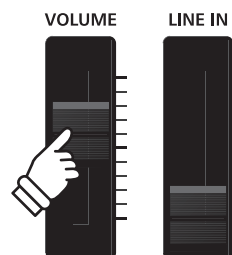

Selezionare i suoni

Il pianoforte da palco MP7SE dispone di un'ampia scelta di suoni strumentali realistici adattabili ai più svariati generi musicali. I suoni sono organizzati in 8 categorie, con ulteriori 8 sub-categorie, e quattro variazioni, che forniscono un totale di 256 diversi suoni strumentali. Un elenco completo dei suoni strumentali disponibili è riportato a pag. 126 di questo manuale.

* L'esempio sotto riportato spiega come selezionare il suono di pianoforte elettrico '60's EP 2', e in ogni caso la procedura è identica per tutti gli altri suoni.

1. Selezionare la categoria del suono

Premere il pulsante della categoria di suono desiderata posto sulla linea superiore dei pulsanti dei suoni.

L'indicatore LED del pulsante si accenderà a conferma che la categoria è stata selezionata, e sul display LCD apparirà per un tempo limitato una finestrella con l'elenco delle variazioni del suono.

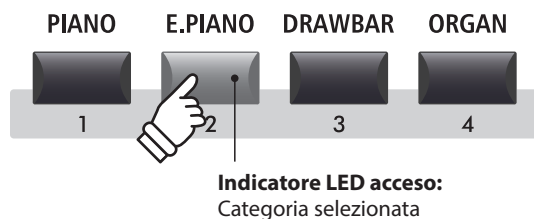

Esempio: per selezionare la categoria del suono di pianoforte elettrico, premere il pulsante E.PIANO.

2. Selezionare la sub-categoria del suono

Premere il pulsante della sub-categoria di suono desiderata sulla linea centrale dei pulsanti dei suoni.

L'indicatore LED del pulsante si accenderà a conferma che la sub-categoria è stata selezionata, e sul display LCD apparirà per un tempo limitato una finestrella con l'elenco delle variazioni del suono.

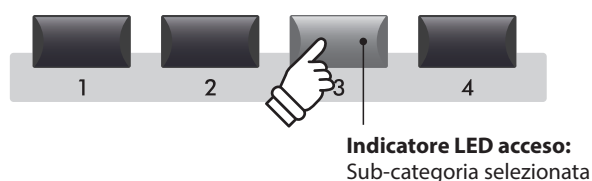

Esempio: per selezionare la terza sub-categoria di pianoforte elettrico, premere il pulsante sub-categoria '3'.

3. Selezionare la variazione di suono

Premere il pulsante della variazione di suono desiderata sulla linea inferiore dei pulsanti dei suoni.

L'indicatore LED del pulsante si accenderà a conferma che la variazione è stata selezionata, e sul display LCD apparirà per un tempo limitato una finestrella con l'elenco delle variazioni del suono.



Esempio: per selezionare il suono '60's EP 2' premere il pulsante variazione dei suoni 'B'.

* I suoni possono essere selezionati premendo, senza un ordine preconstituito, i pulsanti categoria, sub-categoria e variazioni.

* Quando si seleziona una diversa categoria dei suoni, la sub-categoria e variazione precedentemente selezionati verranno richiamate automaticamente.

Funzioni delle zone

1 Zone- indicazioni di base

Come indicato nell'introduzione, MP7SE dispone di Quattro zone: MAIN, SUB1, SUB2, and SUB3. Questa pagina spiegherà come attivare e disattivare le zone, regolarne il volume, e creare una semplice sovrapposizione di due zone.

■ Attivare o disattivare una zona

Premere il pulsante corrispondente alla zona desiderata per attivarla o disattivarla.

L'indicatore LED della zona prescelta si accenderà o spegnerà a conferma dello stato della zona in quel momento.

Se si seleziona una zona disattivata, sul display LCD apparirà un simbolo ✱ alla sinistra del nome del suono.



* Quando una zona è disattivata, le informazioni di quella precedentemente selezionata (o vicina) appariranno sul display LCD.

* Quando Receive Mode (pag. 110) è impostato su 'Multi', il segnale di ingresso MIDI continua ad attivare suoni anche quando una zona è disattiva (OFF).

■ Regolare il volume della zona

Utilizzare il fader VOLUME posto al di sopra di ogni pulsante della zona per regolare il relativo volume.

Il volume della zona aumenterà o diminuirà in maniera indipendente rispetto alle altre zone.

* Quando si suona solo una singola zona (ad esempio MAIN) si raccomanda di impostare il fader del volume alla massima posizione per regolare il volume globale dello strumento.

Per regolare contemporaneamente il volume di tutte le sezioni dei suoni, utilizzate il fader MASTER VOLUME (pag. 12).

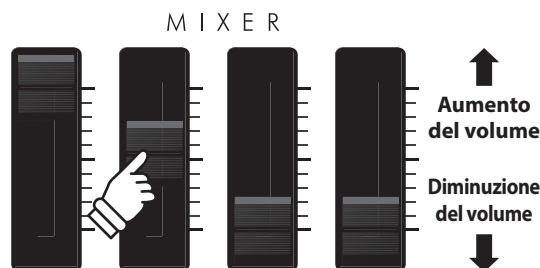

* Quando la modalità organo tonewheel è selezionata e sul display LCD appare la videata di modifica del suono, questi faders VOLUME vengono utilizzati per regolare la posizione drawbar dell'organo. Ulteriori informazioni sono disponibili a pag. 32.

■ Creare una semplice sovrapposizione di due zone

La prima operazione è di attivare la zona MAIN, quindi selezionare un suono di pianoforte.



Successivamente, attivare la zona SUB1 e selezionare un suono di strumenti ad arco.

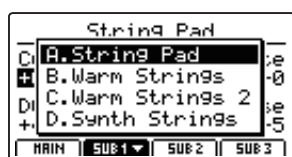

Suonare i suoni piano e strumenti ad arco sovrapposti, regolando i faders volume MAIN e SUB1 per impostare il livello di ogni suono.

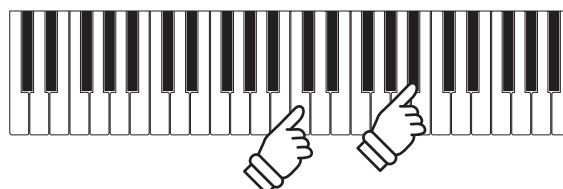
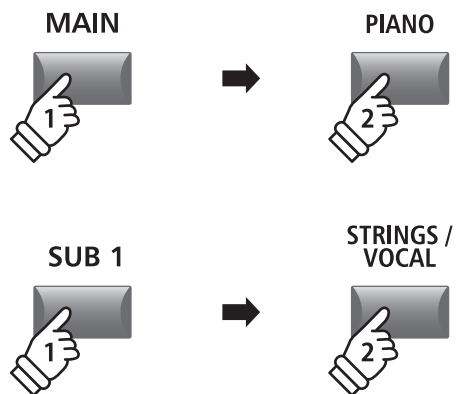

2 Modalità Zone (INT/EXT/BOTH)

Come anche indicato nell'introduzione, ognuna delle quattro zone di MP7SE può essere impostata per controllare i suoni interni dello strumento (INT), dispositivi MIDI esterni (EXT) o entrambi contemporaneamente (BOTH). Questa pagina illustrerà le differenze tra le zone, e spiegherà come alternarsi tra di loro.

■ Modalità Zone

Modalità Zone	Descrizione	Aspetto del pannello
INT	La zona controller solo i suoni interni.	INT EXT ● ○
EXT	La zona controller solo i dispositivi esterni MIDI.	INT EXT ○ ●
BOTH	La zona controllerà contemporaneamente sia i suoni interni che i dispositivi MIDI esterni.	INT EXT ● ●

■ Selezionare le zone

Premere i pulsanti funzione F1~F4 posti sotto il display LCD per selezionare la zona desiderata.

La zona selezionata verrà visualizzata sul display LCD.

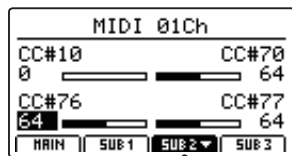

Zona SUB2 selezionata

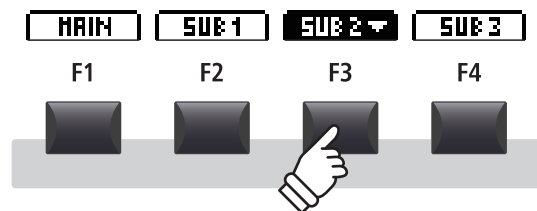

Esempio: per selezionare la zona SUB2 premere il pulsante di funzione F3.

■ Variare la modalità della zona

Premere e tenere premuto il pulsante INT/MIDI, poi premere i pulsanti +/YES o -/NO per scorre le differenti modalità.

L'indicatore LED della zona varierà ad indicare la modalità di zona selezionata, e la finestrella Zone Mode apparirà per un tempo limitato sul display LCD.

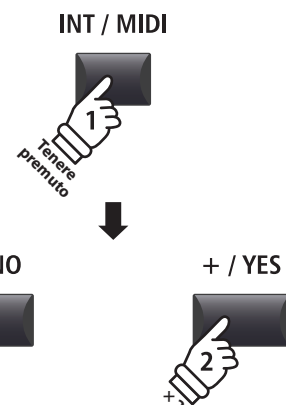
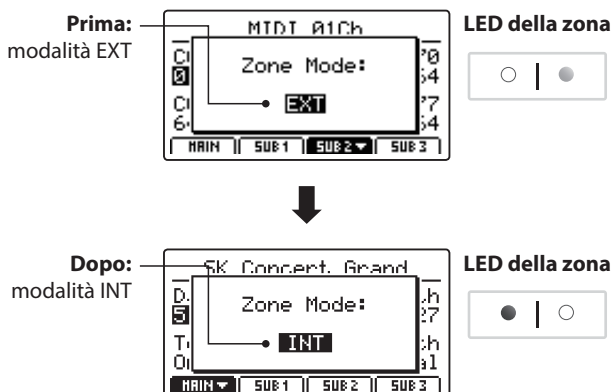

Esempio: per variare la modalità della zona SUB2 da EXT a INT, premere e tenere premuto il pulsante INT/MIDI quindi premere due volte il pulsante +/YES.

* Per impostazione di fabbrica, le zone MAIN e SUB1 sono settate in modalità INT, mentre le zone SUB2 e SUB3 sono in modalità EXT.

3 Gamma tasti della zona

Per impostazione di fabbrica ognuna delle quattro zone utilizza tutti gli 88 tasti di MP7SE. Se si utilizza la funzione Key Range è possibile creare, per ogni zona, delle gamme di tastiera personalizzate (tra due tasti definiti) consentendo di controllare dalle diverse parti della tastiera una selezione di suoni interni o dispositivi MIDI esterni.

* L'esempio sotto riportato spiegherà come specificare le gamme dei tasti solo per le zone MAIN e SUB1 (con un suono di pianoforte e uno di basso acustico assegnati alle due zone). Questo procedimento è identico per tutte e quattro le zone.

1. Selezionare i suoni per le zone MAIN e SUB1

Per prima cosa, attivare la zona MAIN, poi selezionare un suono di pianoforte.

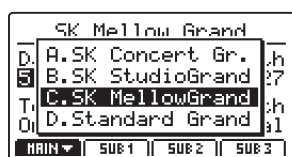

Dopo, attivare la zona SUB1, e selezionare un suono di basso.



Suonare il pianoforte.

Il suono di pianoforte verrà sovrapposto a quello del basso perchè sia la zona MAIN che quella SUB1 sono impostate per usare l'intera tastiera.

Il passaggio successivo consiste nello specificare il range dei tasti per le due zone, consente di suonare il suono del pianoforte e quello del basso in maniera indipendente.

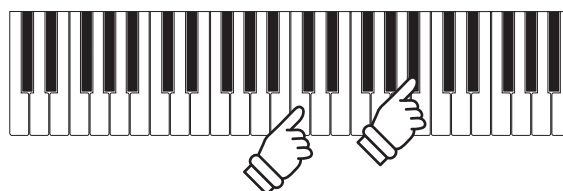
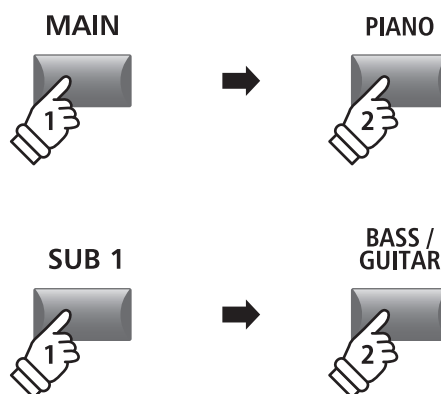

■ Controllare la gamma dei tasti della zona

Premere e tenere premuto il pulsante MAIN.

La gamma dei tasti in uso per la zona MAIN verrà visualizzata sul display LCD.



Successivamente, premere e tenere premuto il pulsante SUB1.

La gamma dei tasti in uso per la zona SUB1 verrà visualizzata sul display LCD.

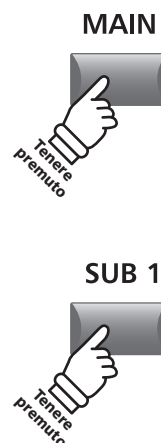

2. Impostare la gamma dei tasti della zona MAIN

Premere e tenere premuto il pulsante MAIN, quindi premere il tasto basso desiderato, seguito dal tasto alto desiderato per la zona.

I nomi dei due tasti premuti verrà visualizzato sul display LCD, e diventerà la nuova gamma di tasti della zona MAIN.

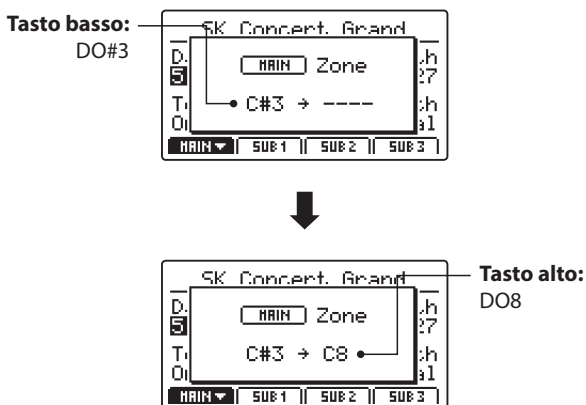

L'indicatore LED del pulsante MAIN diventerà verde ad indicare che la gamma dei tasti è stata impostata.

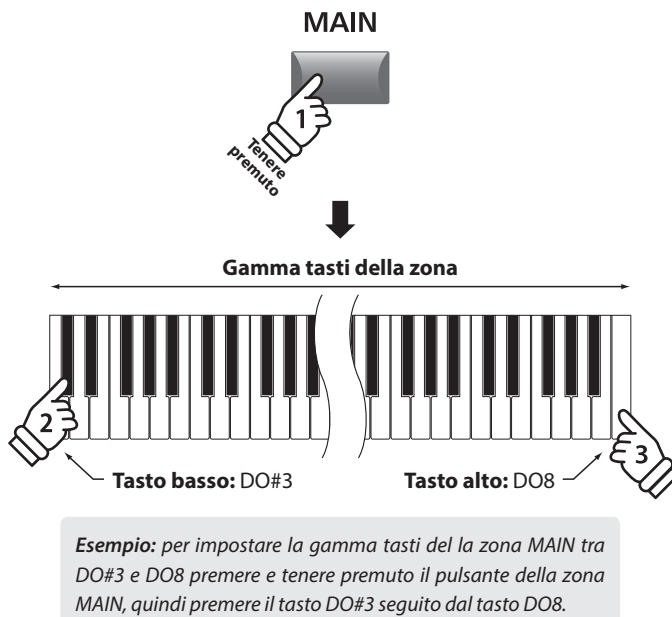

Esempio: per impostare la gamma tasti della zona MAIN tra DO#3 e DO8 premere e tenere premuto il pulsante della zona MAIN, quindi premere il tasto DO#3 seguito dal tasto DO8.

* Anche i parametri KeySetup del menu EDIT consentono di impostare la gamma dei tasti. Ulteriori informazioni sono disponibili a pag. 47.

3. Impostare la gamma dei tasti della zona SUB1

Premere e tenere premuto il pulsante SUB1, quindi premere il tasto basso desiderato, seguito dal tasto alto desiderato per la zona.

I nomi dei due tasti premuti verrà visualizzato sul display LCD, e diventerà la nuova gamma di tasti della zona SUB1.

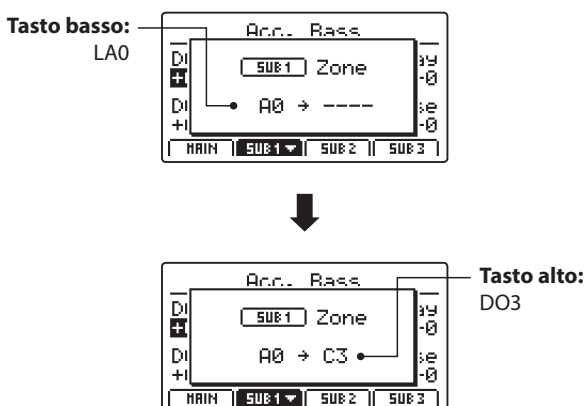

L'indicatore LED del pulsante SUB1 diventerà verde ad indicare che la gamma dei tasti è stata impostata.

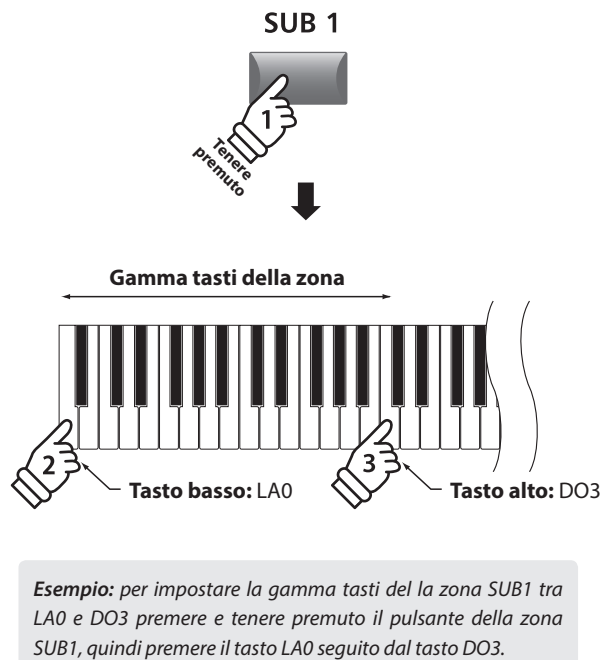

Esempio: per impostare la gamma tasti della zona SUB1 tra LA0 e DO3 premere e tenere premuto il pulsante della zona SUB1, quindi premere il tasto LA0 seguito dal tasto DO3.

* Anche i parametri KeySetup del menu EDIT consentono di impostare la gamma dei tasti. Ulteriori informazioni sono disponibili a pag. 47.

4. Suonare le gamme tasti delle zone MAIN e SUB1

Provate le nuove gamme tasti della zona suonando una scala cromatica a partire dalla nota più bassa della tastiera. Il suono di basso verrà sentito dal tasto più basso sino al tasto DO3, quello del piano verrà sentito dal tasto DO#3 sino al tasto più alto. Questa configurazione basso/piano è una combinazione popolare per suonare standard jazz.

Display LCD & Potenziometri di controllo

Nella normale modalita Play il display LCD visualizza le zone e i suoni selezionati, e i valori dei quattro potenziometri a tempo reale (A, B, C, e D).

La funzione di ogni potenziometro può essere assegnata per controllare ogni parametro del menu EDIT, consentendo di accedere da una singola videata a quelle funzioni più frequentemente utilizzate. E' inoltre possibile definire i parametri di due gruppi di potenziometri (2 x 4) per ognuna delle zone MAIN, SUB1, SUB2 e SUB3, per avere un controllo in tempo reale più esteso.

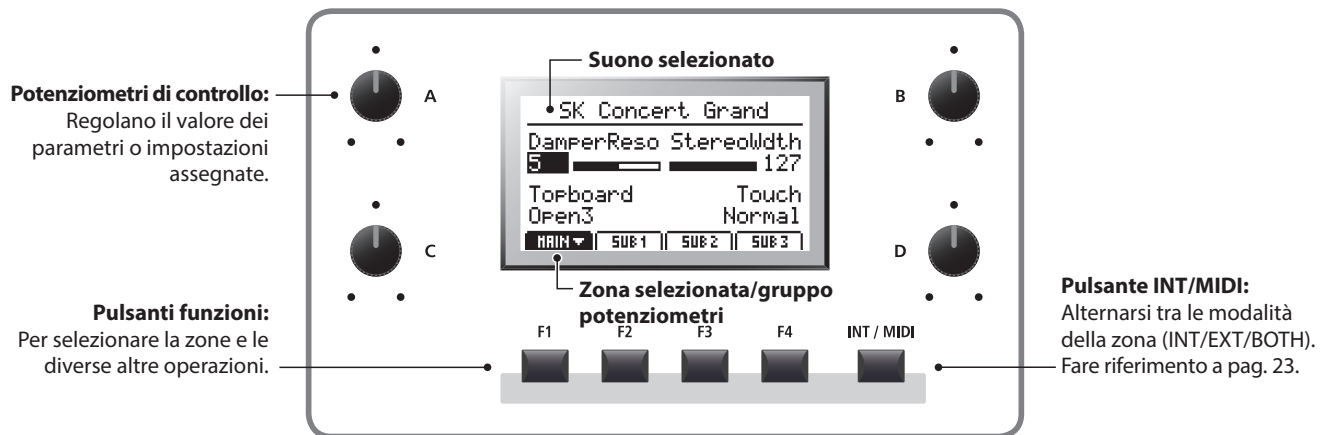

■ Selezione delle zone, potenziometri gruppi primario/secondario

Premere i pulsanti di funzione F1~F4 collocati sotto il display LCD per selezionare la zona desiderata.

La scheda in basso che rappresenta la zona si evidenzierà, e il nome del suono selezionato e del gruppo primario di parametri del potenziometro verrà visualizzato sul display LCD.

Premere lo stesso tasto funzione per scorrere tra i parametri primari e secondari del potenziometro delle zone nel display LCD.

* In menu EDIT, premere gli stessi pulsanti funzione F1~F4 per scorrere le varie pagine dei parametri.

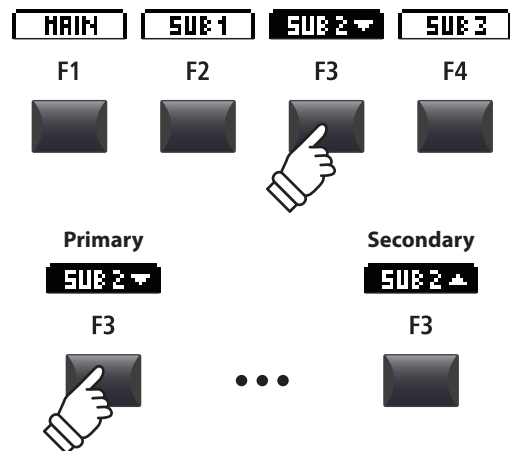

■ Variare la modalita delle zone (pulsanti INT/MIDI)

Le informazioni sulla variazione di modalita delle zone sono disponibili a pag. 23.

■ Regolazione dei parametri

Far ruotare i quattro potenziometri di controllo (A, B, C, D) collocati su entrambi i lati del display LCD per regolare i parametri dei potenziometri visualizzati.

* I parametri del menu EDIT possono essere liberamente assegnati ad ognuno dei quattro potenziometri nella pagina Knob Assign del menu EDIT (pag. 51).

E' possibile regolare i parametri anche utilizzando i pulsanti CURSOR per spostare il cursore di selezione, e i pulsanti +/YES o -/NO per diminuire o aumentare il valore del parametro selezionato.

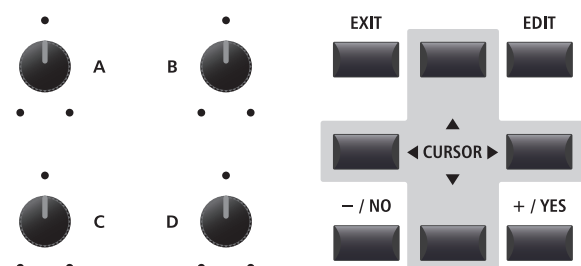

1 Riverbero

Questa funzione aggiunge riverbero al suono, simulando l'ambientazione di una stanza, palcoscenico, o sala da concerto. MP7SE dispone di 6 tipi di riverbero di qualità superiore, con attivazione/disattivazione e controlli della profondità indipendenti per ogni zona. Tipo di riverbero, pre-delay, parametri del tempo sono comuni a tutte le zone.

* Ulteriori informazioni sui parametri comuni sono disponibili a pag. 38.

Tipi di riverbero

Tipo di riverbero	Descrizione
Room	Simula l'ambientazione di una piccola sala prove.
Lounge	Simula l'ambientazione di una sala per pianoforte.
Small Hall	Simula l'ambientazione di una piccola sala da concerto.
Concert Hall	Simula l'ambientazione di una sala da concerto o teatro.
Live Hall	Simula l'ambientazione tipica dei concerti dal vivo.
Cathedral	Simula l'ambientazione di una grande cattedrale.

Attivazione o disattivazione riverbero

Premere il pulsante REVERB della zona desiderata per attivare o disattivare il riverbero per quella zona.

L'indicatore LED del pulsante REVERB della zona si accenderà o spegnerà ad indicare lo stato del riverbero in quel momento.



Variazione del tipo di riverbero e dei parametri supplementari

Premere e tenere premuto il pulsante REVERB della zona desiderata.

La pagina relativa al riverbero del menu EDIT della zona apparirà sul display LCD.

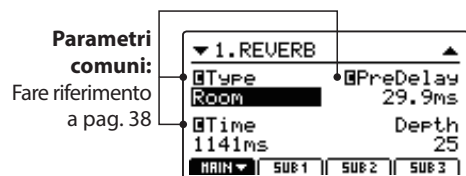

Ruotare i quattro potenziometri di controllo (A, B, C, D) per variare il tipo di riverbero e regolare i relativi parametri supplementari.

Tenere nuovamente premuto il pulsante REVERB per uscire dalla funzione.

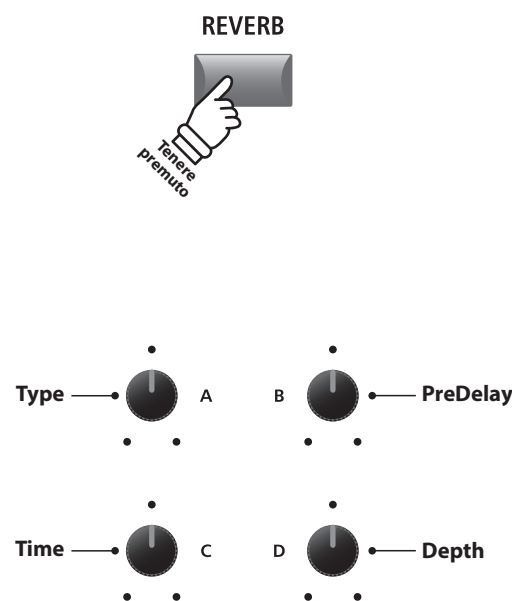

Parametri del riverbero

Potenzimetro	Parametri	Descrizione	Gamma dei valori
A	Type	Cambia il tipo di ambiente.	(vedere la tabella sopra riportata)
B	PreDelay	Regola il tempo di ritardo prima dell'applicazione del riverbero.	0 ~ 200 ms
C	Time	Regola la lunghezza/velocità di decadimento del riverbero.	300 ms ~ 10,0 s (dipende dal tipo)
D	Depth	Regola la profondità dell'ambiente (quantità di riverbero)	0 ~ 127

2 EFX

Oltre al riverbero, ad ogni zona è possibile applicare diversi altri effetti, che modificano il carattere timbrico e la sensazione del suono selezionato. MP7SE dispone di 129 tipi di EFX di alta qualità, con effetti applicati automaticamente per impostazione predefinita ad alcuni suoni per accrescere il loro realismo.

Come indicato nell'introduzione, le zone MAIN e SUB1/SUB2/SUB3 condividono la maggior parte delle stesse operazioni EFX, tuttavia ci sono alcune importanti differenze di caratteristica e capacità tra i due tipi di zona.

■ Caratteristiche EFX : zone MAIN e SUB1/SUB2/SUB3

	Zona MAIN	Zone SUB1/SUB2/SUB3
No. blocchi EFX	2 (applicati in serie, regolabili in maniera indipendente)	1 per ogni zona (regolabili in maniera indipendente)
No. effetti disponibili	129 tipi	22 tipi
Simulatore amplificatore	Si	No

■ Tipi di effetti disponibili : zone MAIN vs SUB1/SUB2/SUB3

Categoria EFX	M	S	Categoria EFX	M	S	Categoria EFX	M	S	Categoria EFX	M	S
1 Chorus	8	2	7 Delay/Rev	8	2	13 Groove	4	1	19 Enhancer+	8	-
2 Flanger	5	2	8 PitchShift	3	1	14 Misc.	2	-	20 P.Shift+	6	-
3 Phaser	6	1	9 Compressor	2	1	15 Chorus+	6	-	21 Comp+	8	-
4 Wah	6	3	10 OverDrive	3	2	16 Phaser+	6	-	22 OverDrive+	8	-
5 Tremolo	6	3	11 EQ/Filter	5	2	17 Wah+	6	-	23 Parallel	6	-
6 AutoPan	4	1	12 Rotary	5	1	18 EQ+	8	-	TOTAL	129	22

* Gli effetti '+' consistono nell'effetto base più una combinazione aggiuntiva di effetti pur utilizzando un solo modulo effetto.

* Per ulteriori informazioni sulle categorie di effetti disponibili, tipi e parametri, far riferimento a pag. 128.

■ Attivazione/disattivazione effetti

Premere il pulsante EFX della zona desiderata per attivare o disattivare gli effetti per quella zona.

L'indicatore LED del pulsante EFX della zona si accenderà o spegnerà ad indicare lo stato degli effetti in quel momento.

* I moduli EFX1 e EFX2 della zona MAIN e i moduli EFX delle zone SUB1/SUB2/SUB3 si attivano e disattivano esattamente nello stesso modo.



■ Variazione della categoria degli effetti, tipo e parametri aggiuntivi

Premere e tenere premuto il pulsante EFX della zona desiderata.

La prima pagina EFX nel menu EDIT della zona verrà visualizzata sul display LCD.

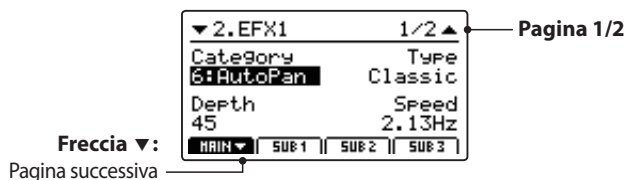

Ruotare i potenziometri di controllo (A, B, C, D) per variare la categoria e il tipo di effetto e regolare i parametri dell'effetto aggiuntivo.

* Il numero dei parametri EFX regolabili varierà a seconda del tipo. Ulteriori informazioni sono disponibili a pag. 128.

* Premere i pulsanti funzione F1~F4 (corrispondenti alla zona selezionate) per scorrere le diverse pagine dei parametri.

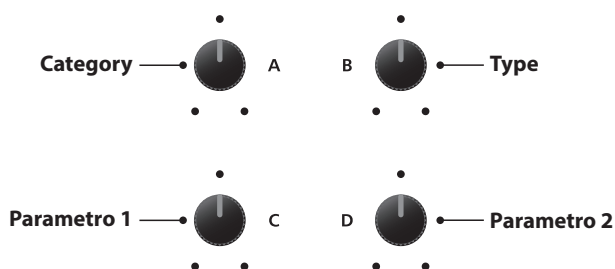

* I suddetti assegnamenti dei potenziometri cambieranno a seconda della pagina EFX visualizzata.

Premere e tenere premuto nuovamente il pulsante EFX per saltare alla prima pagina EFX del menu EDIT, e una volta ancora per uscire.

■ Parametro Eff.SW Mode (menu SYSTEM)

Il parametro Eff.SW Mode del menu SYSTEM:Utility definisce la misura in cui EFX e altre impostazioni cambiano quando si selezionano suoni. Quando questo parametro è impostato in modalità 'Fixed', è possibile copiare le stesse impostazioni EFX per moltiplicare i suoni.

* Ulteriori informazioni sul parametro Eff.SW Mode sono disponibili a pag. 106.

■ Effetti sostitutivi per le zone SUB1/SUB2/SUB3

Come in precedenza indicato, il numero totale dei tipi di effetti disponibili per la zona MAIN è di gran lunga superiore a quello delle zone SUB. Se si assegna a una delle zone SUB un suono preparato con un effetto disponibile solo per la zona MAIN, MP7SE selezionerà automaticamente l'effetto "sostitutivo" più vicino. Di fianco al tipo di parametro apparirà anche un'icona ad indicare che viene usato un effetto sostitutivo.

L'esempio sotto riportato mostra la sostituzione tra l'effetto 'Classic' AutoPan e l'effetto 'Standard' AutoPan.

* Verrà sostituito solo l'effetto EFX1. Tutti gli effetti assegnati a EFX2 saranno ignorati.

Videata EFX1 della zona MAIN

Un suono preparato sulla zona MAIN con l'applicazione dell'effetto 'Classic' AutoPan.

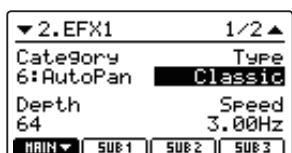

Icona sostituzione effetto

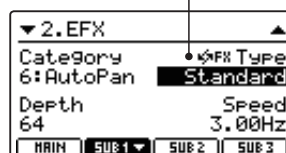

Videata EFX della zona SUB1

Lo stesso suono assegnato alla zona SUB1, l'effetto verrà automaticamente sostituito con 'Standard' AutoPan.

3 Simulatore di amplificatore (solo zona MAIN)

Il carattere timbrico di un amplificatore o altoparlante è una component importante dei suoni dei pianoforti elettrici d'epoca. La funzione Amp Simulator di MP7SE dispone di 5 tipici tipi di amplificatori e una selezione di parametri regolabili.

Tipi

Tipo Amp	Descrizione
S. Case	Un amplificatore suitcase, comunemente usato per suoni di pianoforte elettrico d'epoca.
M. Stack	Un amplificatore inglese a valvola per chitarra noto per il suo suono "crunch".
J. Combo	Un popolare amplificatore giapponese apprezzato per il suono pulito ma potente.
F. Bass	Un amplificatore a valvola per basso divenuto famoso per chitarra, armonica e altri strumenti.
L. Cabi	Un amplificatore a valvole e altoparlante inseriti in un mobile di legno, originalmente pensati per i suoni di organo drawbar, ma utilizzati anche con pianoforti elettrici per produrre un suono "scintillante".

Attivare o Disattivare il simulatore di amplificatore

Premere il pulsante AMP della zona MAIN per attivare o disattivare il simulatore di amplificatore.

L'indicatore LED del pulsante AMP si accenderà o spegnerà a seconda dello stato del momento.



Variazione tipo Amp, regolazione parametri unità e livello

Premere e tenere premuto il pulsante AMP della zona MAIN.

La prima pagina di AMP del menu EDIT verrà visualizzata sul display LCD.

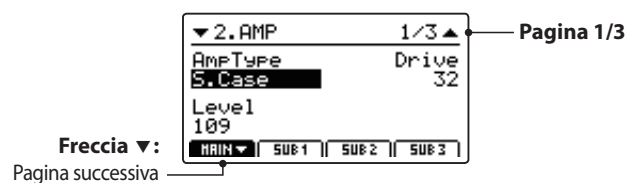

Ruotare i potenziometri di controllo (A, B, C) per variare il tipo amp e regolare i parametri unità e livello.

* Ulteriori informazioni relative ai parametri aggiuntivi di simulazione amplificatore sono disponibili a pag. 41.

* Premere i pulsanti di funzione F1 (corrispondenti alla zona MAIN) per scorrere le diverse pagine dei parametri AMP.

Premere e tenere premuto nuovamente il pulsante AMP per saltare alla prima pagina AMP nel menu EDIT, e una volta ancora per uscire.

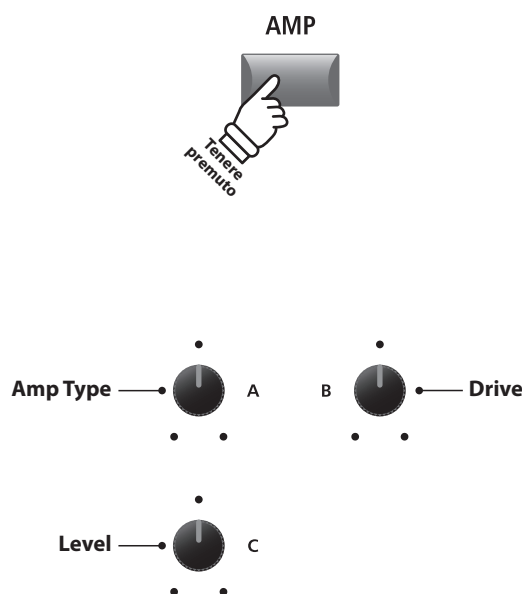

* I suddetti assegnamenti dei potenziometri varieranno a seconda della pagina AMP visualizzata.

■ Parametri del simulatore di amplificatore

Pag.	Potenzimetro	Parametri	Descrizione	Gamma valori
1	A	Amp Type	Varia il tipo di modello di amplificatore.	[vedere il prospetto sopra riportato]
	B	Drive	Regola il livello dell'unità dell'amplificatore.	0 ~ 127
	C	Level	Regola il volume generale dell'amplificatore.	0 ~ 127
2	A	Amp EQ Lo	Regola il guadagno delle frequenze basse dell'amplificatore.	-10 dB ~ +10 dB
	B	Amp EQ Mid	Regola il guadagno delle frequenze media dell'amplificatore.	-10 dB ~ +10 dB
	C	Amp EQ Hi	Regola il guadagno delle frequenze alte dell'amplificatore.	-10 dB ~ +10 dB
	D	Mid Frequency	Regola la frequenza della fascia mid-range dell'amplificatore.	200 Hz ~ 3150 Hz
3	A	Mic Type	Varia il tipo di microfono usata per l'amplificatore.	Condenser, Dynamic
	B	Mic Position	Regola la posizione del microfono usato per gli amplificatori.	OnAxis, OffAxis
	C	Ambience	Regola il rapporto di miscelazione di ulteriori microfoni ambientali.	0 ~ 127

■ Regolazione dei parametri aggiuntivi Amp Simulator

Premere e tenere premuto il pulsante AMP della zona MAIN, quindi premere il pulsante di funzione F1 (corrispondente alla zona MAIN selezionata).

La seconda pagina AMP del menu EDIT verrà visualizzata sul display LCD.

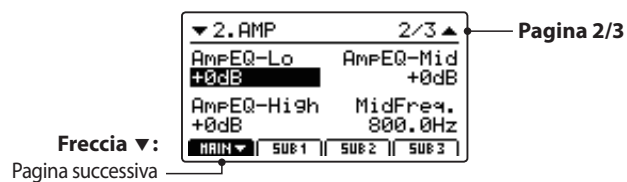

Ruotare i potenziometri di controllo (A, B, C, D) per regolare i parametri Lo, Mid, Hi, e MidFreq EQ.

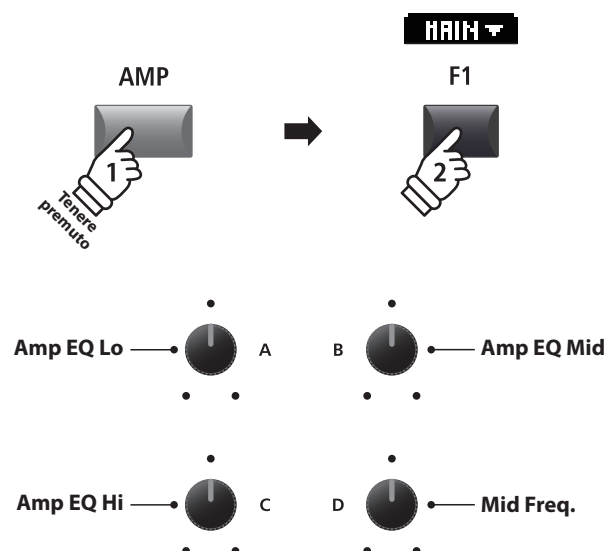

Premere nuovamente il pulsante F1.

La terza pagina AMP del menu EDIT verrà visualizzata sul display LCD.

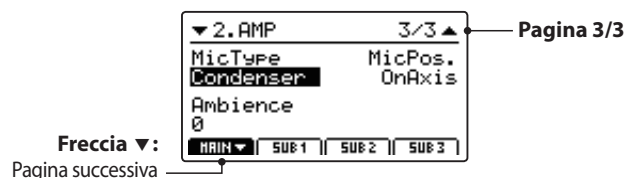

Ruotare i potenziometri di controllo (A, B, C) per variare il tipo di posizionamento del microfono del simulatore di amplificatore e regolare i parametri dell'ambiente.

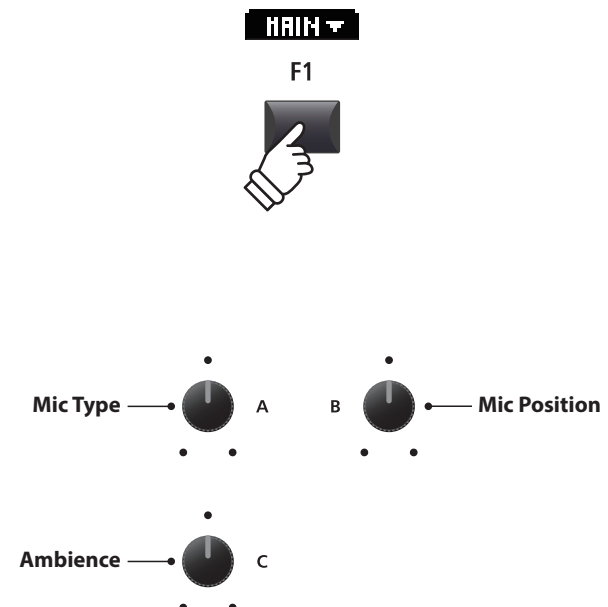

Modalità organo tonewheel

la modalità tonewheel di MP7SE è una funzione speciale che trasforma lo strumento in un organo elettromeccanico d'epoca, completo di drawbar, percussione, e controlli lento/veloce dell'altoparlante rotary. Questa modalità è disponibile solo nella zona MAIN e viene attivata selezionando la categoria di suono DRAWBAR e le sotto categorie 1, 2 e 3.

Nel momento dell'attivazione della modalità tonewheel e della selezione della relativa schermata di modifica, i faders della zona agiranno come drawbars d'organo virtuali, con i pulsanti delle zone MAIN, SUB1, SUB2, e SUB3 utilizzabili anche per variare le funzioni della percussione.

1. Attivare la modalità organo tonewheel

Dopo aver selezionato la zona MAIN:

Premere il pulsante della categoria di suono DRAWBAR, quindi premere uno dei pulsanti delle sub categorie 1,2 o 3.

Gli indicatori LED dei pulsanti premuti si accenderanno, e il suono tonewheel selezionato apparirà sul display LCD.

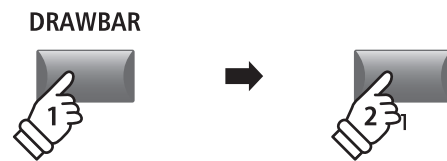

* La modalità tonewheel è selezionabile solo nella zona MAIN. Quando viene selezionata una zona SUB e i pulsanti DRAWBAR 1/2/3 sono premuti, apparirà una finestrella di promemoria e il suono rimarrà invariato.



2. Visualizzare la schermata di modifica di tonewheel

Premere il pulsante SW2.

Il corrispondente indicatore LED si accenderà e la schermata di modifica tonewheel apparirà sul display LCD.

* E' anche possibile visualizzare la schermata di modifica tonewheel selezionando la pagina Suoni del menu EDIT con la modalità tonewheel selezionata.

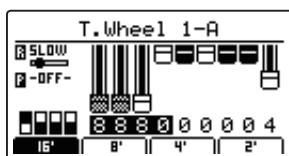
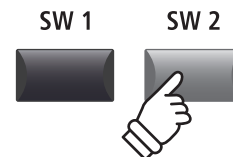

* Se la funzione assegnata al pulsante SW2 viene variata dall'impostazione di fabbrica TW Control, la schermata di modifica di tonewheel non apparirà.

* Informazioni relative alla variazione delle funzioni assegnate a SW1/SW2 sono disponibili a pag. 49.

Schermata di modifica tonewheel

Suono tonewheel selezionato:
Archiviato nei suoni DRAWBAR 1-3, A-D.

Velocità rotary:
Indica un rotary lento o veloce. Il cambiamento avviene tramite il pulsante SW1 o il pedale FSW.

Impostare la percussione:
Aggiunge un 'attacco' di percussione al suono dell'organo. La regolazione avviene con i pulsanti delle zone.

Registration drawbar:
Rappresentazione visiva della posizione del drawbar dell'organo. La regolazione avviene con i faders della zona e con i potenziometri di controllo.

Gruppo drawbar selezionato:
Indica quali drawbars verranno regolati con i faders delle zone e con i potenziometri di controllo.

* I drawbars dell'organo tonewheel possono anche essere regolati via MIDI. Ulteriori informazioni sono disponibili a pag. 44.

Regolare le registration del drawbar dell'organo

Mentre la videata di modifica del tonewheel è visualizzata sul display LCD, e lo schema del gruppo drawbar 16' è selezionato:

Usare i faders della zona per regolare la posizione dei primi quattro drawbars dell'organo.

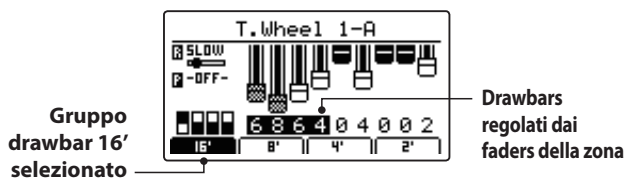

Ruotare i potenziometri di controllo (A, B, C, D) per regolare la posizione dei successivi quattro drawbars dell'organo.

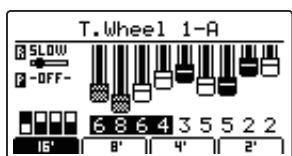

Per finire, premere i pulsanti +/YES o -/NO per regolare la posizione dell'ultimo drawbar dell'organo.

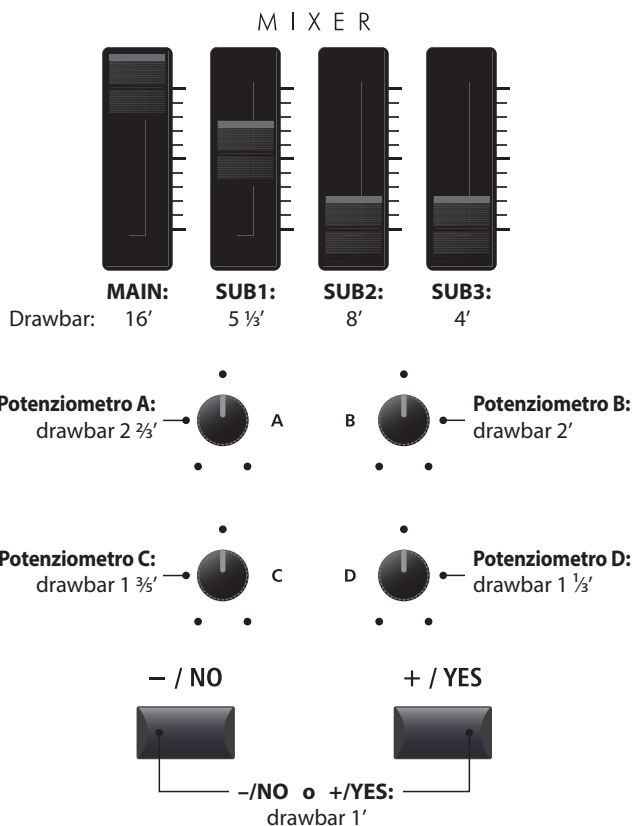
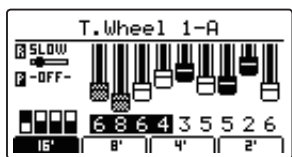

Variare il gruppo drawbar selezionato

Premere i pulsanti di funzione F1~F4 quali quattro drawbars devono essere regolati dai faders di zona.

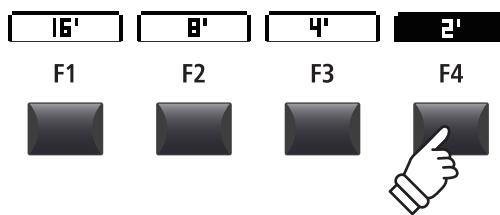
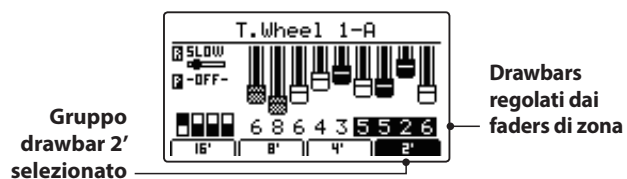

* Le assegnazioni drawbar del potenziometro di controllo e dal pulsanti -/NO e +/YES varieranno a seconda dei faders di zona selezionati.

Variare le impostazioni della percussione dell'organo e della velocità dell'effetto rotary

Mentre la schermata di modifica tonewheel è visualizzata sul display LCD:

Premere il pulsante MAIN per attivare o disattivare la percussione, e i pulsanti SUB per regolare le caratteristiche della stessa.

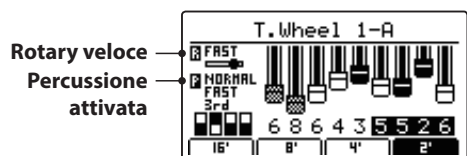

Premere il pulsante SW1 o il pedale FSW per variare la velocità dell'effetto rotary da lenta a veloce.

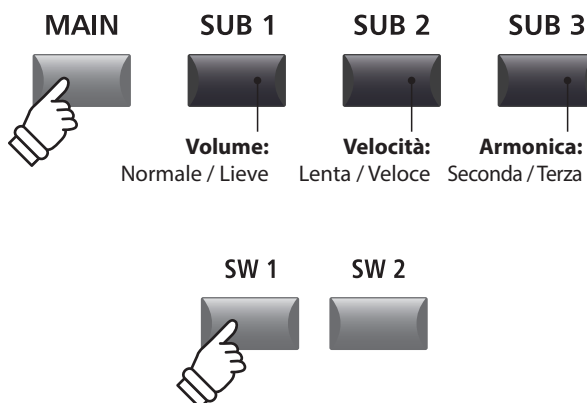

1 EQ

La funzione EQ consiste in un equalizzatore grafico a 4 bande che può essere usato per modellare il tono generale dei suoni interni di MP7SE. Due delle frequenze medie possono inoltre essere regolate come equalizzatore parametrico.

Le impostazioni dell'equalizzatore sono comuni a tutte le zone.

* Ulteriori informazioni sui parametri comuni sono disponibili a pag. 38.

■ Attivazione o Disattivazione EQ

Premere il pulsante EQ per attivare o disattivare l'equalizzatore di MP7SE.

L'indicatore LED del pulsante relativo indicherà ON o OFF a seconda dello stato del momento.



■ Parametri EQ

Pag.	Potenziometri	Parametri	Descrizione	Gamma valori
1	A	Low Gain	Regola il guadagno della banda di bassa frequenza (20 ~ 100 Hz).	-10 dB ~ +10 dB
	B	High Gain	Regola il guadagno della banda di alta frequenza (5000 ~ 20000 Hz).	-10 dB ~ +10 dB
	C	Mid1 Gain	Regola il guadagno della banda di frequenza Mid1 (200 ~ 3150 Hz).	-10 dB ~ +10 dB
	D	Mid2 Gain	Regola il guadagno della banda di frequenza Mid2 (200 ~ 3150 Hz).	-10 dB ~ +10 dB
2	A	Mid1 Q	Regola la larghezza della banda Mid1.	0,5 ~ 4,0
	B	Mid2 Q	Regola la larghezza della banda Mid2.	0,5 ~ 4,0
	C	Mid1 Freq.	Regola la frequenza della banda Mid1.	200 Hz ~ 3150 Hz
	D	Mid2 Freq.	Regola la frequenza della banda Mid2.	200 Hz ~ 3150 Hz

■ Regolazione parametri EQ

Premere e tenere premuto il pulsante EQ.

La pagina relativa al guadagno dell'EQ verrà visualizzata sul display LCD.

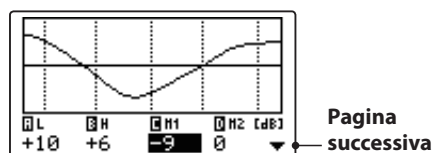

Premere i pulsanti CURSOR ◀ ▶ per selezionare i parametri EQ desiderati, quindi premere i pulsanti +/YES o -/NO per aumentare o diminuire i valori.

In alternativa, ruotare i potenziometri di controllo (A, B, C, D) per regolare i parametri EQ assegnati allo specifico potenziometro.

* I pulsanti F1~F4 possono essere anche utilizzati per selezionare il parametro EQ desiderato. Se il parametro è già selezionato, i pulsanti F1~F4 possono essere usati per alternarsi tra le pagine relative al guadagno e la frequenza dell'EQ.

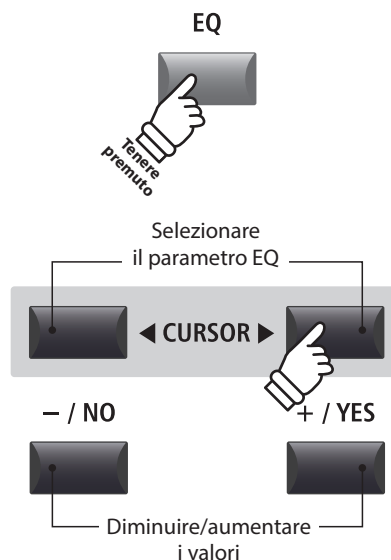

■ Regolazione parametri EQ (cont.)

Mentre è visualizzata la pagina relativa al guadagno dell'EQ:

Premere il pulsante CURSOR ▼.

La pagina relativa alla frequenza dell'EQ verrà visualizzata sul display LCD.

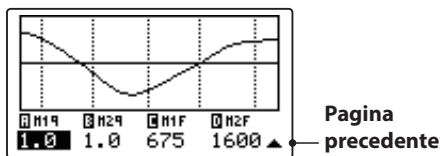

Premere i pulsanti CURSOR ◀ ▶ per selezionare il parametro EQ desiderato, quindi premere i pulsanti +/-YES o -/NO per aumentare o diminuire i valori.

In alternativa, ruotare i potenziometri di controllo (A, B, C, D) per regolare il parametro EQ assegnato allo specifico potenziometro.

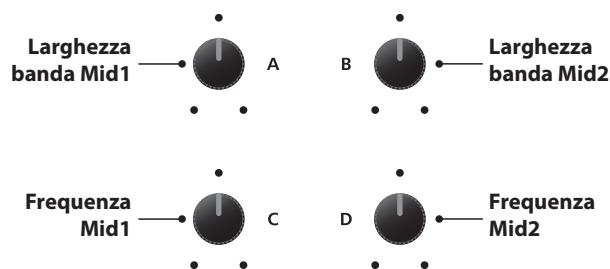
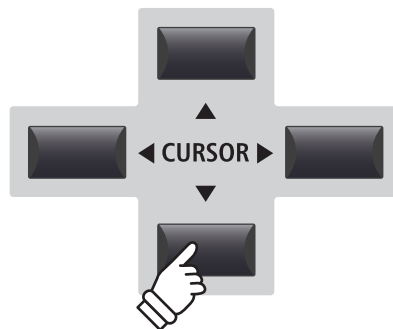

Premere il pulsante EXIT per tornare alla videata principale.



■ Scorciatoia per EQ Offset

EQ Offset è un parametro di sistema usato per compensare le rettifiche apportate da EQ. Lo scopo di EQ Offset è di consentire un "baseline" di equalizzazione da applicare indipendentemente dalla funzione EQ, e perciò indipendentemente dal SETUP selezionato. EQ Offset deve essere abilitato dal menu SYSTEM affinché questa scorciatoia possa funzionare.

* Ulteriori informazioni sulla funzione EQ Offset sono disponibili a pag. 111.

Per saltare, in ogni momento, alla videata EQ Offset:

Premere e tenere premuto il pulsante EQ, quindi premere uno dei pulsanti F1~F4.

La videata EQ Offset verrà visualizzata sul display LCD.

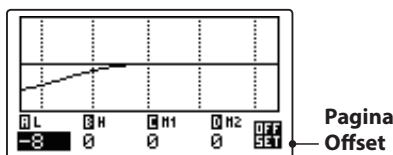

I parametri di EQ Offset sono regolabili nello stesso modo di quelli del guadagno EQ.

* I valori EQ Offset verranno aggiunti ai valori EQ regolari. I valori combinati di EQ sono limitati a ± 10 dB.

Premere il pulsante EXIT per tornare alla videata EQ.
Premere nuovamente il pulsante EXIT per tornare alla videata principale.

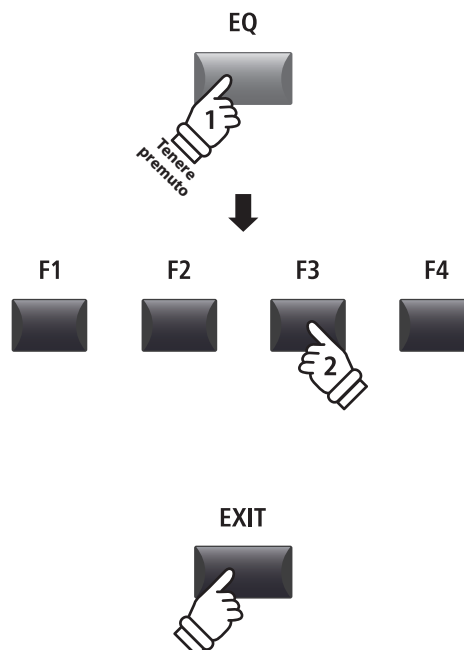

2 Trasposizione

La funzione di trasposizione consente di aumentare o diminuire in semitoni la chiave di MP7SE. Questo è particolarmente utile quando si devono accompagnare strumenti accordati in chiavi diverse, o quando un brano imparato in una chiave deve essere suonato in un'altra.

■ Impostazione del valore di trasposizione: Metodo 1

Premere e tenere premuto il pulsante TRANPOSE, quindi premere i pulsanti +/YES o -/NO per aumentare o diminuire il valore di trasposizione in semi-toni.

* Il valore di trasposizione può essere regolato in un range di -24 ~ +24.

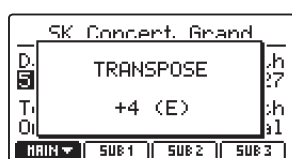

L'indicatore LED del pulsante TRANPOSE si accenderà automaticamente ad indicare che la funzione è attivata.

* Per re-impostare il valore di trasposizione su 0 (nessuna trasposizione), premere contemporaneamente i pulsanti -/NO e +/YES. L'indicatore LED del pulsante TRANPOSE si spegnerà automaticamente.

* Il valore di trasposizione verrà archiviato automaticamente nella memoria SYSTEM, mentre lo stato di attivo/disattivo della funzione non verrà archiviato.

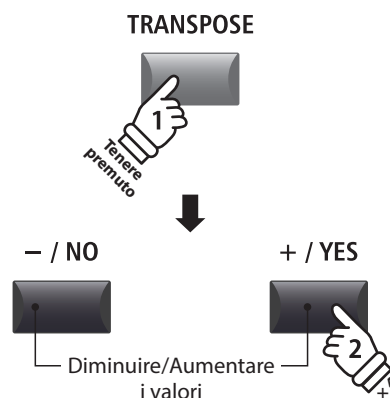

Esempio: per aumentare la chiave della tastiera di 4 semi-toni, premere e tenere premuto il pulsante TRANPOSE, quindi premere per quattro volte il pulsante +/YES.

■ Impostazione del valore di trasposizione: Metodo 2

Tenere premuto il pulsante TRANPOSE, quindi premere un tasto tasto a destra o a sinistra del DO centrale.

Il tasto premuto corrisponderà alla nuova chiave di trasposizione.

* Il valore di trasposizione può essere regolato in un range di -24 ~ +24.

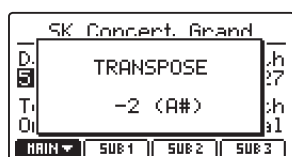

L'indicatore LED del pulsante TRANPOSE si accenderà automaticamente ad indicare che la funzione è attivata.

* Per re-impostare il valore di trasposizione su 0 (nessuna trasposizione), premere contemporaneamente i pulsanti -/NO e +/YES. L'indicatore LED del pulsante TRANPOSE si spegnerà automaticamente.

* I valori di trasposizione verranno archiviati automaticamente nella memoria SYSTEM mentre lo stato di attivo/disattivo della funzione non verrà archiviato.

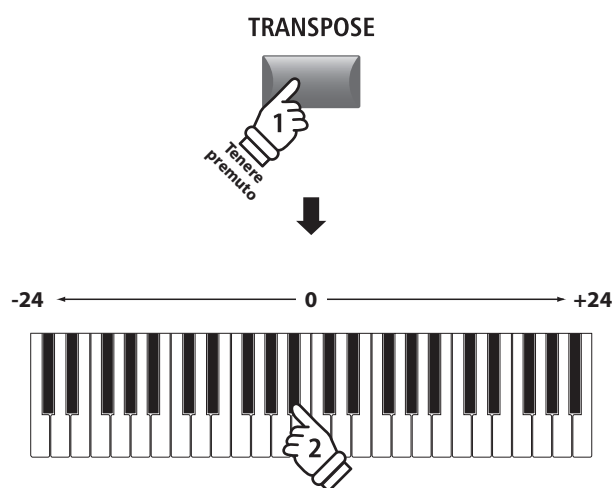

Esempio: Per diminuire la chiave della tastiera di 2 semi-toni, premere e tenere premuto il pulsante TRANPOSE, quindi premere il tasto S^b più vicino al DO centrale.

■ Attivazione o Disattivazione della funzione trasposizione

Premere il pulsante TRANSPOSE per attivare o disattivare la funzione.

L'indicatore LED del pulsante TRANSPOSE si accenderà o spegnerà ad indicare lo stato della funzione in quel momento.

* L'impostazione della trasposizione rimarrà in memoria anche dopo che la funzione è disattivata, permettendo veloci regolazioni della tonalità della tastiera.



■ Controllare le impostazioni della trasposizione

Tenere premuto il pulsante TRANSPOSE.

Sul display LCD apparirà una finestrella con l'attuale impostazione di trasposizione.

* Il valore di default 0, indica che non vi è alcuna trasposizione.

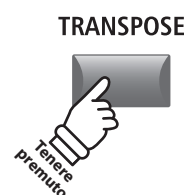
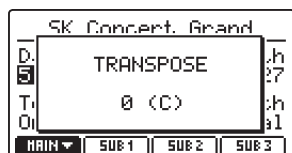

3 Local Off

La funzione Local Off consente di disabilitare la connessione tra la tastiera di MP7SE e il generatore sonoro. Ciò può essere utile quando si usa MP7SE per controllare un dispositivo MIDI esterno, senza che la tastiera inneschi i suoni interni dello strumento.

■ Fuzione Local

LED pulsante LOCAL OFF	Descrizione
OFF (default)	MP7SE trasmetterà informazioni ai dispositivi MIDI esteri, e suonerà i suoni interni.
ON	MP7SE trasmetterà solo informazioni ai dispositivi MIDI esterni senza suonare i suoni interni.

■ Attivare o disattivare la funzione Local

Premere il pulsante LOCAL OFF.

L'indicatore LED di tale pulsante si accenderà o spegnerà ad indicare lo stato della funzione Local in quel momento.

Una finestrella con lo stato di Local apparirà per un tempo limitato sul display LCD.

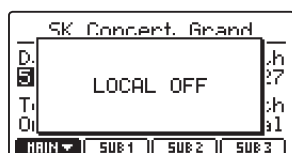



Panorama sul menu EDIT (modalità INT)

Il menu EDIT contiene vari parametri che possono essere usati per regolare, in modalità INT, le zone MAIN e SUB di MP7SE. I parametri sono raggruppati in categorie, per consentire un controllo stretto dello strumento con la semplice pressione di pochi pulsanti.













* Il menu EDIT può essere usato anche per regolare, in modalità EXT, i parametri delle zone. Ulteriori informazioni sono disponibili a pag. 54.

Questo insieme di parametri, unitamente ad altre impostazioni regolabili, può essere archiviato come memoria SETUP (pag. 65). MP7SE offre 256 memorie setup personalizzabili.

I parametri comuni (icona)

Se non specificato, le impostazioni dei parametri delle zone MAIN, SUB1, SUB2, e SUB3 sono indipendenti per ogni zona. Tuttavia, i parametri contrassegnati con un'icona  sono comuni per tutte e quattro le zone. Ad esempio, la variazione del parametro del  Reverb Type della zona MAIN andrà automaticamente a cambiare il parametro del  Reverb Type delle zone SUB1, SUB2 e SUB3.

Modalità INT: parametri della zona

Nr.	Categoria	Parametri
1	REVERB	 Type,  Pre Delay,  Time, Depth
2	EFX	Category, Type, Parameters (prm1~prm10, depending on EFX type)
	AMP	Amp Type, Drive, Level, Amp EQ Lo, Amp EQ Mid, Amp EQ Hi, Mid Freq., Mic Type, Mic Position, Ambience
3	Sound	 Master Volume, Panpot, Filter Cut-off, Filter Resonance, DCA Attack Time, DCA Decay Time, DCA Sustain Level, DCA Release Time, DCF Attack Time, DCF Attack Level, DCF Decay Time, DCF Sustain Level, DCF Release Time, DCF Touch Depth, DCA Touch Depth, Vibrate Depth, Vibrate Rate, Vibrate Delay, Octave Layer Switch, Octave Layer Level, Octave Layer Range, Octave Layer Detune, Portamento, Porta. Time, Porta. Mode TONEWHEEL: Drawbar Position, Percussion, Perc. Level, Perc. Decay, Perc. Harmonic,  Ext. Control
4	Tuning	Fine Tune, Stretch Tuning, Temperament, Key of Temperament
5	Key Setup	Touch Curve, Dynamics, Trigger Mode, Minimum Touch, Octave Shift, Zone Transpose, Key Scaling Damping, Key Scaling Key, Key Range Zone Lo, Key Range Zone Hi, Velocity Switch, Velocity Switch Value, Solo, Solo Mode, Key Volume
6	Controllers	Damper Pedal,  Damper Pedal Assign, Damper Pedal Mode, Pitch Bend, P. Bend Range, Soft Pedal Depth, Modulation Wheel, Modulation Wheel Assign, Modulation Depth Range, SW1 Button,  SW1 Button Assign, SW2 Button,  SW2 Button Assign, Footswitch Pedal,  Footswitch Pedal Assign, Expression Pedal,  Expression Pedal Assign, Right Pedal,  Right Pedal Assign, Center Pedal,  Center Pedal Assign, Left Pedal,  Left Pedal Assign
7	Knob Assign	Knob A Assign, Knob B Assign, Knob C Assign, Knob D Assign, Knob2 A Assign, Knob2 B Assign, Knob2 C Assign, Knob2 D Assign
8	Virtual Technician	PIANO: Voicing, String Resonance, Undamped Resonance, Damper Resonance, Key-off Effect, Damper Noise, Hammer Delay, Fall-back Noise, Topboard, Stereo Width
		E.PIANO/HARPSI/BASS: Key-off Noise, Key-off Delay
		DRAWBAR: Key Click Level, Wheel Noise Level

Accesso al menu EDIT

Quando la zona è in modalità INT:

Premere il pulsante EDIT.

L'indicatore LED del pulsante EDIT si accenderà, e sul display LCD apparirà il menu EDIT della zona selezionata.

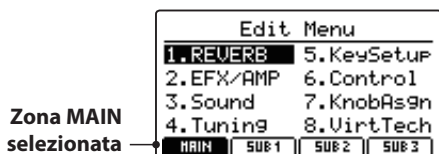

* Per variare la zona selezionata premere i pulsanti di funzione F1~F4.

■ Selezione della categoria dei parametri

Dopo essere entrati nel menu EDIT:

Premere i pulsanti CURSOR per selezionare la categoria desiderata, quindi premere il pulsante +/YES per entrare nella stessa.

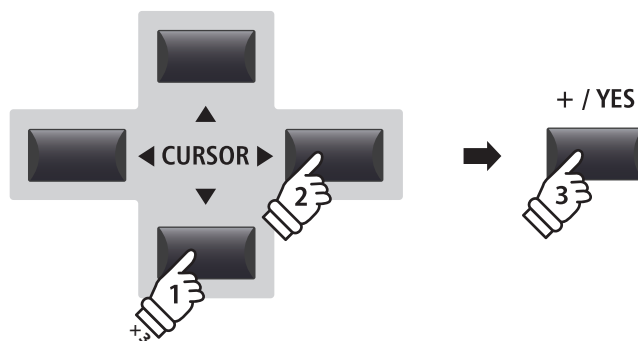
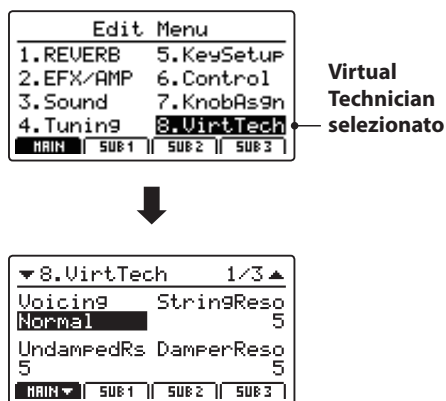

Esempio: Per entrare nella categoria Virtual Technician, premere tre volte il pulsante CURSOR ▼ e una volta il pulsante CURSOR ►, quindi premere il pulsante +/YES.

■ Regolazione dei parametri

Dopo aver selezionato la categoria dei parametri:

Ruotare i quattro potenziometri di controllo (A, B, C, D) per regolare i parametri assegnati a quello specifico potenziometro.

E' anche possibile regolare i parametri utilizzando i pulsanti CURSOR per muovere il cursore di selezione e i pulsanti +/YES o -/NO per aumentare o diminuire il valore del parametro selezionato.

Premere il pulsante EXIT per uscire dalla categoria dei parametri o per tornare alla videata Play Mode.

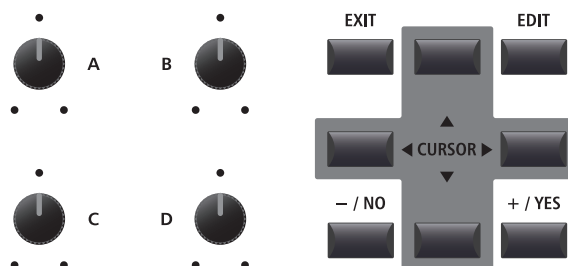

⚠ Le regolazioni dei parametri del suono selezionato andranno perse quando si selezionerà un altro suono.
 * Per archiviare il suono una volta regolato, usare il pulsante STORE (pag. 64).

■ Funzione Quick Compare

La funzione confronto rapido permette di confrontare "al volo" ogni suono regolato con quello precedentemente archiviato (es. preset).

Mentre si è in modalità EDIT:

Premere il pulsante di variazione del suono regolato.

Il LED del pulsante di variazione inizierà a lampeggiare, e la tastiera suonerà il suono precedentemente archiviato.

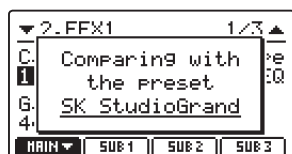

Esempio: per confrontare il suono SK Studio Grand regolato con la versione precedentemente archiviata, premere il pulsante di variazione suono 'B'.

Premere nuovamente il pulsante di variazione.

Il relativo LED non lampeggerà più, accendendosi, e la tastiera tornerà a riprodurre il suono regolato.

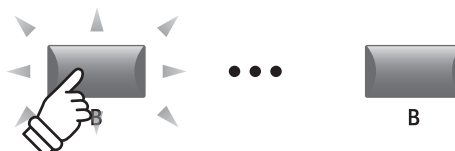

Parametri menu EDIT (modalità INT)

1 Reverb

1. Type

6 TIPI

Questo parametro seleziona il tipo di riverbero.

- * Per ulteriori informazioni consultare pag. 27.
- * Questo parametro è comune a tutte e quattro le zone.
- * E' possibile archiviare questo parametro solo in SETUP ma non in SOUND.

2. Pre Delay

VALORE : 0 ~ 200 MS

Questo parametro regola il ritardo prima dell'inizio del riverbero.

- * Per ulteriori informazioni consultare pag. 27
- * Questo parametro è comune a tutte e quattro le zone.
- * E' possibile archiviare questo parametro solo in SETUP ma non in SOUND.

3. Time

VALORE : 300 MS ~ 10,0 s

Questo parametro regola la durata del riverbero.

- * Per ulteriori informazioni consultare pag. 27.
- * Questo parametro è comune a tutte e quattro le zone.
- * E' possibile archiviare questo parametro solo in SETUP ma non in SOUND.

4. Depth

VALORE : 0 ~ 127

Questo parametro regola la profondità del riverbero.

- * Per ulteriori informazioni consultare pag. 27.

2.1 EFX

1. Category

MAIN ZONE : 23 CATEGORIE
SUB ZONE : 13 CATEGORIE

Questo parametro seleziona la categoria di effetti.

- * Ulteriori informazioni sugli effetti sono disponibili a pag. 28.
- * La zona MAIN elenca due pagine per EFX1 e EFX2.

2. Type

MAIN ZONE : 129 TIPI
SUB ZONE : 22 TIPI

Questo parametro seleziona il tipo di effetto.

- * Per ulteriori informazioni consultare pag. 28.
- * La zona MAIN elenca due pagine per EFX1 e EFX2.

3. Parameters

N/A

Questi parametri variano a seconda dell'EFX selezionato e sono utilizzati per regolare il mixing del suono completo dell'effetto (wet) e bypassato (dry), la profondità, la velocità, la retroazione acustica, ecc.

- * Per ulteriori informazioni consultare pag. 28.

2.2 Amp Simulator (zona MAIN)

1. Amp Type

5 TIPI

Questo parametro seleziona il tipo di amplificatore simulato.

* Ulteriori informazioni sui modelli di simulatori di amplificatori sono disponibili a pag. 30.

3. Level

VALORE : 0 ~ 127

Questo parametro regola il volume dell'amplificatore simulato.

* Ulteriori informazioni sui simulatori di amplificatori sono disponibili a pag. 30.

4. Amp EQ Lo

VALORE : -10 dB ~ +10 dB

Questo parametro regola il livello delle basse frequenze dell'amplificatore simulato.

* Questo parametro funziona indipendentemente dall'EQ globale.

* Ulteriori informazioni sui simulatori di amplificatori sono disponibili a pag. 31.

6. Amp EQ Hi

VALORE : -10 dB ~ +10 dB

Questo parametro regola le alte frequenze dell'amplificatore simulato.

* Ulteriori informazioni sui simulatori di amplificatori sono disponibili a pag. 31.

* Questo parametro funziona indipendentemente dall'EQ globale.

8. Mic Type

CONDENSER, DYNAMIC

Questo parametro seleziona il tipo di microfono usato per l'amplificatore simulato.

Tipo Mic	Descrizione
Condenser	Un microfono con una risposta in frequenza molto ampia che si trova generalmente negli studi.
Dynamic	Un microfono con una risposta in frequenza più limitata utilizzato generalmente nei concerti dal vivo.

* Ulteriori informazioni sui simulatori di amplificatori sono disponibili a pag. 31.

10. Ambience

VALORE : 0 ~ 127

Questo parametro regola il livello (mix ratio) di un ulteriore set di microfoni stereo, posizionati lontano dall'amplificatore simulato al fine di catturare i suoni ambientali all'interno di una stanza

* Ulteriori informazioni sui simulatori di amplificatori sono disponibili a pag. 31.

2. Drive

VALORE : 0 ~ 127

Questo parametro regola il valore overdrive prodotto dall'amplificatore simulato.

* Ulteriori informazioni sui simulatori di amplificatori sono disponibili a pag. 30.

5. Amp EQ Mid

VALORE : -10 dB ~ +10 dB

Questo parametro regola il livello delle frequenze media dell'amplificatore simulato.

* Questo parametro funziona indipendentemente dall'EQ globale.

* Ulteriori informazioni sui simulatori di amplificatori sono disponibili a pag. 31.

7. Mid Frequency

VALORE : 200 Hz ~ 3150 Hz

Questo parametro regolato regola la banda della frequenza media dell'amplificatore simulato, livellato dal parametro Amp EQ.

* Ulteriori informazioni sui simulatori di amplificatori sono disponibili a pag. 31.

* Questo parametro funziona indipendentemente dall'EQ globale.

9. Mic Position

ON AXIS, OFF AXIS

Questo parametro seleziona la posizione del microfono usato per l'amplificatore simulato.

Posizione Mic	Descrizione
On Axis	Il microfono è posizionato al centro del diffusore e produce un suono diretto e aggressive con una forte gamma alta/media.
Off Axis	Il microfono è posto a lato del diffusore e produce un suono più morbido e d'ambiente

* Ulteriori informazioni sui simulatori di amplificatori sono disponibili a pag. 31.

3 Sound

1. Master Volume

VALORE : 0 ~ 127

Questo parametro regola il volume SETUP totale, per consentire il bilanciamento del volume di vari SETUP.

* Questo parametro è comune a tutte e quattro le zone.

* E' possibile archiviare questo parametro solo in SETUP ma non in SOUND.

3. Filter Cut-off

VALORE : -64 ~ +63

Questo parametro regola la frequenza di taglio. Più alto è il livello di taglio maggiore è la brillantezza del suono, con un livello basso si ottiene un suono più opaco.

5. DCA Attack Time

VALORE : -64 ~ +63

Questo parametro regola la lunghezza dell'attacco. Il valore più alto aumenta il tempo dell'attacco, rendendolo più lungo e più lento.

7. DCA Sustain Level

VALORE : -64 ~ +63

Questo parametro regola il livello di volume del sostenuto percepito mentre viene trattenuto il tasto del suono selezionato.

9. DCF Attack Time

VALORE : -64 ~ +63

Questo parametro regola la lunghezza d'attacco del filtro. I valori più alti aumentano il tempo d'attacco che risulta, per il filtro, più lungo e più lento.

11. DCF Decay Time

VALORE : -64 ~ +63

Questo parametro regola la lunghezza del decadimento per il filtro dal livello massimo al livello di sostenuto.

13. DCF Release Time

VALORE : -64 ~ +63

Questo parametro regola il tempo di dissolvenza richiesto dal filtro dopo che i tasti sono stati rilasciati.

15. DCA Touch Depth

VALORE : -64 ~ +63

Questo parametro regola la velocità che influisce sull'ampiezza dell'inviluppo del filtro.

2. Panpot

VALORE : L64 ~ R63

Questo parametro regola la posizione sinistra/destra del suono selezionato all'interno del campo stereo.

4. Filter Resonance

VALORE : -64 ~ +63

Questo parametro regola il livello dell'ipertono armonico intorno alla frequenza di taglio del suono selezionato.

6. DCA Decay Time

VALORE : -64 ~ +63

Questo parametro regola la lunghezza del decadimento dal livello massimo al livello di sostenuto.

8. DCA Release Time

VALORE : -64 ~ +63

Questo parametro regola il tempo di dissolvenza del suono dopo il rilascio del tasto relativo.

10. DCF Attack Level

VALORE : -64 ~ +63

Questo parametro regola il livello d'attacco del filtro.

12. DCF Sustain Level

VALORE : -64 ~ +63

Questo parametro regola il livello del sustain del filtro quando il tasto è tenuto premuto per il suono selezionato.

14. DCF Touch Depth

VALORE : -64 ~ +63

Questo parametro regola la velocità che influisce sulla profondità dell'inviluppo del filtro.

* Quando la modalità organo tonewheel è selezionata, i parametri dei suoni indicati in questa pagina non saranno disponibili, fatta eccezione per il volume.

■ Parametri DCA

I parametri DCA (Amplificatore controllato digitalmente), vengono utilizzati per regolare nel tempo il livello di un suono utilizzando un involucro. Il seguente diagramma indica i parametri DCA di MP7SE.

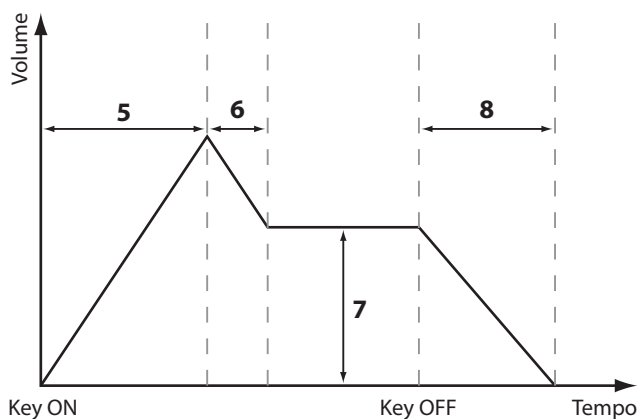

16. Vibrate Depth

VALORE : -64 ~ +63

Questo parametro regola la profondità della vibrazione applicata al suono selezionato.

18. Vibrate Delay

VALORE : -64 ~ +63

Questo parametro regola il tempo di ritardo prima dell'inizio della vibrazione.

19. Octave Layer Switch

OFF, ON

Questo parametro attiva o disattiva la funzione di sovrapposizione di ottava.

21. Octave Layer Range

VALORE : -2 ~ +2

Questo parametro imposta il valore di trasposizione dell'ottava per la sovrapposizione.

23. Portamento

OFF, ON

Questo parametro attiva o disattiva il portamento.

Il portamento descrive l'effetto di innalzamento e abbassamento progressivo e costante dell'altezza di un suono da una nota ad un'altra.

25. Portamento Mode

RATE, EQUAL

Questo parametro varia la modalità portamento.

Modalità Portamento	Descrizione
Rate	Il tempo necessario per il portamento sarà variabile. La distanza tra le note influirà sul tempo del portamento.
Equal	Il tempo necessario per il portamento sarà costante. La distanza tra le note non influirà sul tempo del portamento.

■ Parametri DCF

I parametri DCF (Filtro controllato digitalmente) sono usati per regolare nel tempo un filtro low-pass applicato ad un suono. Il seguente diagramma indica i parametri DCF di MP7SE.

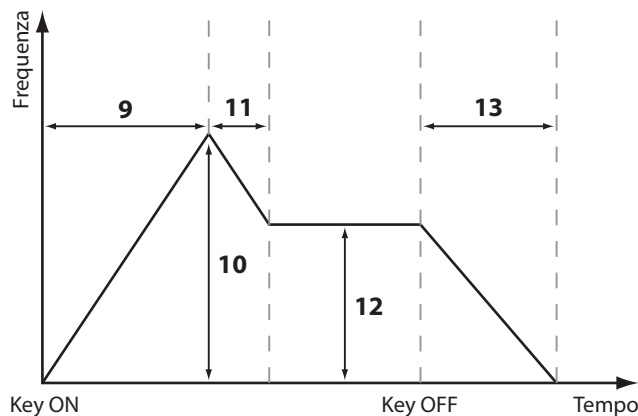

17. Vibrate Rate

VALORE : -64 ~ +63

Questo parametro regola la velocità della vibrazione applicata al suono selezionato.

20. Octave Layer Level

VALORE : 0 ~ 127

Questo parametro regola il livello di volume della sovrapposizione di ottava.

22. Octave Layer Detune

VALORE : -64 ~ +63

Questo parametro regola l'accordatura della sovrapposizione di ottava.

24. Portamento Time

VALORE : 0 ~ 127

Questo parametro regola il tempo necessario per il portamento (cioè la velocità di 'glissato' tra le note).

3 Sound (zona MAIN, modalità TONEWHEEL)

1. External Control OFF, MIDI CC# MIDI CH

Questo parametro determina se è possibile o meno regolare i drawbars dell'organo tonewheel mediante dispositivi MIDI esterni. Se l'impostazione è CC# o MIDI Ch, apparirà un'ulteriore pagina di parametri che consentirà di assegnare CC# o i canali MIDI ad ogni drawbar.

* Questo è un parametro di sistema e perciò memorizzato automaticamente. Ulteriori informazioni sui parametri di sistema sono disponibili a pag. 106.

2. MIDI CC# VALORE : CC#0 ~ CC#119

Questo parametro imposta il CC# utilizzato per la regolazione dei drawbars dell'organo tonewheel quando MIDI Control è impostato su MIDI Ch.

* Questo è un parametro di sistema e perciò memorizzato automaticamente. Ulteriori informazioni sui parametri di sistema sono disponibili a pag. 106.

■ MIDI CC# Drawbar Assign VALORE : CC#0 ~ CC#119

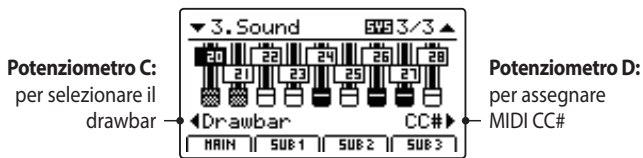

Ruotare il potenziometro di controllo C per selezionare il drawbar, e il potenziometro di controllo D per assegnare il MIDI CC#.

■ MIDI Ch Drawbar Assign VALORE : 01CH ~ 16CH

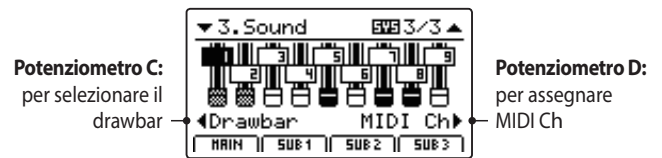

Ruotare il potenziometro di controllo C per selezionare il drawbar, e il potenziometro di controllo D per assegnare il canale MIDI.

4 Tuning

1. Fine Tune

VALORE : -64 ~ +63

Questo parametro regola l'accordatura del suono selezionato per valori inferiori a un semi-ono.

3. Temperament

7 TIPI + 2 USER

Questo parametro seleziona il sistema di accordatura del suono selezionato.

* Ulteriori informazioni sulla creazione di temperamenti personalizzati sono disponibili nella spiegazione Edit personalizzato nel capitolo menu SYSTEM (pag. 113).

2. Stretch Tuning

9 TIPI + 5 USER

Questo parametro seleziona il lavoro di estensione dell'accordatura.

L'intonazione di un pianoforte non segue regole matematiche ma ha delle variazioni alle estremità della tastiera per compensare i comportamenti dell'orecchio umano.

* Ulteriori informazioni sulla creazione di estensione dell'accordatura personalizzata sono disponibili nella spiegazione Edit personalizzato nel capitolo menu SYSTEM (pag. 115).

4. Key of Temperament

GAMMA : DO ~ SI

Questo temperamento seleziona la chiave del temperamento. Utilizzare questa impostazione con un temperamento diverso da Equal Temperament, per specificare la scala di tonalità del brano.

* Questo parametro influenzerà solo il bilanciamento del sistema di accordatura mentre l'intonazione rimarrà invariata.

* Quando la modalità organo tonewheel è selezionato i parametri di accordatura indicati in queste pagine non saranno disponibili, fatta eccezione per l'accordatura fine.

Temperamenti

Temperamenti	Descrizione
Equal Temperament (Equal)	Questo è il metodo più popolare di intonazione che divide la scala in dodici semitoni identici. Ciò produce lo stesso intervallo di accordo in tutti i dodici semitoni e ha il vantaggio di una modulazione senza limiti delle note. Comunque la tonalità di ogni chiave diventa meno caratteristica e nessun accordo è in pura consonanza.
Pure Temperament (Pure Maj./Pure Min.)	È una curva che elimina la dissonanza per le terze e le quinte, molto usata nella musica corale per la sua perfetta armonia. Selezionare "Pure Maj" per suonare in tonalità maggiore e "Pure Min" per suonare in tonalità minore.
Pythagorean Temperament (Pythagorean)	Utilizza rapporti matematici per eliminare le dissonanze per le quinte. È molto limitata nell'uso degli accordi, ma produce linee melodiche molto caratteristiche.
Meantone Temperament (Meantone)	Studiato per eliminare le dissonanze per le terze, utilizza un'intonazione particolare tra tonalità maggiore e minore nel mezzo tono. Produce accordi molto musicali migliori di quelli della scala temperata.
Werkmeister III Temperament (Werkmeis) Kirnberger III Temperament (Kirnberg)	Due scale che si situano tra quella Meantone e quella Pythagorean. Per pezzi musicali con pochi accidenti, queste scale producono accordi molto musicali ma se gli accidenti aumentano, le melodie risultano più vicine all'uso della scala pitagorica. Sono utilizzate soprattutto nella musica barocca.
User Temperament (Sys.User1/2)	È possibile creare una scala microtonale personalizzata programmando l'intonazione di ogni singolo semi-ono.

* Ulteriori informazioni sulla creazione dei temperamenti personalizzati sono disponibili nella spiegazione Edit personalizzato nel capitolo menu SYSTEM (pag. 113).

5 Key Setup

1. Touch Curve

6 TIPI + 5 USER

Questo parametro seleziona la curva di risposta al tocco della tastiera per il suono selezionato.

* Le informazioni sulla creazione delle curve di tocco personalizzate sono disponibili nella spiegazione Edit personalizzato nel capitolo menu SYSTEM (pag. 112).

* Quando la modalità organo tonewheel è selezionato questo parametro non sarà disponibile.

2. Dynamics

VALORE : OFF, 1 ~ 10

Questo parametro regola la risposta della tastiera (compressione della velocity) per il suono selezionato, indipendentemente dalla curva di tocco.

Quando il valore è 10 (default), la risposta della tastiera è normale. Diminuendo il valore, la risposta della tastiera diventa gradualmente meno dinamica, e quando è impostato su OFF la stessa è completamente piana (cioè risposta al tocco fissa).

Tipi di curva di tocco

Curva di tocco	Nr.	Descrizione
Light +	1	Richiede meno forza per ottenere una nota forte. * Questa curva di tocco è destinata a pianisti dal tocco estremamente delicato.
Light	2	Viene prodotto un volume maggiore anche con un tocco leggero. * Questa curva di tocco è destinata a pianisti che stanno ancora sviluppando forza nelle dita.
Normal	3	Riproduce la sensibilità di tocco standard di un pianoforte acustico.
Heavy	4	Richiede un tocco più pesante per produrre un volume alto. * Questa curva di tocco è destinata a pianisti con maggior forza nelle dita.
Heavy +	5	Richiede una considerevole forza per raggiungere un volume alto.
Off (constant)	6	Viene prodotto un volume costante indipendentemente dalla forza con cui si premono i tasti. * Questa curva di tocco è indicata per suoni di strumenti con una gamma dinamica fissa (es, clavicembalo).
User* (User 1~User 5)	-	Curva di tocco personalizzabile e adattabile al proprio stile.

* Le informazioni sulla creazione di curve di tocco personalizzate, sono disponibili nella spiegazione Edit personalizzato nel capitolo menu SYSTEM (pag. 112).

Grafico della curva di tocco

L'illustrazione seguente offre una rappresentazione visiva delle diverse impostazioni di curva di tocco.



Grafico delle dinamiche

La seguente illustrazione offre una rappresentazione visiva dei parametri delle dinamiche.

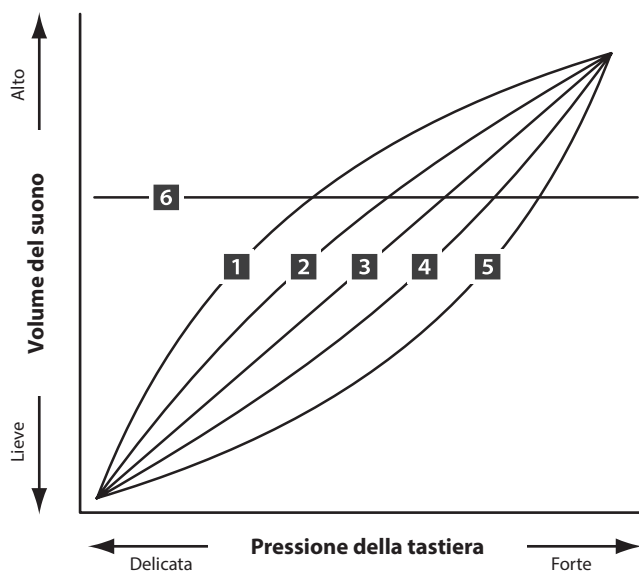
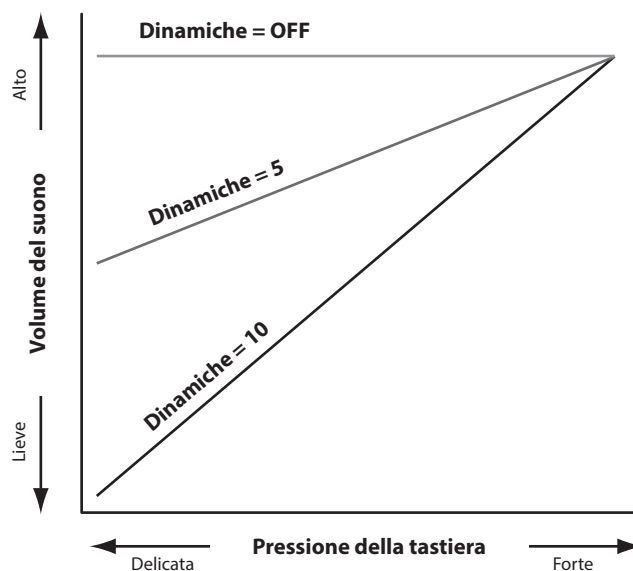

3. Trigger Mode

NORMAL, FAST

Questo parametro seleziona il punto di innesco della tastiera.

Un punto di innesco veloce/più alto può essere utile quando si suonano suoni tradizionalmente suonati su tastiere non pesate quali organo o sintetizzatore.

Modalità Trigger	Descrizione
Normal	Il punto di innesco della tastiera è normale.
Fast	Il punto di innesco della tastiera è prima di normale.

* Quando si seleziona la modalità Fast, tutta la funzionalità di risposta al tocco viene disattivata e un asterisco viene mostrato dietro i relativi parametri Touch Curve, Dynamics, Min.Touch e VeloSW.

* Questo parametro viene visualizzato solo per la zona MAIN, ma la selezione della modalità Fast influisce su tutte le zone.

7. Key Scaling Damping

ON, OFF

Questo parametro determina se è possibile applicare, oltre uno specifico range, una riduzione di velocity a un suono.

Questo parametro può essere utile quando si sovrappone un suono di pianoforte ad uno di strumenti ad arco, al fine di ridurre il livello di quest'ultimo nella serie di tasti più alta.

9. Key Range Zone Lo

GAMMA : LA0 ~ DO8

Questo parametro definisce il tasto più basso della zona selezionata.

* Ulteriori informazioni sulla regolazione della gamma tasti della zona sono disponibili a pag. 24.

* E' possibile archiviare questo parametro solo in SETUP ma non in SOUND.

4. Minimum Touch

VALORE : 1 ~ 20

Questo parametro regola la velocità minima del tasto necessaria per produrre un suono.

5. Octave Shift

VALORE : -3 ~ +3 OTTAVE

Questo parametro regola il valore di trasposizione dell'ottava per il suono selezionato.

* E' possibile archiviare questo parametro solo in SETUP ma non in SOUND.

6. Zone Transpose

VALORE : -12 ~ +12

Questo parametro regola il valore di trasposizione per la zona selezionata.

* E' possibile archiviare questo parametro solo in SETUP ma non in SOUND.

8. Key Scaling Key

GAMMA : LA0 ~ DO8

Questo parametro definisce il punto della tastiera dove dovrebbe essere applicata la riduzione di velocity fino al tasto più alto.

10. Key Range Zone Hi

GAMMA : LA0 ~ DO8

Questo parametro definisce il tasto più alto della zona selezionata.

* Ulteriori informazioni sulla regolazione della gamma tasti della zona sono disponibili a pag. 24.

* E' possibile archiviare questo parametro solo in SETUP ma non in SOUND.

5 Key Setup (cont.)

11./12. Velocity Switch / Velocity Switch Value

MODALITÀ : OFF, SOFT, LOUD / VALORE : 0 ~ 127

Questi parametri abilitano la commutazione della velocity, e impostano il tipo e il valore dell'interruttore velocity.

La commutazione della velocity è utile quando si combinano più zone, consentendo di suonare i diversi suoni in base alla velocity di pressione dei tasti.

* E' possibile archiviare questo parametro solo in SETUP ma non in SOUND.

Modalità Switch	Descrizione
Off	Il suono selezionato verrà suonato normalmente (cioè nessuna commutazione di velocity).
Soft	Il suono selezionato verrà suonato solo quando la velocity è inferiore a quella definita sull'interruttore.
Loud	Il suono selezionato verrà suonato solo quando la velocity è superiore a quella definita sull'interruttore.

Interruttore velocity Off

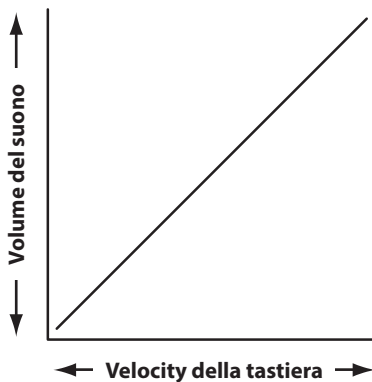

Interruttore velocity Soft

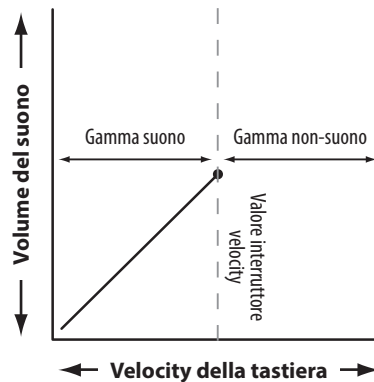

Interruttore velocity Loud

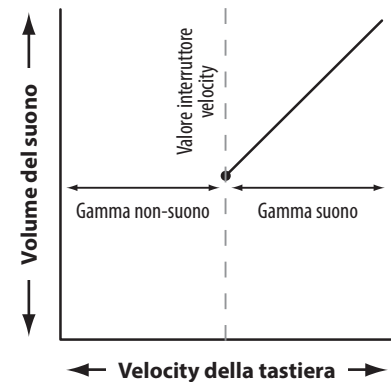

13. Solo

ON, OFF

Questo parametro determina se suonare sarà limitato o meno a singole note per volta, anche se vengono suonate più note contemporaneamente.

Questi parametri possono essere usati per simulare la caratteristica prestazione di un sintetizzatore monofonico.

14. Solo Mode

LAST, HIGH, LOW

Questo parametro seleziona la modalità solo per la zona selezionata.

Modalità Solo	Descrizione
Last	Suona l'ultima nota di un gruppo di note.
High	Suona la nota più alta di un gruppo di note.
Low	Suona la nota più bassa di un gruppo di note.

15. Key Volume

5 TIPI + 5 USER

Questo parametro seleziona l'impostazione Key Volume per la sezione del suono selezionata, se lo si desidera.

* Ulteriori informazioni sulla creazione del volume personalizzato dei tasti sono disponibili nella spiegazione Edit personalizzato nel capitolo menu SYSTEM (pag. 114).

Key Volume	Descrizione
Normal (predefinito)	Un volume ben bilanciato dalla tastiera.
High Damping	Riduce gradualmente il volume della tastiera verso l'area degli acuti.
Low Damping	Riduce gradualmente il volume della tastiera verso l'area dei bassi.
High & Low Damping	Riduce gradualmente il volume della tastiera verso l'area degli acuti e dei bassi.
Center Damping	Riduce gradualmente il volume della tastiera nell'area centrale.
User	Un volume di tastiera personalizzato, che consente la regolazione individuale del volume di ogni tasto.

6 Controllers

1. Damper Pedal

ON, OFF

Questo parametro determina se il pedale del forte F-10H, in dotazione, è o non è attivo per il suono selezionato.

* Ulteriori informazioni sulla connessione pedali sono disponibili a pag. 17.

3. Damper Pedal Mode

NORMALE, TRATTENUTO

Questo parametro determina se il pedale del forte può sostenere i suoni, senza decadimento, per un tempo indeterminato.

4. Pitch Bend

ON, OFF

Questo parametro determina se la rotella del pitch bend è attiva o no per il suono selezionato.

6. Soft Pedal Depth

VALORE : 1 ~ 10

Questo parametro regola l'efficacia (es. profondità/forza) del pedale del piano.

7. Modulation Wheel

ON, REVERSE, OFF

Questo parametro determina se la rotella della modulazione è attiva o no per il suono selezionato.

Se impostato su 'Reverse', i valori di uscita della rotella vengono invertiti.

9. Modulation Depth Range

VALORE : 0 ~ 127

Questo parametro imposta la gamma di modulazione del pitch in passaggi di 600/127 cents.

10. SW1 Button

ON, OFF

Questo parametro determina se il pulsante SW1 è o non è attivo per il suono selezionato.

12. SW2 Button

ON, OFF

Questo parametro determina se il pulsante SW2 è o non è attivo per il suono selezionato.

2. Damper Pedal Assign

28 FUNZIONI (MAIN)
18 FUNZIONI (SUB)

Questo parametro seleziona la funzione assegnata al pedale del forte F-10H in dotazione.

* Questo parametro è comune a tutte e quattro le zone.

5. Pitch Bend Range

VALORE : 0 ~ 7

Questo parametro regola il range di semitoni che si possono variare.

* La gamma differisce per la modalità INT(0 ~7) e per la modalità EXTI (0~12).

8. Modulation Wheel Assign

28 FUNZIONI (MAIN)
18 FUNZIONI (SUB)

Questo parametro seleziona la funzione assegnata alle rotelle di modulazione di MP7SE.

11. SW1 Button Assign

10 FUNZIONI

Questo parametro seleziona la funzione assegnata al pulsante SW1.

* Questo parametro è comune a tutte e quattro le zone.

13. SW2 Button Assign

10 FUNZIONI

Questo parametro seleziona la funzione assegnata al pulsante SW2.

* Questo parametro è comune a tutte e quattro le zone.

14. Footswitch Pedal

ON, OFF

Questo parametro determina se l'interruttore a pedale (se collegato) è attivo per il suono selezionato.

* Ulteriori informazioni sulla connessione dei pedali sono disponibili a pag. 18.

16. Expression Pedal

ON, REVERSE, OFF

Questo parametro determina se il pedale di espressione (quando collegato) è attivo o disattivo per il suono selezionato.

Se impostato su 'Reverse', i valori di uscita del pedale vengono invertiti.

* Ulteriori informazioni sulla connessione dei pedali sono disponibili a pag. 17.

18. Right Pedal

ON, OFF

Questo parametro determina se il pedale destro dell'unità pedali opzionale GFP-3 è attivo o disattivo per il suono selezionato.

* Ulteriori informazioni sulla connessione dei pedali sono disponibili a pag. 17.

20. Center Pedal

ON, OFF

Questo parametro determina se il pedale centrale dell'unità pedali opzionale GFP-3 è attivo o disattivo per il suono selezionato.

* Ulteriori informazioni sulla connessione dei pedali sono disponibili a pag. 17.

22. Left Pedal

ON, OFF

Questo parametro determina se un interruttore a pedale ordinario o il pedale sinistro dell'unità pedali opzionale GFP-3 è attivo o disattivo per il suono selezionato.

* Ulteriori informazioni sulla connessione dei pedali sono disponibili a pag. 17.

■ Funzioni assegnabili pedali/rotella di modulazione

Funzione
Modulation
Panpot
Expression
Damper
Sostenuto
Soft
Resonance
Cut-off
EFX1 Parameter 1 ~ 10, EFX2 Parameter 1 ~ 10 (MAIN)
EFX Parameter 1 ~ 10 (SUB)

15. Footswitch Pedal Assign

28 FUNZIONI (MAIN)
18 FUNZIONI (SUB)

Questo parametro seleziona la funzione assegnata all'interruttore a pedale (se collegato).

* Questo parametro è comune a tutte e quattro le zone.

17. Expression Pedal Assign

28 FUNZIONI (MAIN)
18 FUNZIONI (SUB)

Questo parametro seleziona la funzione assegnata al pedale di espressione (quando collegato).

* Questo parametro è comune a tutte e quattro le zone.

19. Right Pedal Assign

28 FUNZIONI (MAIN)
18 FUNZIONI (SUB)

Questo parametro seleziona la funzione assegnata al pedale destro dell'unità pedali opzionale GFP-3.

* Questo parametro è comune a tutte e quattro le zone.

21. Center Pedal Assign

28 FUNZIONI (MAIN)
18 FUNZIONI (SUB)

Questo parametro seleziona la funzione assegnata al pedale centrale dell'unità pedali opzionale GFP-3.

* Questo parametro è comune a tutte e quattro le zone.

23. Left Pedal Assign

28 FUNZIONI (MAIN)
18 FUNZIONI (SUB)

Questo parametro seleziona la funzione assegnata all'interruttore a pedale ordinario o al pedale sinistro dell'unità pedali opzionale GFP-3.

* Questo parametro è comune a tutte e quattro le zone.

■ Funzioni assegnabili al pulsante SW1/SW2

Funzione
Octave Layer
Rotary Slow/Fast
Solo
Portamento
Pitch Bend Lock
Modulation Wheel Lock
Center Pedal Lock
Left Pedal Lock
Expression Pedal Lock
Tonewheel Control

7 Knob Assign

La videata Knob Assign è utilizzata per assegnare i parametri del menu EDIT dei quattro potenziometri A, B, C, e D per regolazioni dirette e in tempo reale in modalità Play. E' possibile assegnare ad ognuna delle quattro zone due gruppi di parametri (primario e secondario) per un controllo esteso sui suoni selezionati.

■ Assegnazione dei parametri ad ogni potenziometro

Entrare nella videata Knob Assign per la sezione desiderata.

Ruotare i quattro potenziometri (A, B, C, D) per specificare quale parametro dovrebbe essere assegnato ad ogni potenziometro in modalità Play.

E' inoltre possibile assegnare i parametri utilizzando i pulsanti CURSOR per muovere il cursore di selezione e i pulsanti +/YES o -/NO per scorrere i parametri disponibili.

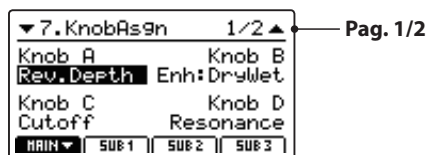
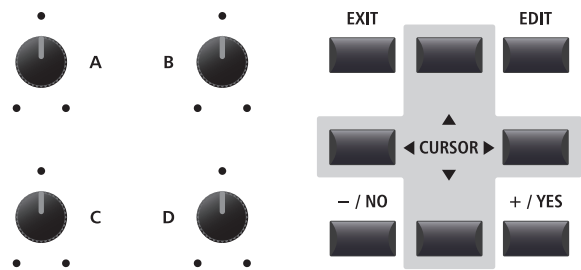

Freccia ▼:
Pagina successiva

Premere i pulsanti F1~F4 (a seconda della zona selezionata) o i pulsanti CURSOR ▲ ▼ per visualizzare sul display LCD il gruppo secondario dei parametri dei potenziometri.

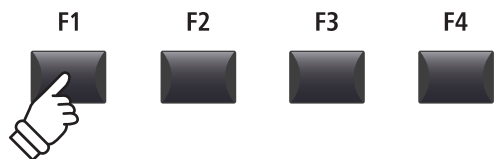
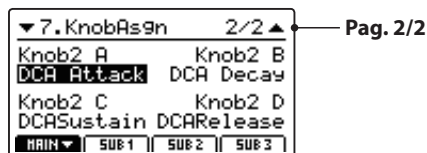

- * I parametri assegnabili sono leggermente diversi per ogni sezione di suono. Un elenco completo dei parametri assegnabili è disponibile a pag. 150.
- * Per ulteriori informazioni consultare pag. 26.

■ Nome "segnaposto" dei parametri EFX (EFX Para1~10)

Alcuni EFX offrono un'ampia gamma di disponibilità di parametri, mentre altri sono meno flessibili e dispongono di un numero esiguo di parametri regolabili. Quando si assegnano i parametri EFX ai quattro potenziometri di controllo, il nome dei parametri disponibili per l'EFX selezionato (es. Wah:LowEQ) verrà visualizzato.

Se l' EFX selezionato dispone di un numero inferiore di parametri un nome "segnaposto" (es. 'EFX Para 5') verrà sostituito nel menu Knob Assign, e il potenziometro diventerà inattivo nella videata principale.

Videata assegnazione potenziometri

Quando viene selezionato ClassicTch Wah, al potenziometro di controllo D viene assegnato il parametro LowEQ.

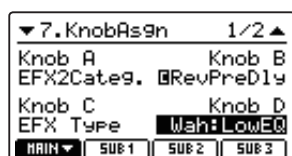

Videata Play

Quando viene selezionato ClassicTch Wah, il potenziometro di controllo D visualizza Wah:LowEQ parameter.

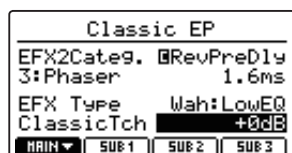

Videata assegnazione potenziometri

Quando viene selezionato LpfPdl Wah, il potenziometro di controllo D varia in EFX Para5 (cioè inattivo).



Videata Play

Quando viene selezionato LpfPdl Wah, il potenziometro di controllo D varia in EFX Para5 (cioè inattivo).



8 Virtual Technician (suoni PIANO)

1. Intonazione

6 TIPI + 5 USER

Questo parametro cerca di ricreare la tecnica di regolazione della meccanica, martelli e corde di un pianoforte acustico, consentendo di migliorare in maniera evidente il carattere timbrico e le dinamiche dei suoni di pianoforte di MP7SE.

■ Voicing

Intonazione	Descrizione
Normal	Riproduce la normale tonalità di un pianoforte acustico attraverso l'intera gamma dinamica.
Mellow 1	Riproduce una tonalità più morbida attraverso l'intera gamma dinamica.
Mellow 2	Riproduce una tonalità ancora più morbida di Mellow 1.
Dynamic	Riproduce una tonalità che varia in maniera evidente da morbida a brillante a seconda della forza di pressione del tasto.
Bright 1	Riproduce una tonalità brillante attraverso l'intera gamma dinamica.
Bright 2	Riproduca una tonalità ancora più brillante di Bright 1.
User	Riproduce una tonalità personalizzata per consentire la regolazione dell'intonazione individuale di ogni tasto.

* Ulteriori informazioni sulla creazione dell'intonazione personalizzata dei tasti sono disponibili nella spiegazione Edit personalizzato nel capitolo menu SYSTEM (pag. 116).

2. String Resonance

VALORE : OFF, 1 ~ 10

Questo parametro regola il volume della risonanza delle corde

La risonanza delle corde è un fenomeno presente nei pianoforti acustici dove le corde delle note trattenute risuonano per simpatia con le altre note della stessa serie armonica.

3. Undamped Resonance

VALORE : OFF, 1 ~ 10

Questo parametro regola il volume della risonanza non smorzata.

Gli smorzatori di un pianoforte acustico si estendono per quasi tutta la larghezza della tastiera. Tuttavia, i 18 tasti più alti (circa 1,5 ottava) non incorporano smorzatori, in quanto le corde più corte di queste note acute decadono velocemente e non hanno quindi bisogno di essere smorzate. Di conseguenza, le corde di queste note acute "non smorzate" sono libere di vibrare in risonanza simpatica con quelle dei tasti più bassi – indipendentemente dalla posizione del pedale del forte – e aiutano ad arricchire il suono con più colore tonale e timbrico.

4. Damper Resonance

VALORE : OFF, 1 ~ 10

Questo parametro regola il volume dalla risonanza degli smorzatori.

Quando in un pianoforte acustico si pigia il pedale del forte, tutti gli smorzatori si alzano lasciando vibrare le corde liberamente. Suonando una nota o un accordo tenendo il pedale tonale pigiato, non vibrano soltanto le corde delle note suonate, ma anche le altre in risonanza simpatica.

5. Key-off Effect

VALORE : OFF, 1 ~ 10

Questo parametro regola il volume dell'effetto rilascio tasto.

Quando suonate e rilasciate velocemente e con forza una nota, specialmente nelle basse tonalità, si produrrà, prima che il suono si fermi,, il rumore degli smorzatori che toccano le corde.

6. Damper Noise

VALORE : OFF, 1 ~ 10

Questo parametro regola il volume del rumore degli smorzatori.

Quando il pedale del forte viene pigiato e rilasciato, è possibile sentire il rumore della testa degli smorzatori che percuotono e rilasciano le corde.

7. Hammer Delay

VALORE : OFF, 1 ~ 10

Questo parametro regola il ritardo con cui i martelli percuotono le corde durante i pianissimo.

8. Fall-back Noise

VALORE : OFF, 1 ~ 10

Questo parametro regola il volume del rumore che si potrebbe sentire quando, dopo aver rilasciato un tasto, la meccanica ritorna in posizione.

9. Topboard

CLOSE, OPEN1, OPEN2, OPEN3

Questo parametro varia la posizione del coperchio superiore del pianoforte.

Quando si suona un pianoforte acustico, la posizione del coperchio superiore dello strumento (asta) influisce sia sul volume che sulla 'apertura' del suono prodotto. Con il coperchio completamente aperto le onde sonore vengono riflesse dalla superficie lucida del coperchio e proiettate nell'ambiente, mentre con il coperchio chiuso si ottiene l'effetto opposto di un suono più scuro e ovattato.

10. Stereo Width

VALORE : 0 ~ 127

Questo parametro regola l'ampiezza del suono stereo.

Virtual Technician (suoni E.PIANO, HARPSICHORD, BASS)

1. Key-off Noise

VALORE : OFF, 1 ~ 127

Quando viene selezionata la categoria di suono E.PIANO, questo parametro regola il volume del rumore percepito quando vengono rilasciati i tasti di uno piano elettro-meccanico.

Quando viene selezionato il suono di clavicembalo o di basso, questo parametro regola il volume di rilascio tali suoni.

2. Key-off Delay

VALORE : 0 ~ 127

Questo parametro regola il tempo di ritardo prima che il rumore di rilascio tasto venga percepito.

Virtual Technician (suoni DRAWBAR)

1. Key Click Level

VALORE : OFF, 1 ~ 127

Questo parametro regola il suono 'click' del tasto quando si suonano i suoni drawbar dell'organo.

2. Wheel Noise Level

VALORE : 0 ~ 127

Questo parametro regola il volume del rumore ambientale prodotto dai tonewheels girevoli dell'organo.



Aumentare il valore di questo parametro per conferire all'organo tonewheel un carattere più vintage.

Panorama sul menu EDIT (modalità EXT)

Il menu EDIT può essere usato anche per regolare, in modalità EXT, i parametri delle zone. Così come per il menu EDIT della modalità INT, i parametri sono raggruppati per categoria, offrendo un controllo diretto su ogni dispositivo MIDI collegato.

Come con le zone impostate in modalità INT, questo insieme di parametri, insieme ad altre impostazioni regolabili, può essere memorizzato come memoria SETUP (pag. 65). MP7SE fornisce 256 memorie SETUP personalizzabili programmabili.









■ Parametri comuni (icona)

Se non specificato, le impostazioni dei parametri per le zone MAIN, SUB1, SUB2 e SUB3 sono indipendenti per ogni zona. Tuttavia, i parametri che presentano un'icona  sono comuni per tutte e quattro le zone. Ad esempio, variando il parametro  Right Pedal Assign nella zona MAIN automaticamente si varierà il parametro  Right Pedal Assign nelle zone SUB1, SUB2 e SUB3.

■ Parametri di sistema (icona)

I parametri di zona in modalità EXT contrassegnati con un'icona  sono parametri di sistema memorizzati automaticamente senza la necessità di utilizzare la funzione STORE.

■ Parametri zona modalità EXT

Nr.	Categoria	Parametri
1	Channel/Program	MIDI Transmitting Channel, Program, Bank MSB, Bank LSB
2	SETUP	Send Program, Send Bank, Send Volume, Send Knobs
3	Transmit 	Transmit System Exclusive, Transmit Recorder, Fader Assign
4	MMC 	Transmit MMC, MMC Device ID, MMC Commands
5	Key Setup	Touch Curve, Dynamics, Trigger Mode, Octave Shift, Zone Transpose, Key Scaling Damping, Key Scaling Key, Key Range Zone Lo, Key Range Zone Hi, Velocity Switch, Velocity Switch Value, Solo, Solo Mode, Transmit Keyboard
6	Controllers	Damper Pedal,  Damper Pedal Assign, Half Pedal Values, Pitch Bend, Pitch Bend Range, Modulation Wheel, Modulation Wheel Assign, Modulation Wheel Range, Footswitch Pedal,  Footswitch Pedal Assign, Expression Pedal,  Expression Pedal Assign, Right Pedal,  Right Pedal Assign, Center Pedal,  Center Pedal Assign, Left Pedal,  Left Pedal Assign
7	Knob Assign	Knob A Assign, Knob B Assign, Knob C Assign, Knob D Assign, Knob2 A Assign, Knob2 B Assign, Knob2 C Assign, Knob2 D Assign

■ Entrare nel menu EDIT

Quando la zona è in modalità EXT:

Premere il pulsante EDIT.

L'indicatore LED del pulsante EDIT si accenderà, e il menu Edit della zona selezionata apparirà sul display LCD.



* Per variare la zona selezionata, premere i pulsanti F1~F4.

■ Selezionare la categoria dei parametri

Dopo essere entrati nel menu EDIT:

Premere i pulsanti CURSOR per selezionare la categoria desiderata, quindi premere il pulsante +/YES per entrare nella categoria selezionata.

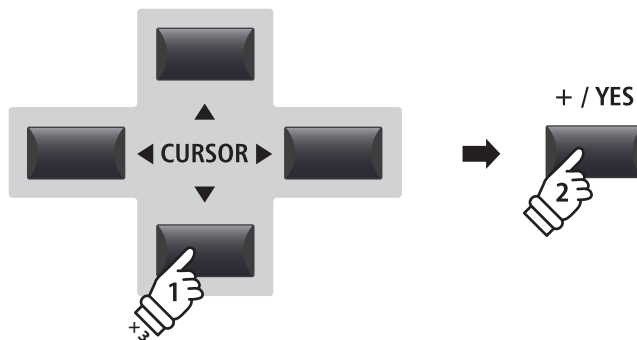
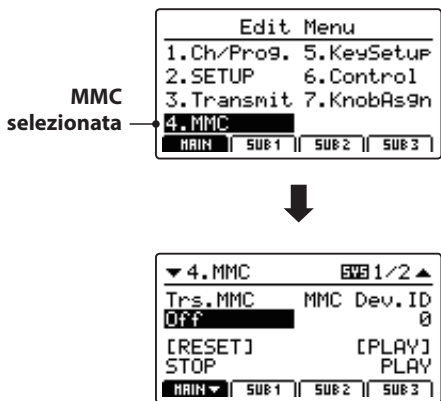

Esempio: per entrare nella categoria MMC, premere tre volte il pulsante CURSOR ▼, quindi premere il pulsante +/YES.

■ Regolazione dei parametri

Dopo aver selezionato la categoria dei parametri:

Ruotare i quattro potenziometri (A, B, C, D) per regolare i parametri assegnati a quei potenziometri.

E' anche possibile regolare i parametri utilizzando i pulsanti CURSOR per muovere il cursore di selezione e i pulsanti +/YES o -/NO per aumentare o diminuire il valore del parametro selezionato.

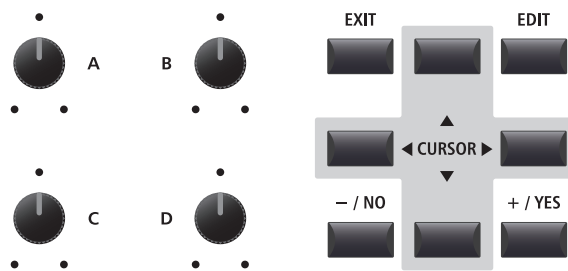

Premere il pulsante EXIT per uscire dalla categoria dei parametri o per tornare alla videata Play Mode.



Parametri menu EDIT (modalità EXT)

1 Channel/Program

1. MIDI Transmitting Channel VALORE : 01CH ~ 16CH

Questo parametro determina quale canale MIDI viene utilizzato per trasmettere informazioni per la zona selezionata.

* Per impostazione predefinita, alle zone SUB2 e SUB3 sono assegnati i canali MIDI 01 e 02. Alle zone MAIN e SUB1 sono assegnati i canali MIDI 03 e 04.

* Il canale di trasmissione MIDI specificato deve combaciare con il canale di ricezione MIDI del dispositivo MIDI collegato.

3/4. Bank MSB/Bank LSB VALORE : 0 ~ 127

Questo parametro determina quale numero MSB e LSB verrà trasmesso quando è stato richiamato un SETUP. Lo standard MIDI assegna 128 spazi di archiviazione, spazio che può essere ampliato usando un MSB e un LSB.

Il diagramma sulla destra illustra come sono organizzati Program Number, MSB Bank, e LSB Bank.

* Per ulteriori informazioni consultare il manuale del dispositivo MIDI collegato.

2. Program VALORE : 1 ~ 128

Questo parametro determina quale numero di variazione programma verrà trasmesso quando è stato richiamato un SETUP. Ad esempio, il numero di programma di un suono verso un dispositivo MIDI esterno.

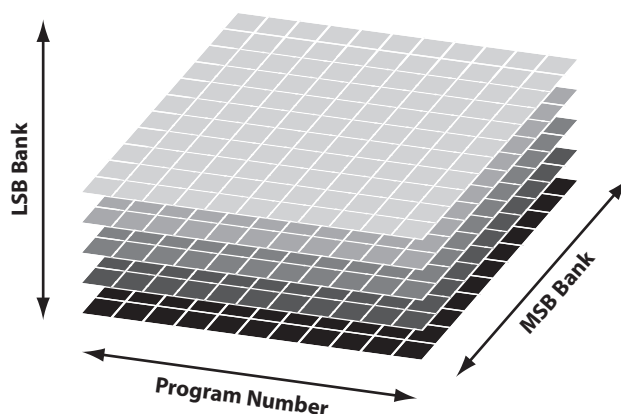

2 SETUP

1. Send Program ON, OFF

Questo parametro determina se è possibile o no inviare un numero di variazione programma quando è stato richiamato un SETUP.

Quando si richiama un SETUP e si vuole variare un suono su un dispositivo MIDI esterno, impostare questo parametro su ON.

3. Send Volume ON, OFF

Questo parametro determina se è possibile o no inviare un messaggio MIDI iniziale del volume quando è stato richiamato un SETUP.

* Quando si regola volume di una zona tramite la rotazione dei potenziometri di controllo i valori saranno trasmessi ancora anche se il parametro è impostato su OFF.

2. Send Bank ON, OFF

Questo parametro determina se è possibile o no inviare Program Bank Numbers (MSB, LSB) quando è stato richiamato un SETUP.

Se il dispositivo esterno MIDI richiede un messaggio Bank Select, impostare questo parametro su ON.

4. Send Knobs ON, OFF

Questo parametro determina se è possibile (ON) oppure no (OFF) trasmettere le impostazioni dei potenziometri quando è stato richiamato un SETUP.

* Ruotando le monopole di controllo, i valori verranno trasmessi ancora anche se il parametro è impostato su OFF.

■ Parametri SETUP nel menu SYSTEM

I suddetti parametri Send possono essere sostituiti dai parametri SETUP Program, SETUP Bank, SETUP Volume, SETUP Knobs della categoria MIDI del menu SYSTEM (pag. 110).

Quando questi parametri SETUP sono impostati su OFF, apparirà un asterisco a lato del parametro SEND pertinente ad indicare che l'impostazione del menu EDIT è stata sostituita.

Asterisco:
Il parametro è stato sostituito dal menu SETUP

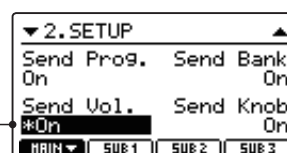

3 Transmit

I parametri della categoria Transmit sono tutti parametri di sistema. Questi parametri sono tutti memorizzati automaticamente e non hanno bisogno di essere archiviati in ogni SETUP.

1. Transmit System Exclusive ON, OFF

Questo parametro determina se i dati System Exclusive (SYSEX) verranno o non verranno trasmessi ad un dispositivo MIDI esterno.

* Ulteriori informazioni sui dati System Exclusive trasmessi da MP7SE, sono disponibili a pag. 141.

2. Transmit Recorder ON, OFF

Questo parametro determina se, mentre si suona un brano interno registrato, i dati verranno o non verranno trasmessi ad un dispositivo MIDI esterno.

3. Fader Assign CC#0 ~ CC#119, AFTERTOUC

Questo parametro seleziona la funzione assegnata al fader della zona.

* Per impostazione predefinita, il fader per una zona della modalità EXT è impostato su CC#07 (Volume).

4 MMC

I parametri della categoria MMC sono tutti parametri di sistema. Questi parametri sono memorizzati automaticamente e non necessitano di essere archiviati in ogni SETUP.

1. Transmit MMC ON, OFF

Questi parametri determinano se i pulsanti di controllo del registratore trasmetteranno o no i dati MMC (MIDI Machine Control) data.

2. MMC Dev. ID VALORE : 0 ~ 127

Questo parametro determina il dispositivo ID del MMC (MIDI Machine Control).

3. MMC Commands 13 COMANDI MMC, 3 COMANDI REALTIME

Questi programmi consentono di assegnare i comandi MMC o Realtime ai sei pulsanti di controllo del registratore di MP7SE.

* Per impostazione predefinita, I principali comandi MMC devono essere correttamente mappati ai pulsanti di controllo del registratore di MP7SE.

■ Comandi assegnabili controllo registratore

Comandi MMC disponibili			
01	STOP	08	RECORD PAUSE
02	PLAY	09	PAUSE
03	DEFERRED PLAY	0A	EJECT
04	FAST FORWARD	0B	CHASE
05	REWIND	0C	COMMAND ERROR RESET
06	RECORD STROBE	0D	MMC RESET
07	RECORD EXIT		

Pulsanti RECORDER CONTROL assegnabili	
FA	Realtime START
FB	Realtime CONTINUE
FC	Realtime STOP

■ Pulsanti controllo registratore

La seguente illustrazione mostra i nomi dei sei pulsanti di controllo del registratore:

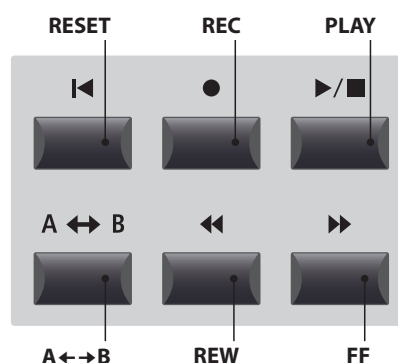

5 Key Setup

1. Touch Curve

6 TIPI + 5 USER

Questo parametro seleziona la curva di risposta al tocco della tastiera per la zona selezionata.

- * Ulteriori informazioni sui tipi di curva di tocco sono disponibili a pag. 46.
- * Le informazioni sulla creazione delle curve di tocco personalizzate sono disponibili nella spiegazione Edit personalizzato nel capitolo Menu SYSTEM (pag. 112).
- * Quando la modalità organo tonewheel è selezionato questo parametro non sarà disponibile.

3. Trigger Mode

NORMAL, FAST

Questo parametro seleziona il punto di innesco della tastiera.

Un punto di innesco veloce/più alto può essere utile quando si suonano suoni tradizionalmente suonati su tastiere non pesate quali organo o sintetizzatore.

Modalità Trigger	Descrizione
Normal	Il punto di innesco della tastiera è normale.
Fast	Il punto di innesco della tastiera è prima di normale.

- * Quando si seleziona la modalità Fast, tutta la funzionalità di risposta al tocco viene disattivata e un asterisco viene mostrato dietro i relativi parametri Touch Curve, Dynamics, Min.Touch e VeloSW.
- * Questo parametro viene visualizzato solo per la zona MAIN, ma la selezione della modalità Fast influisce su tutte le zone.

6. Key Scaling Damping

ON, OFF

Questo parametro determina se è possibile applicare, oltre uno specifico range, una riduzione di velocity a un suono.

Questo parametro può essere utile quando si sovrappone un suono di pianoforte ad uno di strumenti ad arco, al fine di ridurre il livello di quest'ultimo nella serie di tasti più alta.

8. Key Range Zone Lo

GAMMA : LA0 ~ DO8

Questo parametro definisce il tasto più basso della zona selezionata.

- * Ulteriori informazioni sulla regolazione della gamma tasti della zona sono disponibili a pag. 24.

2. Dynamics

VALORE : OFF, 1 ~ 10

Questo parametro regola la risposta della tastiera (compressione di velocity) per la zona selezionata, indipendentemente dalla curva di tocco.

Quando il valore è 10 (default), la risposta della tastiera è normale. Diminuendo il valore, la risposta della tastiera diventa gradualmente meno dinamica, e quando è impostato su OFF la stessa è completamente piana (cioè risposta al tocco fissa).

- * Ulteriori informazioni sulle dinamiche sono disponibili a pag. 46.

4. Octave Shift

VALORE : -3 ~ +3 OTTAVE

Questo parametro regola il valore di trasposizione dell'ottava per la zona selezionata.

5. Zone Transpose

VALORE : -12 ~ +12

Questo parametro regola il valore di trasposizione per la zona selezionata.

7. Key Scaling Key

GAMMA : LA0 ~ DO8

Questo parametro definisce il punto della tastiera dove dovrebbe essere applicata la riduzione di velocity sino al tasto più alto.

9. Key Range Zone Hi

GAMMA : LA0 ~ DO8

Questo parametro definisce il tasto più alto della zona selezionata.

- * Ulteriori informazioni sulla regolazione della gamma tasti della zona sono disponibili a pag. 24.

10./11. Velocity Switch / Velocity Switch Value

MODALITÀ : OFF, SOFT, LOUD / VALORE : 0 ~ 127

Questi parametri abilitano la commutazione della velocity, e impostano il tipo e il valore dell'interruttore velocity.

La commutazione della velocity è utile quando si combinano più zone, consentendo di suonare i diversi suoni in base alla velocity di pressione dei tasti.

Modalità Switch	Descrizione
Off	Il suono selezionato verrà suonato normalmente (cioè nessuna commutazione di velocity).
Soft	Il suono selezionato verrà suonato solo quando la velocity è inferiore a quella definita sull'interruttore.
Loud	Il suono selezionato verrà suonato solo quando la velocity è superiore a quella definita sull'interruttore.

* Ulteriori informazioni sono disponibili a pag. 48.

12. Solo

ON, OFF

Questo parametro determina se suonare sarà limitato o meno a singole note per volta, anche se vengono suonate più note contemporaneamente.

Questi parametri possono essere usati per simulare la caratteristica prestazione di un sintetizzatore monofonico.

13. Solo Mode

LAST, HIGH, LOW

Questo parametro seleziona la modalità solo per la zona selezionata.

Modalità Solo	Descrizione
Last	Suona l'ultima nota di un gruppo di note.
High	Suona la nota più alta di un gruppo di note.
Low	Suona la nota più bassa di un gruppo di note.

14. Transmit Keyboard

ON, OFF

Questo parametro determina se i dati Key ON/Key OFF della tastiera vengono trasmessi o non vengono trasmessi a un dispositivo MIDI esterno.

6 Controllers

1. Damper Pedal

ON, OFF

Questo parametro determina se il pedale del forte F-10H in dotazione è o non è attivo per la zona selezionata.

* Ulteriori informazioni sulla connessione pedali sono disponibili a pag. 17.

2. Damper Pedal Assign

CC#0 ~ CC#119, AFTERTOUC

Questo parametro seleziona la funzione assegnata al pedale del forte F-10H in dotazione.

* Questo parametro è comune a tutte e quattro le zone.

3. Half Pedal Values

NORMAL, HIGH, LOW, MID HIGH, MID LOW

Questo parametro varia la gamma del mezzo pedale inviata dal pedale del forte F-10H, in dotazione, per la zona selezionata.

Questo parametro è utile quando MP7SE viene utilizzato per controllare un generatore di suono esterno (es. pianoforti software) che rispondono in modo diverso al comportamento del pedale del forte.

Valore mezzo pedale	Gamma valori	Descrizione
Normal (default)	0 ~ 127	Il pedale del forte invia una gamma completa di valori uniformemente distribuiti.
High	0, 64 ~ 127	Il pedale del forte invia una gamma completa di valori uniformemente distribuiti dopo il raggiungimento del punto del mezzo pedale.
Low	0 ~ 63, 127	Il pedale del forte invia una gamma completa di valori uniformemente distribuiti prima del raggiungimento del punto del mezzo pedale.
Mid High	0, 50 ~ 100, 127	Il pedale del forte invia una gamma completa di valori uniformemente distribuiti tra 50 e 100.
Mid Low	0, 25 ~ 75, 127	Il pedale del forte invia una gamma completa di valori uniformemente distribuiti tra 25 e 75.

4. Pitch Bend

ON, OFF

Questo parametro determina se il controllo pitch è o non è attivo per la zona selezionata.

5. Pitch Bend Range

VALORE : 0 ~ 12

Questo parametro regola il range di semitoni che si possono variare.

* La gamma è diversa per la modalità INT (0~7) e la modalità EXT (0~12).

6. Modulation Wheel

ON, REVERSE, OFF

Questo parametro determina se il controllo modulazione assegnabile è attivo per la zona selezionata.

Se impostato su 'Reverse', i valori di uscita della rotella vengono invertiti.

7. Modulation Wheel Assign

CC#0 ~ CC#119, AFTERTOUC

Questo parametro seleziona la funzione assegnata alla rotella di modulazione di MP7SE.

8. Modulation Depth Range

VALORE : 0 ~ 127

Questo parametro imposta la gamma di modulazione del pitch in passaggi di 600/127 cents.

9. Footswitch Pedal

ON, OFF

Questo parametro determina se l'interruttore a pedale (se collegato) è attivo per il suono selezionato.

* Ulteriori informazioni sulla connessione dei pedali sono disponibili a pag. 18.

10. Footswitch Pedal Assign

CC#0 ~ CC#119, AFTERTOUC

Questo parametro seleziona la funzione assegnata all'interruttore a pedale (se collegato).

* Questo parametro è comune a tutte e quattro le zone.

11. Expression Pedal

ON, REVERSE, OFF

Questo parametro determina se il pedale di espressione (quando collegato) è attivo o no per la zona selezionata.

Se impostato su 'Reverse', i valori di uscita del pedale vengono invertiti.

* Ulteriori informazioni sulla connessione dei pedali sono disponibili a pag. 17.

13. Right Pedal

ON, OFF

Questo parametro determina se il pedale destro dell'unità pedali opzionale GFP-3 è attivo o no per la zona selezionata.

* Ulteriori informazioni sulla connessione dei pedali sono disponibili a pag. 17.

15. Center Pedal

ON, OFF

Questo parametro determina se il pedale centrale dell'unità pedali opzionale GFP-3 è o non è attivo per la zona selezionata.

* Ulteriori informazioni sulla connessione dei pedali sono disponibili a pag. 17.

17. Left Pedal

ON, OFF

Questo parametro determina se il pedale sinistro dell'unità pedali opzionale GFP-3 è o non è attivo per la zona selezionata.

* Ulteriori informazioni sulla connessione dei pedali sono disponibili a pag. 17.

12. Expression Pedal Assign

CC#0 ~ CC#119,
AFTERTOUCH

Questo parametro seleziona la funzione assegnata al pedale di espressione (quando collegato).

* Questo parametro è comune a tutte e quattro le zone.

14. Right Pedal Assign

CC#0 ~ CC#119,
AFTERTOUCH

Questo parametro seleziona la funzione assegnata al pedale destro dell'unità pedali opzionale GFP-3.

* Questo parametro è comune a tutte e quattro le zone.

16. Center Pedal Assign

CC#0 ~ CC#119,
AFTERTOUCH

Questo parametro seleziona la funzione assegnata al pedale centrale dell'unità pedali opzionale GFP-3.

* Questo parametro è comune a tutte e quattro le zone.

18. Left Pedal Assign

CC#0 ~ CC#119,
AFTERTOUCH

Questo parametro seleziona la funzione assegnata al pedale sinistro dell'unità pedali opzionale GFP-3.

* Questo parametro è comune a tutte e quattro le zone.

7 Knob Assign

La videata Knob Assign viene utilizzata per assegnare messaggi MIDI Control Change o Aftertouch ai quattro principali potenziometri di controllo A, B, C, e D per una regolazione diretta e in tempo reale in modalità Play. E' possibile assegnare a ognuna delle quattro zone due gruppi di parametri dei potenziometri (primario and secondario) per un controllo esteso sui dispositivi esterni MIDI.

■ Assegnazione dei messaggi MIDI CC/Aftertouch ad ogni potenziometro

Entrare nella videata di assegnazione potenziometri per la sezione desiderata.

Ruotare i quattro potenziometri di controllo (A, B, C, D) per specificare quale messaggio MIDI CC deve essere assegnato ad ogni potenziometro.

E' possibile assegnare i messaggi MIDI CC anche con l'utilizzo dei pulsanti CURSOR per muovere il cursore di selezione, e i pulsanti +/-YES or -/NO per aumentare o diminuire i valori.

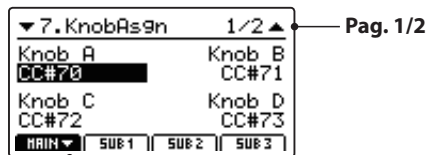
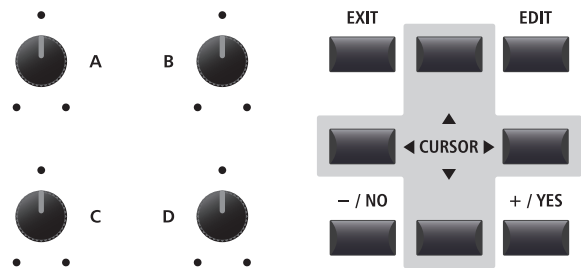

Pagina successiva

Premere i pulsanti F1~F4 (a seconda della zona MIDI selezionata) per visualizzare sul display LCD il gruppo secondario dei parametri dei potenziometri.

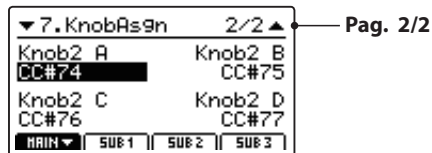

* Ulteriori informazioni sulla regolazione dei parametri in modalità Play sono disponibili a pag. 26.



Panorama sul menu EDIT (modalità BOTH)

Quando una zona è impostata in modalità BOTH, il menu EDIT visualizzerà una combinazione di parametri delle modalità INT e EXT. Le prime otto categorie contengono i normali parametri della modalità INT, con quattro ulteriori categorie contenenti i parametri della modalità EXT.

* Ulteriori informazioni sui parametri delle modalità INT e EXT sono disponibili a pag. 38 e a pag. 54.

Così come le zone impostate in modalità INT e EXT, anche questa collezione di parametri, unitamente ad altre impostazioni regolabili, possono essere archiviate come una memoria SETUP (pag. 65). MP7SE offre 256 memorie SETUP programmabili dall'utilizzatore.















■ Parametri comuni (icona)

Se non specificato, le impostazioni dei parametri per le zone MAIN, SUB1, SUB2 e SUB3 sono indipendenti per ogni zona. Tuttavia, i parametri che presentano un'icona  sono comuni per tutte e quattro le zone. Ad esempio, variando il parametro  Right Pedal Assign nella zona MAIN automaticamente si varierà il parametro  Right Pedal Assign nelle zone SUB1, SUB2 e SUB3.

■ Parametri di sistema (icona)

I parametri di zona in modalità EXT contrassegnati con un'icona  sono parametri di sistema memorizzati automaticamente senza la necessità di utilizzare la funzione STORE.

■ Modalità Both: parametri della zona

	Nr.	Categoria	Parametri
Parametri della modalità INT	1	REVERB	 Type,  Pre Delay,  Time, Depth
	2	EFX	Category, Type, Parameters (prm1~prm10, depending on EFX type)
		AMP	Amp Type, Drive, Level, Amp EQ Lo, Amp EQ Mid, Amp EQ Hi, Mid Freq., Mic Type, Mic Position, Ambience
	3	Sound	Volume, Panpot, Filter Cut-off, Filter Resonance, DCA Attack Time, DCA Decay Time, DCA Sustain Level, DCA Release Time, DCF Attack Time, DCF Attack Level, DCF Decay Time, DCF Sustain Level, DCF Release Time, DCF Touch Depth, DCA Touch Depth, Vibrate Depth, Vibrate Rate, Vibrate Delay, Octave Layer Switch, Octave Layer Level, Octave Layer Range, Octave Layer Detune, Portamento, Porta. Time, Porta. Mode tonewheel: Drawbar Position, Percussion, Perc. Level, Perc. Decay, Perc. Harmonic, Volume,  External Control
	4	Tuning	Fine Tune, Stretch Tuning, Temperament, Key of Temperament
	5	Key Setup	Touch Curve, Dynamics, Trigger Mode, Minimum Touch, Octave Shift, Zone Transpose, Key Scaling Damping, Key Scaling Key, Key Range Zone Lo, Key Range Zone Hi, Velocity Switch, Velocity Switch Value, Solo, Solo Mode, Key Volume
	6	Controllers	Damper Pedal,  Damper Pedal Assign, Damper Pedal Mode, Pitch Bend, P. Bend Range, Soft Pedal Depth, Modulation Wheel, Modulation Wheel Assign, Modulation Depth Range, SW1 Button,  SW1 Button Assign, SW2 Button,  SW2 Button Assign, Footswitch Pedal,  Footswitch Pedal Assign, Expression Pedal,  Expression Pedal Assign, Right Pedal,  Right Pedal Assign, Center Pedal,  Center Pedal Assign, Left Pedal,  Left Pedal Assign
	7	Knob Assign	Knob A Assign, Knob B Assign, Knob C Assign, Knob D Assign, Knob2 A Assign, Knob2 B Assign, Knob2 C Assign, Knob2 D Assign
Modalità EXT	8	Virtual Technician	PIANO: Voicing, String Resonance, Undamped Resonance, Damper Resonance, Key-off Effect, Damper Noise, Hammer Delay, Fall-back Noise, Topboard, Stereo Width E.PIANO/HARPSI/BASS: Key-off Noise, Key-off Delay DRAWBAR*: Key Click Level, Wheel Noise Level
	9	Ch/Program	MIDI Transmitting Channel, Program*, Bank MSB*, Bank LSB*
	10	SETUP	Send Program, Send Bank, Send Volume, Send Knobs
	11	Transmit 	Transmit System Exclusive, Transmit Recorder
	12	MMC 	Transmit MMC, MMC Device ID, MMC Commands

* Quando una zona è impostata in modalità BOTH, i parametri Program, Bank MSB, e Bank LSB sono fissi e non possono essere regolati.

Panoramica sul pulsante STORE

Dopo l'uso del menu EDIT e dei potenziometri per la regolazione dei parametri del suono selezionato, il pulsante STORE è utile per memorizzare le impostazioni ed evitare che le variazioni apportate vadano perse dopo lo spegnimento dello strumento o la selezione di altri suoni.

Il pulsante STORE ha tre diverse funzioni :archiviare suoni individuali (SOUND), archiviare la configurazione dell'intero pannello (SETUP), e archiviare come default la configurazione di pannello in uso t (POWERON).

■ Funzione del pulsante STORE

Funzione STORE	Descrizione
SOUND	Archivia i parametri del menu EDIT del suono selezionato* nel pulsante di variazione.
SETUP	Archivia tutti i parametri del menu EDIT, tutte le impostazioni di pannello della sezione suoni e le impostazioni della sezione EQ, in una memoria SETUP.
POWERON	Archivia tutti i parametri del menu EDIT, tutte le impostazioni di pannello della sezione suoni e le impostazioni della sezione EQ come default.

* I parametri comuni non vengono archiviati nella memoria SOUND. Ulteriori informazioni sui parametri comuni sono disponibili a pag. 38.

1 Archiviazione di un suono

Questa funzione archiverà i parametri del menu EDIT per il suono selezionato sul pulsante variazione, sovrascrivendo il suono preimpostato esistente.

1. Accedere nella videata STORE

Premere il pulsante STORE.

L'indicatore LED del pulsante STORE si accenderà e la videata di selezione archiviazione apparirà sul display LCD.



2. Selezione della funzione Store Sound

Premere il pulsante F1 (SOUND) per selezionare la funzione di archiviazione suono, quindi premere il pulsante F4 (EXEC).



Sul display LCD apparirà una videata per la conferma.

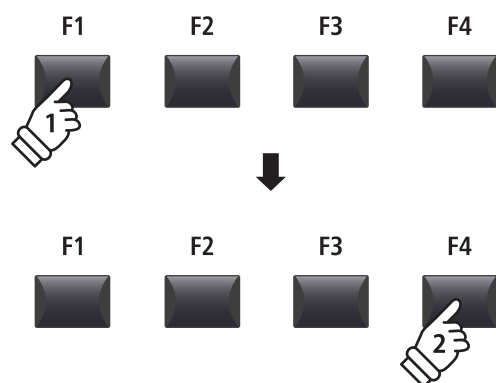

3. Confermare l'operazione di archiviazione del suono

Premere il pulsante F2 (YES) per confermare l'operazione, oppure F3 (NO) per tornare alla videata di selezione archivio.

* Il suono già esistente verrà sovrascritto.

* I pulsanti +/YES e -/NO possono anche essere usati per confermare o annullare l'operazione di archiviazione.

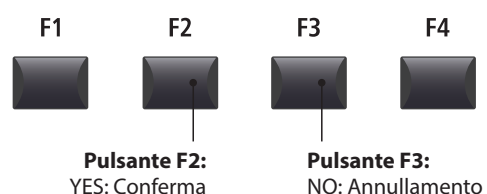

2 Archiviare un SETUP

Questa funzione archiverà tutti i parametri del menu EDIT delle zone MAIN e SUB, lo stato dei pulsanti del pannello e dei potenziometri, e le impostazioni EQ in una delle 256 memorie SETUP di MP7SE.

1. Accedere alla videata STORE

Premere il pulsante STORE.

L'indicatore LED del pulsante STORE si accenderà e la videata di selezione archiviazione apparirà sul display LCD.



2. Selezione la funzione Store Setup

Premere il pulsante F2 (SETUP) per selezionare la funzione Store Setup, quindi premere il pulsante F4 (EXEC).

La videata Store Setup apparirà sul display LCD.

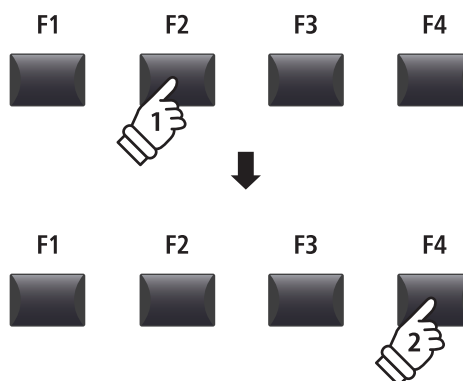

3. Denominare il SETUP, selezionare la memoria SETUP

Ruotare i cursori A e B per spostare il cursore e selezionare i caratteri per la denominazione del SETUP.

Premere i pulsanti memoria SETUP per selezionare la collocazione del nuovo SETUP.



Ora premere il pulsante F4 (EXEC).

Sul display LCD apparirà una videata per la conferma dell'operazione.

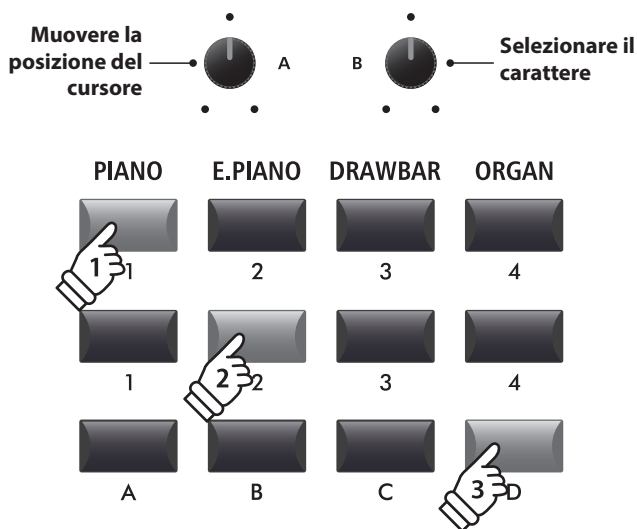

Esempio: per selezionare la memoria SETUP 1-2D, premere il pulsante della categoria 'PIANO', il pulsante della sub-categoria '2', e il pulsante variazione 'D'.

4. Confermare l'operazione Store Setup

Premere il pulsante F2 (YES) per confermare l'operazione, o il pulsante F3 (NO) per tornare alla videata precedente.

- * La memoria SETUP già presente verrà sovrascritta da quella nuova.
- * I pulsanti +/YES e -/NO possono anche essere usati per confermare o annullare l'operazione di archiviazione.
- * Quando il SETUP è stato archiviato e il pulsante SETUP è spento, le impostazioni di pannello ritorneranno a POWER ON.

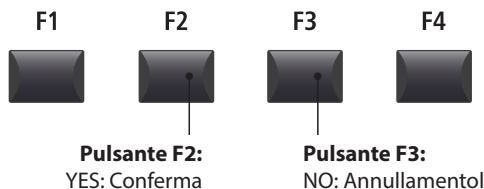

3 Archiviare le impostazioni POWERON

Questa funzione archivia l'impostazione EQ e lo stato attuale (zona ON/OFF, suono selezionato) di tutte le quattro zone nella memoria POWERON predefinita di MP7SE.

* Solo la posizione SOUND (ad esempio, SK Concert Grand) viene archiviata nella memoria POWERON, non le impostazioni individuali del menu EDIT (ad esempio, String Resonance) di SOUND.

1. Entrare nella videata STORE

Premere il pulsante STORE.

L'indicatore LED del pulsante STORE si accenderà e la videata di selezione apparirà sul display LCD.



2. Selezionare Store PowerOn

Premere il pulsante di funzione F3 (PWRON) per selezionare la funzione Store PowerOn, quindi premere il pulsante F4 button (EXEC).

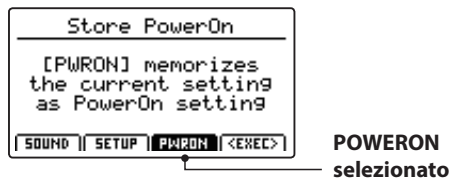

Sul display LCD apparirà una videata per la conferma dell'operazione.

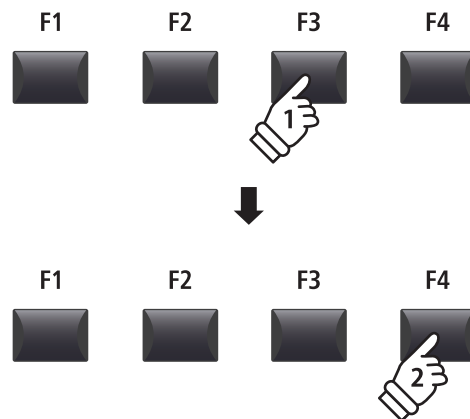
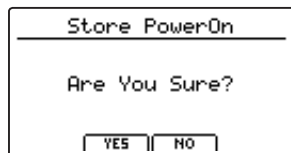

3. Confermare l'operazione Store PowerOn

Premere il pulsante F2 (YES) per confermare l'operazione, oppure F3 (NO) per tornare alla videata precedente.

* L'esistente memoria POWERON verrà sovrascritta.

* I pulsanti +/YES and -/NO possono anche essere usati per confermare o annullare l'operazione di archiviazione.

* Solo la posizione SOUND (ad esempio, SK Concert Grand) viene archiviata nella memoria POWERON, non le impostazioni individuali del menu EDIT (ad esempio, String Resonance) di SOUND.

Per memorizzare le impostazioni del menu EDIT per SOUND, utilizzare la funzione Store SOUND. (vedere pag. 64)

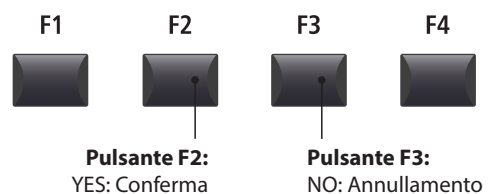

Memorie SETUP

Le memorie SETUP di MP7SE consentono di archiviare e richiamare con il semplice tocco di un pulsante tutte le configurazioni dello strumento, compresi i suoni selezionati, i livelli di volume delle sezioni, le impostazioni dei parametri e le regolazioni EQ, ecc. I SETUPs sono organizzati in una configurazione 8x8x4, consentendo un totale di 256 memorie individuali.

Questa pagina spiega come selezionare la modalità SETUP, e richiamare e modificare la memoria SETUP.

■ Selezionare la modalità SETUP

Premere il pulsante SETUP per selezionare la modalità omonima.

L'indicatore LED del pulsante SETUP si accenderà ad indicare che questa modalità è stata selezionata.

Anche gli indicatori LED dei pulsanti della memoria SETUP selezionata si accenderanno e il nome della memoria SETUP apparirà sul display LCD.



* La memoria SETUP selezionata verrà richiamata automaticamente.

* Per controllare i suoni assegnati ad ogni zona, tenere premuto il pulsante funzione F1~F4 desiderato.

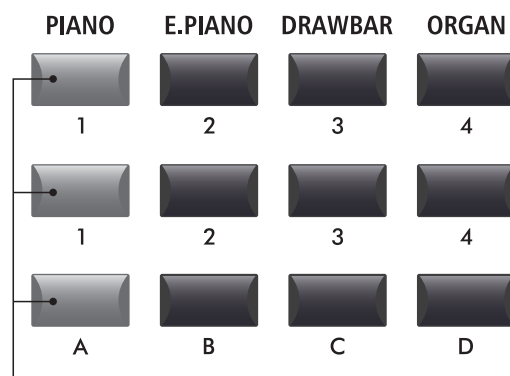

Indicatore LED acceso:
Pulsanti SETUP selezionato

■ Selezionare i SETUP

Mentre la modalità SETUP è attiva:

Premere i pulsanti della memoria SETUP per selezionare la memoria SETUP desiderata.

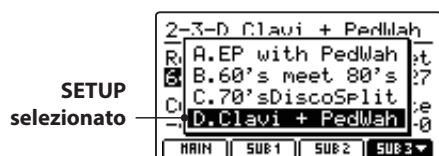

* Per evitare "interruzioni" improvvise del suono, l'opzione SETUP selezionata non viene applicata immediatamente (ovvero, quando si preme il pulsante), ma con la successiva pressione del tasto. Ciò consente di selezionare successivi SETUP mentre le note di SETUP esistente vengono mantenute/sostenute, con conseguente transizione uniforme tra brani/sequenze, ecc.

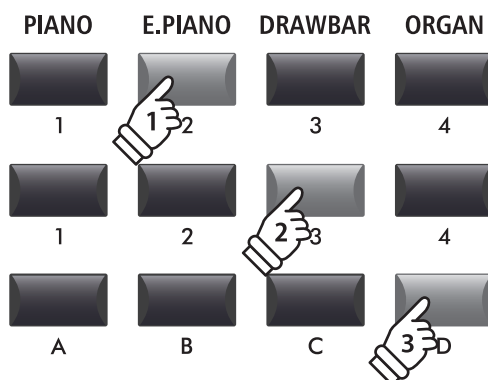

Esempio: per selezionare la memoria SETUP 2-3D, premere il pulsante della categoria 'E.PIANO', il pulsante della sub-categoria '3', e il pulsante della variazione 'D'.

■ Modifica di SETUP

Quando si attiva (ON) la modalità SETUP:

Premere i pulsanti EDIT per modificare la memoria SETUP selezionata.

L'indicatore LED del pulsante SETUP inizia a lampeggiare per indicare la modifica della memoria SETUP.

Inoltre, gli indicatori LED di SOUND e anche i pulsanti di selezione del suono si attivano per indicare il suono assegnato alla zona attualmente selezionata.



Panoramica sul registratore

Il registratore di MP7SE dispone di comode funzioni per la registrare e riprodurre le proprie esecuzioni dalla memoria interno dello strumento ad un dispositivo USB connesso. Le caratteristiche di ogni metodo sono di seguito indicate.

■ Caratteristiche del registratore di MP7SE

	Registratore Brani (Memoria interna)	Registratore Audio (Memoria USB)
Formato archiviazione/Salvataggio	SMF (MIDI)	MP3/WAV (audio)
Lunghezza massima del brano	90.000 note	Dipende dalla capacità del dispositivo
Numero massimo di brani	10 brani	Dipende dalla capacità del dispositivo
Esempi di applicazione	Abbozzare idee, registrare esecuzioni, remixaggio e ulteriore montaggio sul computer.	Invio per e-mail ad amici. Masterizzazione su CD audio, ecc.
Riproduzione	Riproduce brani su MP7SE e su altri dispositivi MIDI	Riproduce brani su MP7SE, su riproduttori audio, ecc.
Regolazione del tempo	Sì, prima e durante la riproduzione	No
Overdubbing	No	Sì, illimitati
Opzioni di conversione	Convertibile in MP3/WAV	Non convertibile in SMF (MIDI)

■ Attivare/Disattivare il registratore

Premere il pulsante ON/OFF della sezione RECORDER per attivare o disattivare il registratore.

L'indicatore LED del pulsante ON/OFF della sezione RECORDER si accenderà o spegnerà a seconda della scelta effettuata.

Quando il registratore è attivo, la relativa videata verrà visualizzata sul display LCD.



■ Selezionare la modalità registrazione

Premere il pulsante F1 passare dalle funzioni Internal Song Recorder a USB Audio Recorder e viceversa.

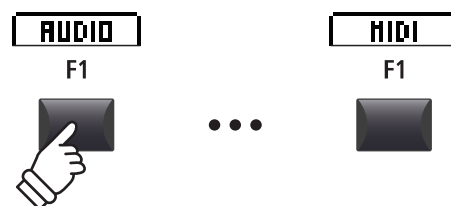

AUDIO:
Visualizza il registratore audio

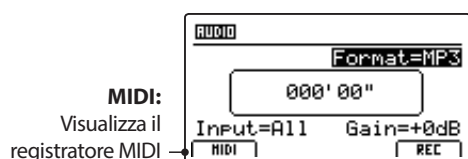

MIDI:
Visualizza il registratore MIDI

* Se un dispositivo di memoria USB viene collegato mentre il registratore è attivo, si selezionerà automaticamente la funzione Registratore USB audio.

* Se un dispositivo di memoria non è collegato quando il registratore è attivo, si selezionerà automaticamente le funzione registratore brani interni.

■ Funzioni USB

Nel menu USB sono disponibili ulteriori funzioni USB per cancellare e rinominare i files archiviati sul dispositivo di memoria USB. Le informazioni sulle funzioni USB sono disponibili a pag. 99.

Registratore brani (Memoria interna)

La funzione Song Recorder permette di registrare e archiviare nella memoria interna sino a 10 diversi brani e di riprodurli con il semplice tocco di un pulsante. Una volta registrati, i brani possono essere salvati su una memoria USB nel formato Standard MIDI (SMF), oppure convertiti in files audio MP3/WAV.

1 Registrare un brano

1. Attivare il registratore

Premere il pulsante ON/OFF della sezione RECORDER per attivare il registratore.

L'indicatore LED del pulsante ON/OFF della sezione RECORDER si accenderà, e la videata registratore MIDI apparirà sul display LCD.

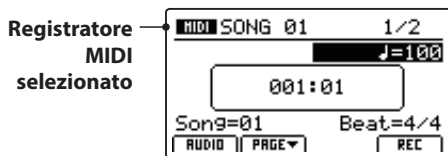

Se un dispositivo di memoria USB è collegato, premere il pulsante F1 (MIDI) per selezionare la funzione registratore MIDI.

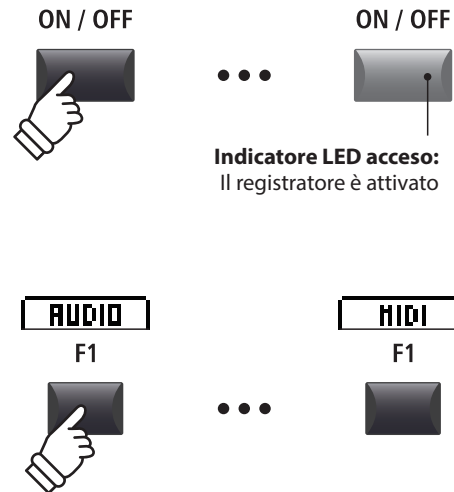

2. Selezionare la memoria dei brani, regolare tempo/battiti

Ruotare il potenziometro di controllo C per suonare la memoria dei brani per la nuova registrazione.

* Sono disponibili 10 memorie di registrazione brani.

* Se la memoria selezionata contiene già dei dati registrati, gli stessi verranno automaticamente cancellate quando viene registrato un nuovo brano.

Se si registra con il metronomo o un ritmo di batteria:

Ruotare i potenziometri di controllo B e D per regolare il battito e l'indicazione del tempo oppure il ritmo di batteria utilizzato per la nuova registrazione.

* Ulteriori informazioni sulla registrazione con il metronomo o con un ritmo di batteria sono disponibili a pag. 97.

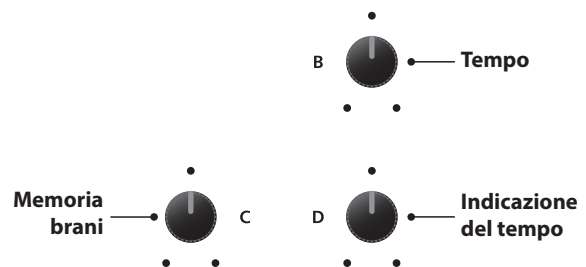

3. Iniziare la registrazione del brano (modalità standby)

Premere il pulsante di controllo del registratore ●.

L'indicatore LED del pulsante ● inizierà a lampeggiare ad indicare che il registratore è in standby.

* E' possibile anche utilizzare il pulsante di funzione F4 (REC) per attivare la modalità standby.



1 Registrare un brano (cont.)

4. Iniziare la registrazione del brano (registrare)

Premere un tasto sulla tastiera.

Gli indicatori LED dei pulsanti ● e ▶/■ si accenderanno, il contatore battute/battiti visualizzato al centro del display LCD inizierà ad aumentare e partirà la registrazione.

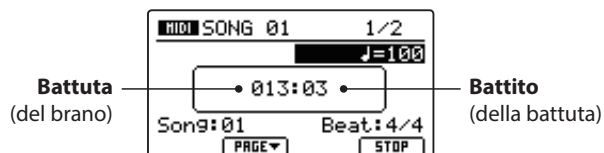

* E' anche possibile iniziare la registrazione premendo il pulsante ▶/■. Ciò consente di inserire una pausa o una battuta d'introduzione all'inizio del brano.

* E' possibile attivare il metronomo prima della registrazione che aggiungerà una battuta d'introduzione in quattro tempi prima della registrazione

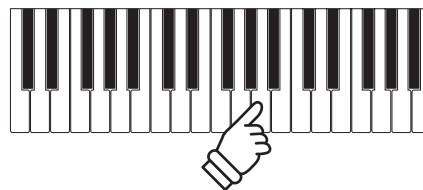

5. Fermare la registrazione

Premere il pulsante di controllo ▶/■.

Gli indicatori LED dei pulsanti ● e ▶/■ si spegneranno, e la registrazione avrà termine.

* E' anche possibile utilizzare il pulsante F4 (STOP) per fermare la registrazione.

Dopo una breve pausa, la videata relativa al riproduttore MIDI apparirà sul display LCD.

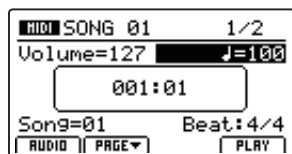

Le informazioni sulla riproduzione dei brani registrati sono disponibili a pag. 71.



* La capacità massima di registrazione è di circa 90.000 note. Il pulsante e il pedale premuto contano come una nota.

* La registrazione si fermerà automaticamente se viene raggiunta la massima capacità.

* Per evitare la perdita dei dati, non spegnere MP7SE mentre è in corso il salvataggio dei brani del registratore interno.

* I brani registrati rimarranno in memoria anche dopo aver spento lo strumento.

2 Riproduzione di un brano

Questa funzione viene utilizzata per riprodurre i brani archiviati nella memoria interna. Per riprodurre un brano subito dopo la sua registrazione, iniziate il procedimento dal punto nr.3.

1. Attivare il registratore

Premere il pulsante ON/OFF della sezione RECORDER per attivare il registratore.

L'indicatore LED del pulsante ON/OFF della sezione RECORDER si accenderà e sul display LCD apparirà la videata registratore MIDI.



Se un dispositivo di memoria USB è collegato, premere il pulsante F1 (MIDI) per selezionare la funzione registratore MIDI.

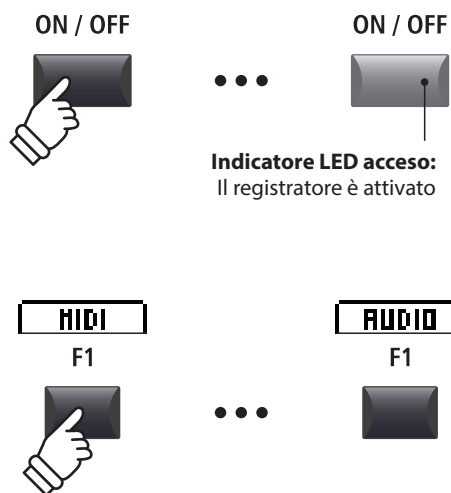

2. Selezionare il brano da riprodurre

Ruotare il potenziometro di controllo C per selezionare la memoria del brano da riprodurre.

* Non è possibile selezionare un brano quando la riproduzione è in corso.



3. Iniziare la riproduzione del brano

Premere il pulsante di controllo ►/■.

L'indicatore LED del pulsante ►/■ si accenderà e inizierà la riproduzione del brano selezionato.

* E' anche possibile utilizzare il pulsante F4 (PLAY) per dare il via alla riproduzione.

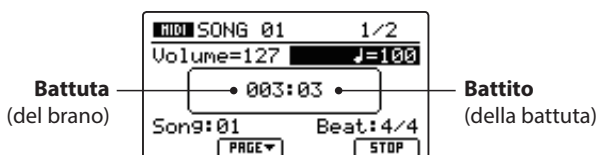

Regolare il volume e il tempo della riproduzione

Ruotare i potenziometri di controllo A e B per regolare il volume e il tempo della riproduzione del brano.

* E' possibile regolare il volume e il tempo del brano sia prima che durante la registrazione.



■ Spostare la posizione della riproduzione (ricerca)

Premere i pulsanti di controllo del registratore ◀◀ o ▶▶ per far indietreggiare o avanzare il brano in passaggi singoli.

* La posizione della riproduzione può essere spostata sia prima che durante la riproduzione.



4. Fermare la riproduzione

Mente la riproduzione è in corso:

Premere il pulsante di controllo del registratore ▶/■.

L'indicatore LED del pulsante ▶/■ si spegnerà e la riproduzione verrà arrestata.

* Per terminare la riproduzione è anche possibile usare il pulsante F4 (STOP).

Premere ancora il pulsante ▶/■ per proseguire con la riproduzione o il pulsante ◀ per resettare la riproduzione all'inizio del brano.

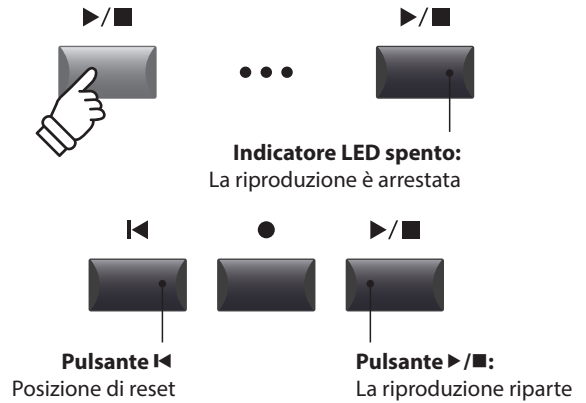

■ Ripetizione funzione A-B

La funzione A-B Repeat consente di ripetere continuamente una sezione di un brano (looped). Questa funzione può essere attivata sia prima che durante la riproduzione.

Premere una volta il pulsante di controllo del registratore A↔B per impostare il punto di partenza della sequenza ciclica.

L'indicatore LED del pulsante A↔B inizierà a lampeggiare.

Premere ancora il pulsante A↔B per impostare il punto di arrivo della sequenza ciclica.

L'indicatore LED del pulsante A↔B si accenderà e la sezione specificata verrà ripetuta continuamente.

Premere ancora un volta il pulsante A↔B per eliminare la sequenza ciclica.

L'indicatore LED del pulsante A↔B si spegnerà e si tornerà alla normale riproduzione.

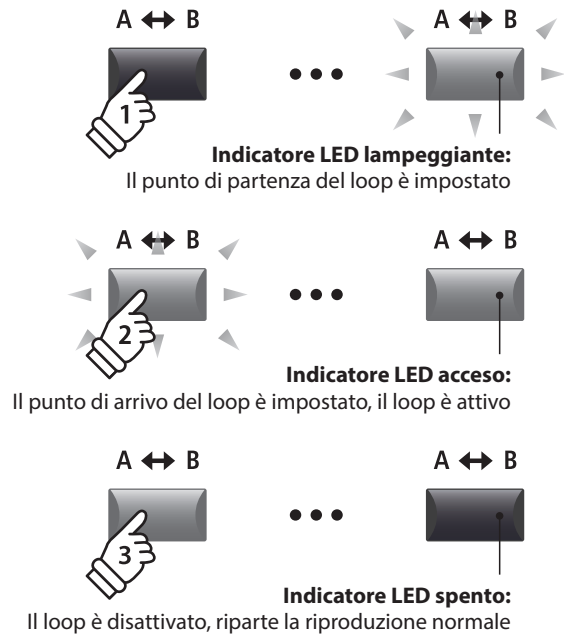

■ Riproduzione in sequenza

Questa funzione consente di riprodurre continuamente in sequenza i brani registrati archiviati nella memoria.

Premere e tenere premuto il pulsante di controllo registratore ▶/■.

Sul display LCD apparirà l'icona Chain Play, e inizierà la continua riproduzione in sequenza dei brani.

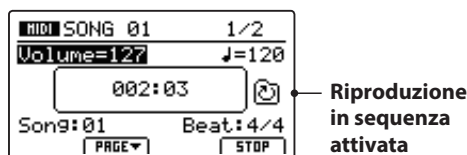

3 Salvataggio di un brano come file SMF

Questa funzione viene usata per salvare un brano registrato su un supporto di memoria USB in formato SMF (Standard MIDI File).

1. Selezionare la memoria del brano

Dopo aver attivato il registratore e aver registrato un brano:

Ruotare il potenziometro di controllo C per selezionare la memoria del brano che deve essere salvato in formato SMF sulla memoria USB.



2. Collegare un supporto di memoria USB

Collegare un supporto di memoria USB alla porta USB to Device.

* I dispositivi USB dovrebbero essere formattati per poter usari i files di sistema 'FAT' o 'FAT32'.

Il supporto USB verrà acquisito, e la funzione SAVE apparirà sulla parte inferiore del display LCD.

* La funzione SAVE apparirà solo se la memoria selezionata contiene la registrazione.



Funzione salvataggio

3 Selezione della funzione salvataggio SMF

Premere il pulsante di funzione F3 (SAVE).

La videata Save SMF apparirà sul display LCD.

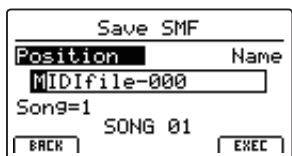
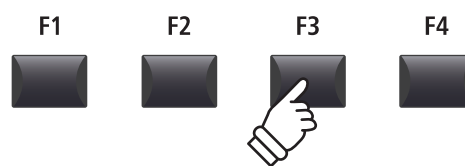

4. Inserire il nome di un file

Ruotare i potenziometri di controllo A e B per muovere la posizione del cursore e selezionare il carattere per il titolo del brano.

* La denominazione dei files SMF salvati non può superare 18 caratteri.

* Il file SMF salvato verrà archiviato nella cartella principale del dispositivo di memoria USB. Non è possibile salvare il file in una cartella diversa.

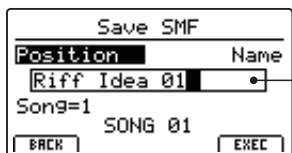

Titolo del brano

3 Salvataggio di un brano come file SMF (cont.)

5. Salvare il brano

Premere il pulsante F4 (EXEC).

La conferma di salvataggio SMF apparirà sul display LCD.

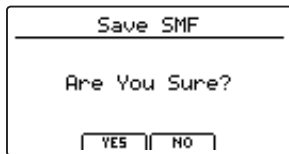

Premere il pulsante F2 (YES) per confermare il salvataggio SMF, oppure il pulsante F3 (NO) per ritornare alla videata precedente.

* I pulsanti +/YES e -/NO possono anche essere utilizzati per confermare o annullare l'operazione di salvataggio.

* Per prevenire una perdita di dati, evitare di spegnere lo strumento mentre MP7SE è in fase di salvataggio su una memoria USB.

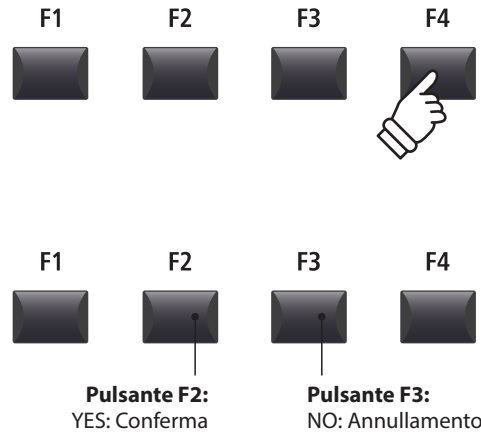

4 Caricare un file SMF in memoria

Questa funzione può essere utilizzata per caricare files SMF in una memoria vuota di registrazione.

■ Preparazione del dispositivo di memoria USB

Preparare un selezione di files MIDI SMF copiando i dati su un supporto di memoria USB.



1. Selezionare un memoria vuota

Dopo aver attivato il registratore:

Ruotare il potenziometro di controllo C per selezionare una memoria vuota.



2. Collegare un supporto di memoria USB

Collegare un supporto di memoria USB alla porta USB to Device.

* Il dispositivo USB dovrà essere formattato per poter utilizzare file di sistema 'FAT' o 'FAT32'.

Il dispositivo USB verrà analizzato, e la funzione LOAD apparirà nella parte inferiore del display LCD.

* La funzione di caricamento apparirà solo se la memoria selezionata è vuota. Ulteriori informazioni sulla cancellazione delle memorie dei brani sono disponibili a pag. 77.

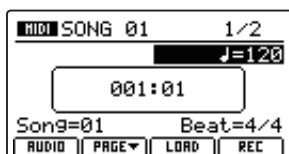

Funzione caricamento

3. Selezionare la funzione caricamento SMF

Premere il pulsante di funzione F3 (LOAD).

Sul display LCD apparirà un elenco dei files SMF archiviati nella cartella principale del supporto USB.

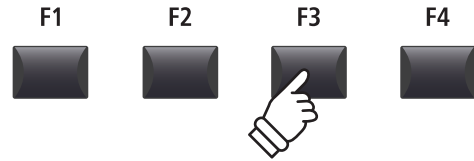

■ Videata dell'elenco di file/cartelle

La videata degli elenchi dei files/cartelle di MP7SE indica i files e le cartelle archiviate nella cartella principale del supporto USB.



Premere il pulsante CURSOR ▲▼ per muovere il cursore di selezione.

* Il potenziometro di controllo A può essere usato anche per muovere il cursore di selezione.

Premere il pulsante di funzione F4 (EXEC) oppure il pulsante +/YES per selezionare il file o per entrare nella cartella selezionata.



4. Selezionare il file SMF da caricare

Premere i pulsanti CURSOR ▲▼ per selezionare il file MIDI desiderato.



Premere il pulsante di funzione F4 (EXEC) o il pulsante +/YES.

Sul display LCD apparirà la videata Load SMF.

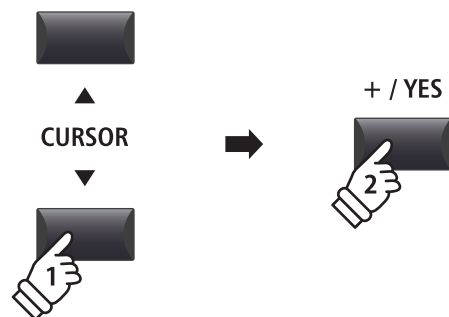
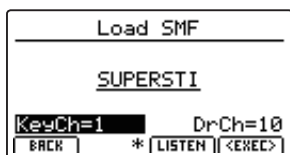

4 Caricare un file SMF in memoria (cont.)

5. Selezionare i canali per tastiera e batteria

Ruotare i potenziometri C e D per specificare quali canali del file SMF devono essere caricati sulla tastiera e sulle tracce di batteria del registratore di MP7SE.

* MP7SE cercherà di rilevare automaticamente le tracce corrette della tastiera e della batteria, in base ai contenuti del file SMF.

* Durante il caricamento di un file SMF creato da MP7SE, la traccia di batteria verrà disattivata.

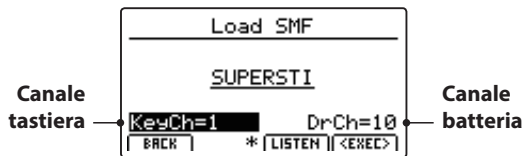

Premere il pulsante F3 (LISTEN) per verificare le impostazioni correnti del canale.

Premere il pulsante F4 (EXEC) per caricare il file SMF selezionato in memoria.

La videata di conferma di caricamento file SMF apparirà sul display LCD.

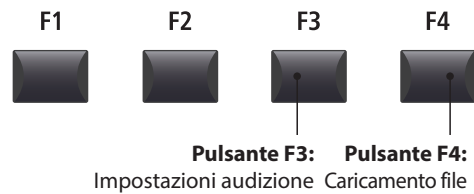

6. Confermare l'operazione Load SMF

Premere il pulsante F2 (YES) per confermare questa operazione, oppure F3 (NO) per tornare alla videata precedente.

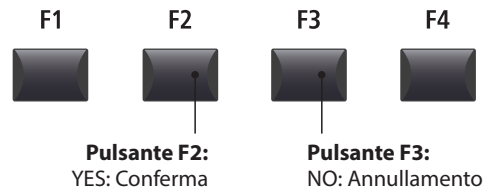
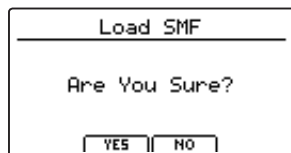

* I pulsanti +/YES e -/NO possono essere usati anche per confermare o annullare l'operazione di caricamento SMF.

7. Riprodurre il file SMF caricato

Dopo aver caricato il file SMF, sul display LCD apparirà la videata del registratore.

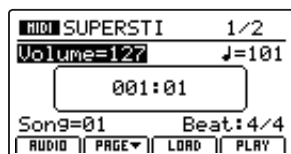

Ulteriori informazioni sulla riproduzione dei file MIDI caricati sono disponibili a pag. 71.

5 Cancellazione di un brano

Funzione utilizzata per eliminare quei brani non correttamente registrati, o che semplicemente non interessano più.

1. Selezionare il brano da cancellare

Dopo aver attivato il registratore e registrato un brano:

Ruotare il potenziometro C per selezionare la memoria del brano da cancellare.



* Per cancellare tutti i brani registrati, utilizzare la funzione Reset Recorder presente nella categoria Reset del menu SYSTEM (pag. 117).

2. Visualizzare le ulteriori funzioni del registratore

Premere il pulsante di funzione F2 (PAGE▼).

Sul display LCD apparirà un'ulteriore pagina di funzioni del registratore.

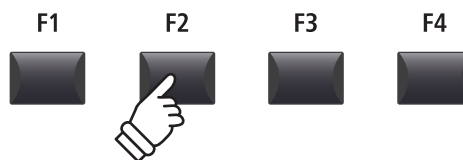
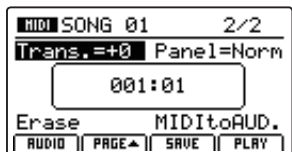

* I pulsanti CURSOR ▲▼ possono essere utilizzati anche per alternarsi tra due pagine.

3. Selezionare la funzione di cancellazione di brano

Ruotare il potenziometro di controllo C per evidenziare la funzione Erase Song.

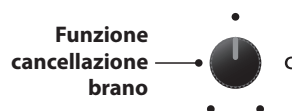
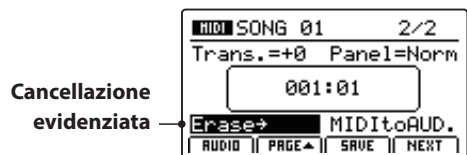

+ / YES



* I pulsanti CURSOR possono essere utilizzati anche per muovere il cursore di selezione.

Premere il pulsante +/YES per selezionare la funzione Erase Song.

La videata di conferma della cancellazione del brano apparirà sul display LCD.

* La funzione di cancellazione brano può essere selezionata in qualsiasi momento anche premendo contemporaneamente i pulsanti di controllo del registratore ● e ►/■.

4. Confermare l'operazione di cancellazione brano

Premere il pulsante F2 (YES) per confermare l'operazione di cancellazione, oppure il pulsante F3 (NO) per tornare alla videata precedente.

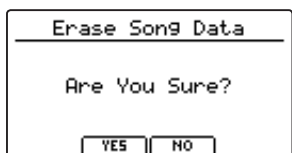

Pulsante F2:
YES: Conferma

Pulsante F3:
NO: Annullamento

* I pulsanti +/YES e -/NO possono essere anche usati per confermare o annullare l'operazione di cancellazione.

6 Trasposizione brano

Questo parametro permette di alzare o abbassare in semi-toni la trasposizione della riproduzione dei brani registrati e archiviati in memoria. Ciò può essere utile quando si vuole trasporre un file SMF in un'altra chiave.

■ Variazione del valore di trasposizione del brano

Premere il pulsante di funzione F2 (PAGE▼) per visualizzare la seconda pagina delle funzioni del registratore.

Ruotare il potenziometro di controllo A per variare il valore di trasposizione del suono.

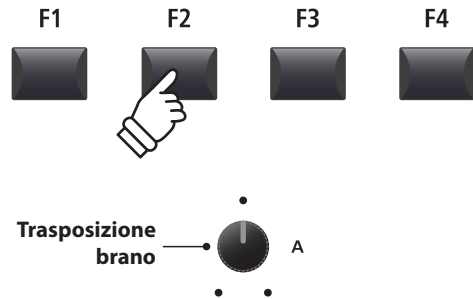

* Il valore di trasposizione brano può essere regolato entro un range di -12 ~ +12.

7 Modalità Pannello

Questo parametro determina se le variazioni sul pannello effettuate durante la registrazione saranno replicate durante la riproduzione di un brano, influenzando in tal modo le impostazioni correnti della tastiera.

■ Tipi modalità di pannello

Modalità	Descrizione
Normal (default)	Le impostazioni di pannello non varieranno durante la riproduzione del brano, quindi non influenzeranno le impostazioni correnti della tastiera.
Play	Le impostazioni di pannello varieranno durante la riproduzione del brano influenzando anche le impostazioni correnti della tastiera.

	Modalità di pannello normale	Modalità di pannello Play
Vantaggi	Le impostazioni della tastiera sono indipendenti dal registratore.	Tutte le funzioni (compreso EFX) vengono riprodotte perfettamente.
Svantaggi	Alcune funzioni (es. EFX) non vengono riprodotte perfettamente.	Le impostazioni della tastiera dipendono dal brano registrato.

■ Variare la modalità di pannello

Premere il pulsante di funzione F2 (PAGE▼) per visualizzare la seconda pagina delle funzioni del registratore.

Ruotare il potenziometro di controllo B per variare la modalità di pannello.

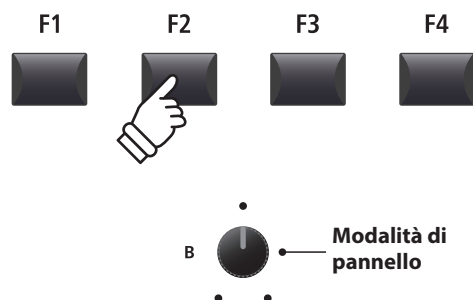
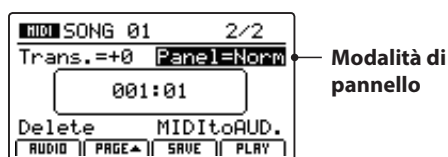

8 MIDI ad Audio

Le informazioni relative alla funzione MIDI ad Audio sono disponibili a pag. 90.

9 Suonare direttamente un file SMF

Questa funzione consente di suonare i files SMF 16 tracce direttamente dalla memoria USB.

1. Selezionare la funzione di caricamento SMF

Dopo aver preparato e collegato la memoria USB:

Premere il pulsante di funzione F3 (LOAD).

Un elenco di files SMF archiviati nella cartella principale del dispositivo USB verrà visualizzata sul display LCD.

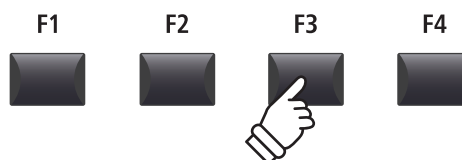

2. Selezionare un file SMF da suonare

Premere il pulsante CURSOR ▲▼ per selezionare il file MIDI desiderato.



Premere i pulsanti di funzione F2 o F3 (DIRECT PLAY).

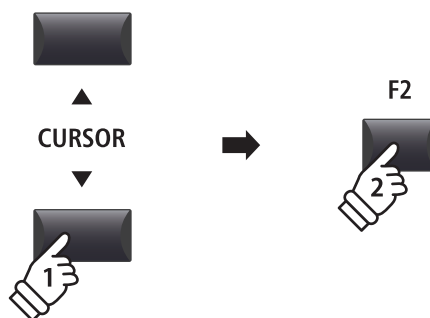

3. Suonare il file SMF selezionato

Dopo aver selezionato la funzione Direct Play, sul display LCD apparirà la relativa videata.



Ulteriori informazioni su come suonare il file MIDI caricato e sull'utilizzo della funzione "Chain Play" sono disponibili a pag. 71.

* Premere il pulsante di funzione F1 (INT) per uscire dalla funzione SMF Direct Play e tornare alla videata di riproduzione dei brani interni.

■ Variare il valore di trasposizione del brano

Premere il pulsante di funzione F2 (PAGE▼) per visualizzare la seconda pagina delle funzioni di riproduzione.

Ruotare il potenziometro di controllo A per variare il valore di trasposizione del brano.

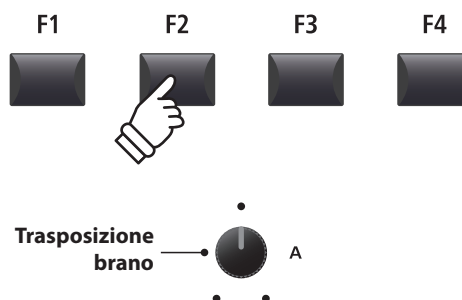

* Il valore di trasposizione del brano può essere regolato in un range di -12 ~ +12.

Mixer SMF

La videata SMF Mixer consente di regolare o azzerare i livelli di volume delle 16 tracce del file SMF caricato.

1. Selezionare il mixer SMF

Dopo aver caricato un file SMF:

Premere il pulsante di funzione F2 (PAGE▼) per visualizzare la seconda pagina delle funzioni di riproduzione.

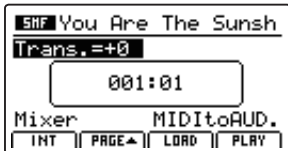

Ruotare il potenziometro di controllo C per evidenziare la funzione Mixer.

Funzione mixer evidenziata

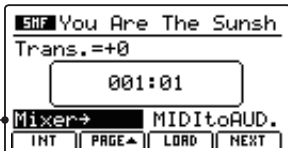

* I pulsanti CURSOR possono essere utilizzati anche per spostare il cursore di selezione.

Premere il pulsante +/YES per selezionare la funzione Mixer.

La videata SMF Mixer apparirà sul display LCD.

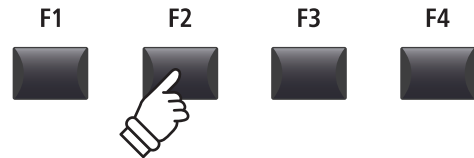

+ / YES



■ Videata SMF Mixer

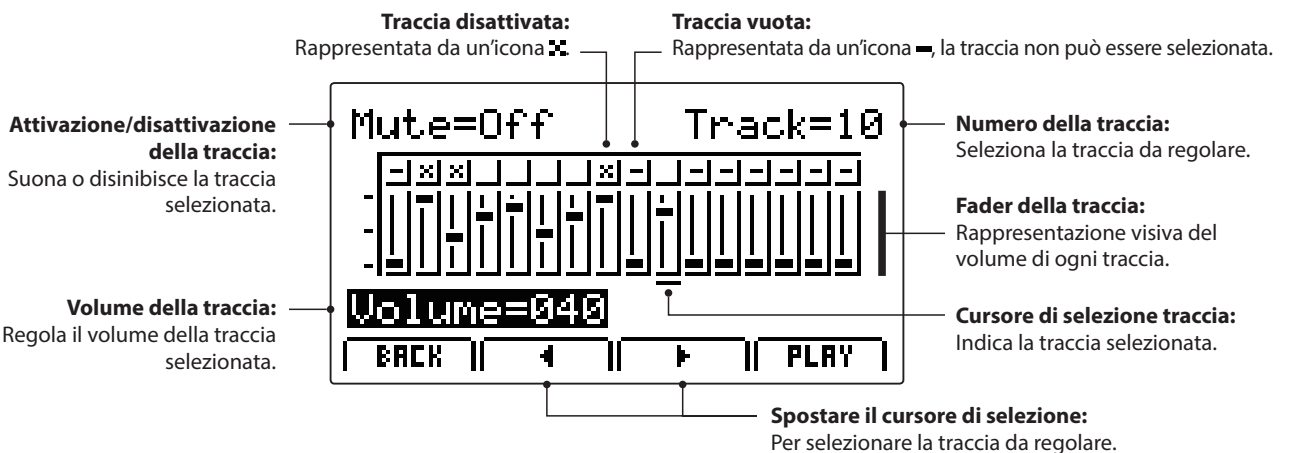

2. Selezionare le tracce, regolare e disinibire il volume

Dopo aver selezionato la funzione mixer:

Ruotare il potenziometro di controllo B per selezionare la traccia da regolare, e il potenziometro C per adeguare il livello di volume.

Ruotare il potenziometro di controllo A per disinibire/suonare la traccia selezionata.

* I pulsanti di funzione F2 o F3 (◀ e ▶) possono essere usati per selezionare le tracce.

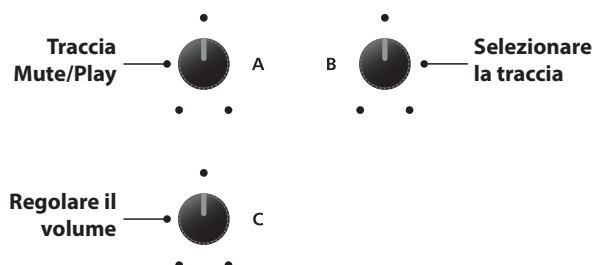

Registrazione/riproduzione audio (Memoria USB)

1 Registrare un file audio

MP7SE è anche in grado di registrare esecuzioni (compreso LINE IN) come audio digitali – salvare i dati su un dispositivo di memoria USB sia in formato MP3 che in formato WAV. Questa funzione consente di produrre registrazioni di qualità professionale direttamente sullo strumento – senza dover utilizzare ulteriori apparecchiature sonore – per poi inviarle via e-mail ai componenti di una band, ascoltarle lontano dallo strumento, o editarle e remixarle ulteriormente con una workstation audio.

■ Caratteristiche del formato di registrazione audio

Formato Audio	Caratteristiche	Velocità di trasmissione
MP3	44,1 kHz, 16 bit, Stereo	192 kbit/s (fissi)
WAV	44,1 kHz, 16 bit, Stereo	1.411 kbit/s (decompressi)

* Tecnologia di codifica MPEG Layer-3 audio concessa in licenza da Fraunhofer IIS and Thomson.
MP3 codec è Copyright (c) 1995-2007, SPIRIT

1. Collegare un dispositivo di memoria USB

Collegare un supporto di memoria USB alla porta USB to Device.

* I dispositivi USB dovranno essere formattati per poter usare i file di sistema 'FAT' o 'FAT32'.

Il supporto USB verrà acquisito.



2. Attivare il registratore

Premere il pulsante ON/OFF della sezione RECORDER per attivare il registratore.

L'indicatore LED del pulsante ON/OFF del registratore si accenderà e la videata del registratore Audio apparirà sul display LCD.

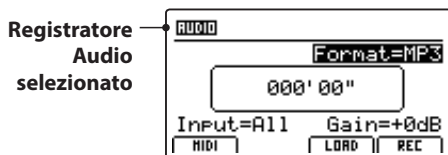

* Se è visualizzata la videata registratore MIDI, premere il pulsante F1 (AUDIO) per selezionare il registratore Audio.

■ Selezione del formato file audio

Ruotare il potenziometro di controllo B per selezionare il formato registratore audio desiderato.

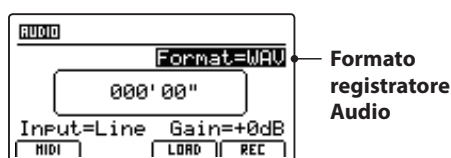

* I files audio MP3 richiedono minor spazio per l'archiviazione rispetto ai files audio WAV.

* Un dispositivo di memoria USB da 1 GB è in grado di archiviare oltre 12 ore di dati audio MP3.

■ Selezionare l'ingresso del registratore audio, regolare il livello di guadagno

Ruotare il potenziometro di controllo C per selezionare l'ingresso del registratore audio desiderato.

Ruotare il potenziometro di controllo D per regolare il livello di guadagno del registratore.

L'aumento del parametro del livello di guadagno del registratore può essere utile quando si registrano passaggi più lenti.

Ingresso	Descrizione
All	Registra il suono della tastiera e quello di LINE IN.
Line	Registra solo il suono di LINE IN.

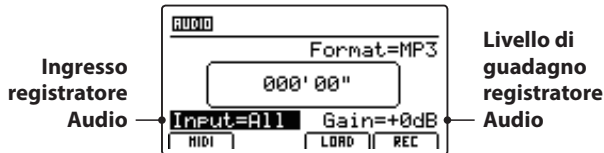

* Il livello di guadagno può essere impostato in un range di -18 dB ~ +18 dB.

3. Avviare il registratore audio (standby)

Premere il pulsante di controllo ● del registratore.

L'indicatore LED del pulsante ● inizierà a lampeggiare ad indicare che il registratore è in standby.

* Il pulsante di funzione F4 (REC) può essere utilizzato anche per attivare la modalità standby.

* A seconda del dispositivo di memoria collegato, potrebbe verificarsi un breve ritardo prima dell'attivazione della modalità standby.

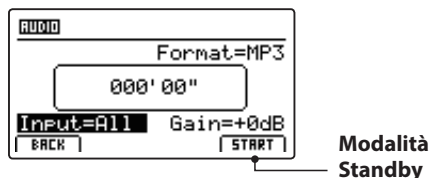

4. Attivare il registratore audio (registrazione)

Premere un tasto sulla tastiera.

Gli indicatori LED dei pulsanti ● e ►/■ si accenderanno, il contatore che appare al centro del LCD inizierà ad aumentare e la registrazione si avvierà.

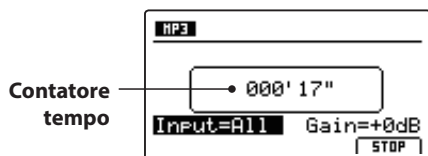
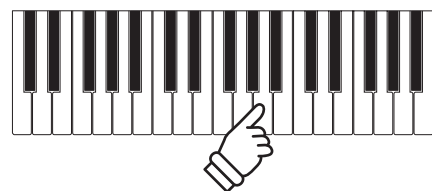

* E' anche possibile attivare la registrazione premendo il pulsante ►/■. Ciò consente di inserire una pausa o una battuta d'introduzione all'inizio del brano.

* E' possibile attivare il metronomo prima della registrazione quale aiuto con il tempo, ecc. Quando è attivato, è possibile inserire una battuta d'introduzione prima che la registrazione abbia inizio.

5. Arrestare il registratore audio, ascoltare la registrazione

Premere il pulsante di controllo del registratore ►/■.

Gli indicatori dei pulsanti ● e ►/■ si spegneranno e la registrazione si fermerà.

* E' anche possibile utilizzare il pulsante di funzione F4 (STOP) per fermare la registrazione.

Dopo una breve pausa, sul display LCD apparirà la videata Audio player.

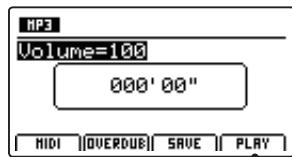

Registrazione audio

Premere il pulsante F4 (PLAY) per ascoltare la registrazione prima del salvataggio.



* Premere contemporaneamente i pulsanti di controllo ● e ►/■ per cancellare dalla memoria il file audio registrato.



6. Selezionare la funzione di salvataggio, inserire il nome del file audio

Premere il pulsante di funzione F3 (SAVE).

La videata di salvataggio audio verrà visualizzata sul display LCD.

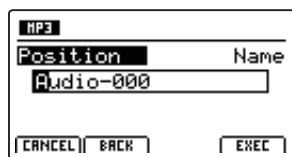

Ruotare i potenziometri di controllo A e B per muovere la posizione del cursore e selezionare il carattere per il nome del file audio.



Nome del file audio

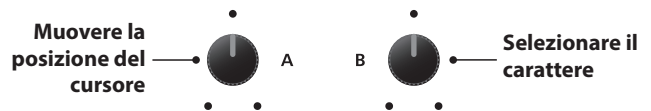

* Il nome dei files audio non deve superare i 18 caratteri.

* Il file audio salvato verrà archiviato nella cartella principale del dispositivo di memoria USB. Non è possibile archiviare il file in altra cartella.

7. Salvare il file audio

Premere il pulsante di funzione F4 (EXEC).

La videata per la conferma del salvataggio apparirà sul display LCD.

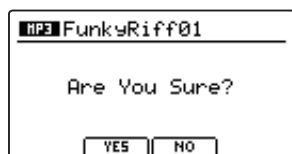

Premere il pulsante F2 (YES) per confermare l'operazione di salvataggio, oppure il pulsante F3 (NO) per tornare alla videata precedente.

* E' anche possibile utilizzare i pulsanti +/YES e -/NO per confermare o annullare l'operazione di salvataggio.

* Per prevenire perdita di dati, evitare di spegnere lo strumento mentre MP7SE sta salvando i file sulla memoria USB.

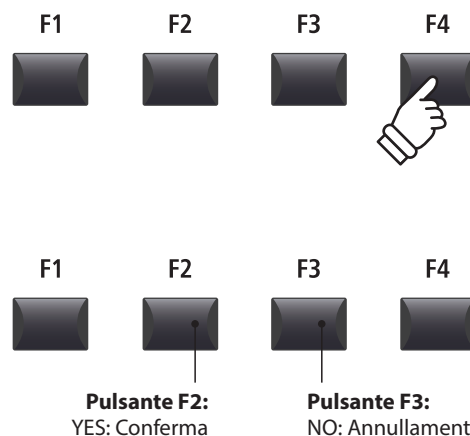

2 Riprodurre un file audio

MP7SE è anche in grado di riprodurre files audio MP3 e WAV archiviati su un dispositivo di memoria USB. Questa funzione permette ai musicisti di suonare con basi professionali o di imparare comodamente accordi o melodie per un nuovo pezzo.

■ Audio Player caratteristiche del formato supportato

Formato Audio	Caratteristiche	Velocità di trasmissione
MP3	32 kHz/44,1 kHz/48 kHz, Mono/Stereo	8~320 kbit/s (fisso & variabile)
WAV	32 kHz/44,1 kHz/48 kHz, Mono/Stereo, 8 bit/16 bit	-

* Tecnologia di codifica MPEG Layer-3 audio concessa in licenza da Fraunhofer IIS and Thomson.
MP3 codec è Copyright (c) 1995-2007, SPIRIT.

■ Preparazione del dispositivo di memoria USB

Preparare una selezione di files audio MP3 o WAV copiando i dati su un dispositivo di memoria USB.

* Per poter utilizzare i file di sistema "FAT" o "FAT32" è necessario formattare i dispositivi USB.



1. Connettere un dispositivo di memoria USB

Collegare il dispositivo di memoria USB alla porta USB to Device.

Il dispositivo USB verrà acquisito.



2. Attivare il registratore

Premere il pulsante ON/OFF della sezione RECORDER per attivare la registrazione.

L'indicatore LED del pulsante ON/OFF della sezione RECORDER si accenderà e sul display LCD apparirà la videata di registrazione Audio.

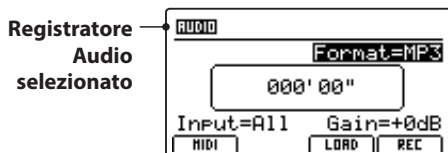

* Se appare la videata registratore MIDI, premere il pulsante di funzione F1 (AUDIO) per selezionare il registratore Audio.

3. Selezionare la funzione di caricamento

Premere il pulsante F3 (LOAD).

Sul display LCD apparirà un elenco dei files MP3 archiviati nella cartella principale del dispositivo USB.

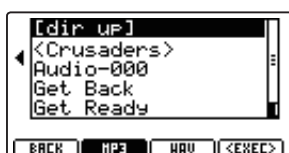
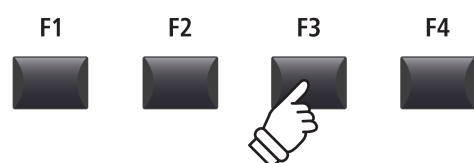

■ Videata dell'elenco di file/cartelle del dispositivo USB

La videata degli elenchi file/cartelle di MP7SE elenca i relativi files e cartelle archiviate nella root del dispositivo USB.



Premere i pulsanti CURSOR ▲▼ per muovere il cursore di selezione.

* E' anche possibile utilizzare il potenziometro di controllo A per muovere il cursore di selezione.

Premere i pulsanti di funzione F3 o F2 per alternare la visione dei files audio WAV o MP3.

* Per impostazione predefinita, appariranno i files MP3.

Premere il pulsante di funzione F4 (EXEC) oppure il pulsante + / YES per selezionare il file o entrare nella cartella selezionata.

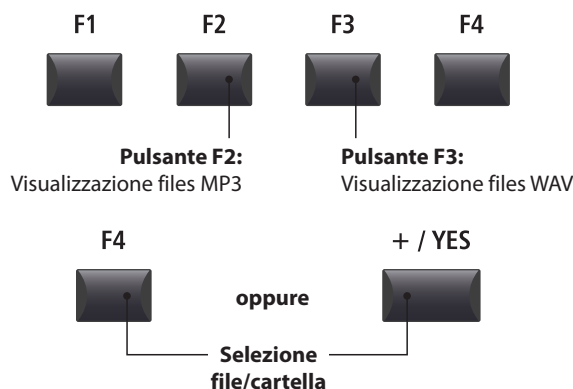

4. Selezione del file audio da caricare

Premere i pulsanti CURSOR ▲▼ per selezionare il file audio desiderato.



Premere il pulsante di funzione (EXEC) o il pulsante +/YES.

Sul display LCD apparirà la videata audio player.



* Se disponibili, verranno visualizzati anche i meta dati del file audio (etichetta ID3, ecc).

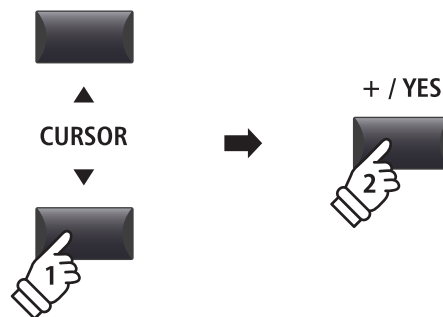

5. Iniziare la riproduzione del file audio

Premere il pulsante di controllo del registratore ►/■.

L'indicatore LED del pulsante ►/■ si accenderà e inizierà la riproduzione del brano selezionato.

* E' anche possibile utilizzare il pulsante di funzione F4 (PLAY) per iniziare la riproduzione del brano.



■ Spostare la posizione della riproduzione (ricerca)

Premere i pulsanti di controllo del registratore ◀◀ o ▶▶ per far indietreggiare o avanzare la posizione di riproduzione del file audio.

* La posizione della riproduzione può essere spostata sia prima che durante la stessa.

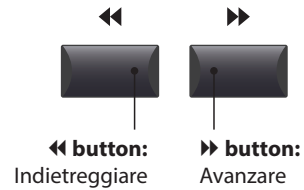

6. Fermare la riproduzione del file audio

Mentre è in corso la riproduzione di un file audio:

Premere il pulsante di controllo del registratore ▶/■.

L'indicatore LED del pulsante ▶/■ si spegnerà e la riproduzione del file audio si fermerà.

Premere nuovamente il pulsante ▶/■ per continuare la riproduzione dal punto di fermata, oppure il pulsante ◀ per riportare la posizione della riproduzione all'inizio del file audio.

* E' anche possibile utilizzare il pulsante di funzione F4 (AUDIO) per resettare il playback audio.

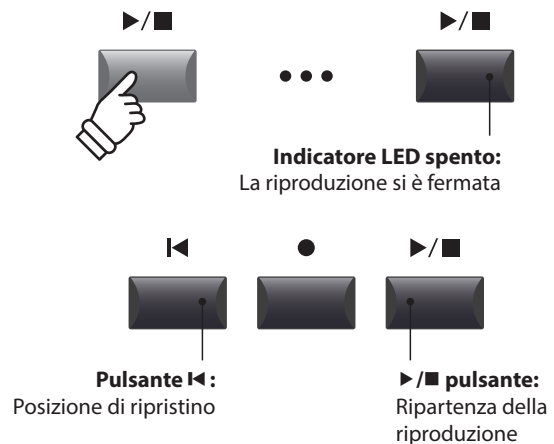

■ Funzione A-B Repeat

La funzione A-B Repeat consente di ripetere continuamente (looped) una sezione di un file audio. Questa funzione può essere attivata sia prima che durante la riproduzione del file audio.

Premere una volta il pulsante di controllo del registratore A↔B per impostare il punto di partenza della sequenza ciclica.

L'indicatore LED del pulsante A↔B inizierà a lampeggiare.

Premere ancora il pulsante A↔B per impostare il punto finale della sequenza ciclica.

L'indicatore LED del pulsante A↔B si accenderà e la sezione specificata si ripeterà continuamente.

Premere ancora una volta il pulsante A↔B per annullare la sequenza ciclica.

L'indicatore LED del pulsante A↔B si spegnerà e ripartirà la riproduzione normale.

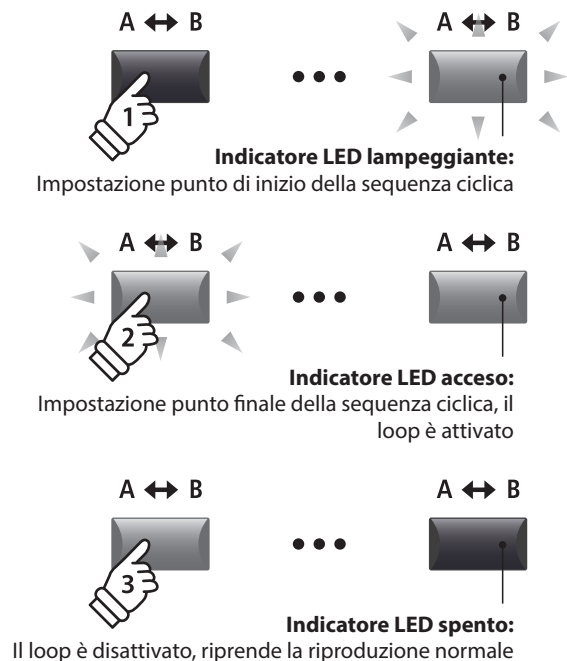

■ Riproduzione in sequenza

La funzione Chain Play consente di riprodurre continuamente in sequenza tutti i files audio archiviati in una cartella.

Premere e tenere premuto il pulsante di controllo del registratore ▶/■.

Sul display LCD apparirà l'icona Chain Play e i files audio inizieranno ad essere riprodotti in sequenza in maniera continua.



3 Overdubbing un file audio

Questa funzione consente di aggiungere ulteriori registrazioni ad un file audio già esistente, facilitando una registrazione in multi traccia direttamente sullo strumento.

Ogni overdub è registrato in un file temporaneo(il file audio originale non è modificato) e ciò permette di di effettuare svariati overdubs prima di salvare la registrazione definitiva.

1. Collegare un dispositivo di memoria USB

Collegare il dispositivo USB alla porta USB to Device.

Il dispositivo USB verrà acquisito.



2. Attivare il registratore

Premere il pulsante ON/OFF della sezione RECORDER per attivare il registratore.

L'indicatore LED del pulsante ON/OFF della sezione RECORDER si accenderà e sul display LCD apparirà la videata del registratore audio.

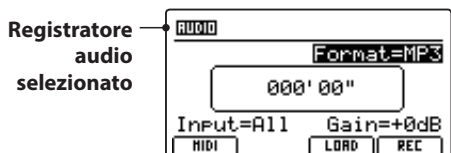

* Se appare la videata MIDI, premere il pulsante F1 (AUDIO) per selezionare il registratore audio.

3. Selezionare la funzione di caricamento

Premere il pulsante F3 (LOAD).

Sul display LCD apparirà un elenco di files MP3 archiviati nella cartella principale del dispositivo USB.

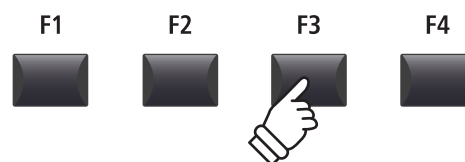

4. Selezionare il file audio da caricare

Premere i pulsanti CURSOR ▲▼ per selezionare il file audio desiderato.

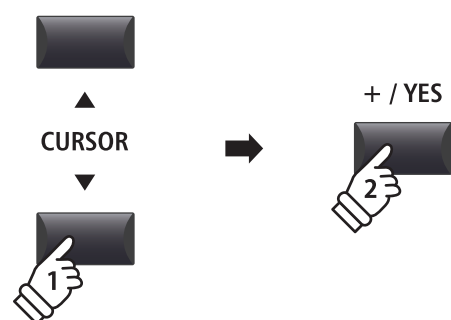

Premere il pulsante di funzione F4 (EXEC) o il pulsante +/YES.

Sul display LCD apparirà la videata audio player.

5. Selezionare la funzione overdub e il formato del file

Premere il pulsante F2 (OVERDUB).

Sul display LCD apparirà la videata per la selezione del formato file overdub.

Ruotare il potenziometro di controllo B per selezionare il format di file overdub, e il potenziometro di controllo A per regolare il volume audio di origine.

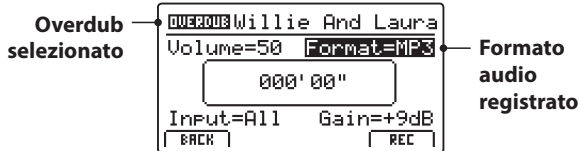
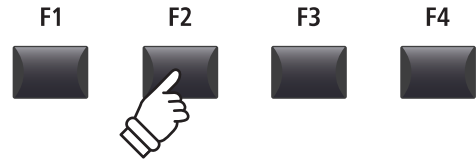

- * I files audio MP3 necessitano di meno spazio per l'archiviazione rispetto ai files audio WAV.
- * Un dispositivo di memoria USB da 1 GB può archiviare oltre 12 ore di dati audio MP3.

■ Selezionare l'ingresso audio del registratore, regolare il livello di guadagno

Ruotare il potenziometro di controllo C per selezionare l'ingresso audio del registratore.

Ruotare il potenziometro di controllo D per regolare il livello di guadagno dell'overdub.

Aumentare il parametro del livello di guadagno del registratore può essere utile per registrare passaggi più lenti.

Ingresso	Descrizione
All	Registra il suono della tastiera e quello di LINE IN.
Line	Registra solo il suono di LINE IN.

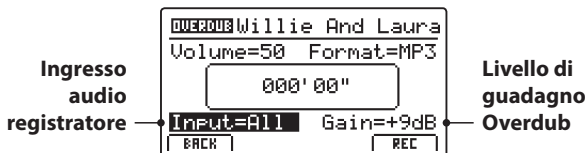

- * Il livello di guadagno può essere impostato in un range di -18 dB ~ +18 dB.

6. Iniziare l'overdub (standby)

Premere il pulsante di controllo del registratore ●.

L'indicatore LED del pulsante ● inizierà a lampeggiare ad indicare che il registratore è in modalità standby.

- * E' anche possibile utilizzare il pulsante F4 (REC) per attivare la modalità standby.
- * A seconda del dispositivo di memoria USB collegato, potrebbe verificarsi un breve ritardo prima dell'attivazione dello standby.

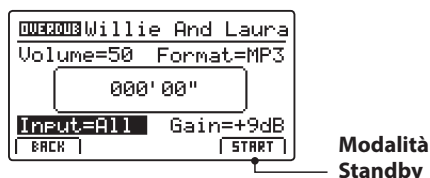

7. Iniziare l'overdub (registrazione)

Premere un tasto sulla tastiera.

Gli indicatori LED dei pulsanti ● e ▶/■ si accenderanno, il contatore del tempo visualizzato al centro del display LCD inizierà ad aumentare, e l'overdub avrà inizio.

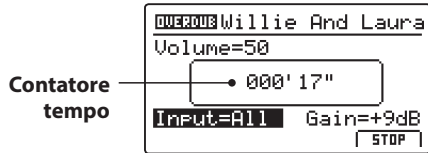

* E' anche possibile attivare l'overdub premendo il pulsante ▶/■. Questo permette di inserire una pausa o una battuta d'introduzione all'inizio del brano.

* E' possibile attivare il metronomo prima dell'overdub in modo d' avere un aiuto con il tempo, ecc.. Una volta attivato, verrà inserita una battuta d'introduzione prima dell'inizio dell'overdub.

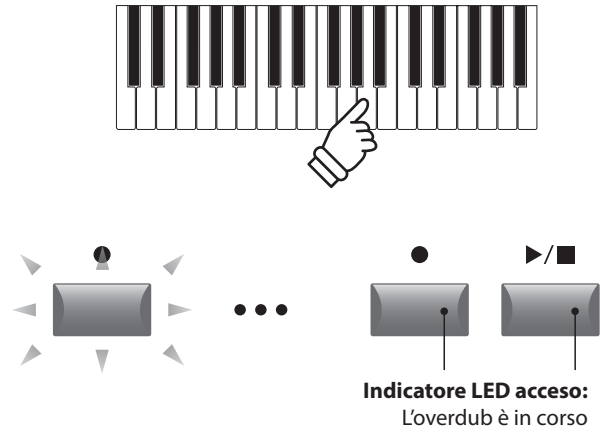

8. Fermare e ascoltare l'overdub

Premere il pulsante di controllo del registratore ▶/■.

Gli indicatori LED dei pulsanti ● e ▶/■ si spegneranno, e l'overdub si fermerà.

* E' anche possibile utilizzare il pulsante F4 (STOP) per fermare l'overdub.

Dopo una breve pausa, sul display LCD apparirà la videata del riproduttore audio.



Ascoltare l'overdub

Premere il pulsante F4 (PLAY) per ascoltare l'overdub prima di salvarlo.



* Premere contemporaneamente I pulsanti di controllo del registratore ● e ▶/■ per cancellare il file audio sovrainciso dalla memoria.

9. Selezionare la funzione di salvataggio, inserire il nome del file audio

Premere il pulsante F3 (SAVE).

Sul display LCD apparirà la videata save audio.

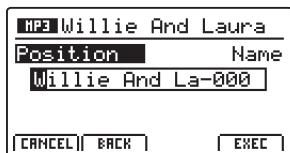

Ruotare i potenziometri di controllo A e B per muovere la posizione del cursore e scegliere il carattere per il nome del file audio.

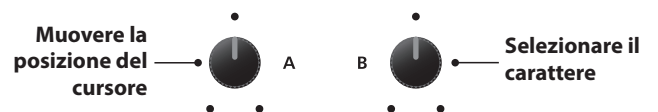
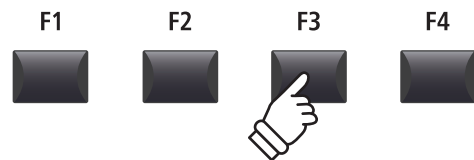
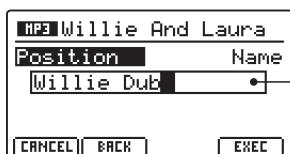

* La denominazione dei files audio salvati non deve superare 18 caratteri.

* Il file audio salvato verrà archiviato nella cartella principale del dispositivo USB. Non è possibile salvare il file in una cartella diversa.

10. Salvare il file dubbed

Premere il pulsante F4 (EXEC).

Sul display LCD apparirà la videata per la conferma del salvataggio audio.

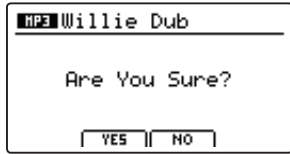

Premere il pulsante F2 (YES) per confermare l'operazione di salvataggio, oppure il pulsante F3 (NO) per tornare alla videata precedente.

* E' anche possibile utilizzare i pulsanti+/YES e -/NO per confermare o annullare l'operazione di salvataggio.

* Per prevenire perdita di dati, evitare di spegnere lo strumento mentre MP7SE sta salvando i files sulla memoria USB.

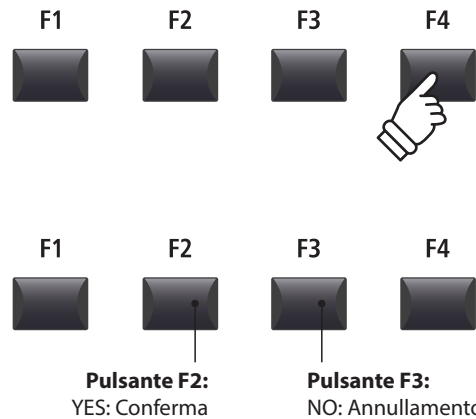

4 MIDI to Audio

Questa funzione permette di riprodurre e salvare un brano archiviato nella memoria interna come file audio in formato MP3 o WAV su un dispositivo USB.

1. Collegare un dispositivo di memoria USB

Collegare il dispositivo di memoria USB alla porta USB to Device.

* Il dispositivo USB deve essere formattato per poter utilizzare i file di sistema 'FAT' o 'FAT32'.



Il dispositivo USB verrà acquisito.

2. Selezionare la funzione MIDI a Audio

Dopo aver selezionato il registratore MIDI e aver registrato un brano:

Premere il pulsante di funzione F2 (PAGE▼) per visualizzare le ulteriori funzioni MIDI del registratore.

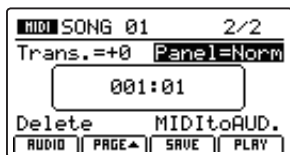

Ruotare il potenziometro di controllo D per evidenziare la funzione MIDI a Audio.

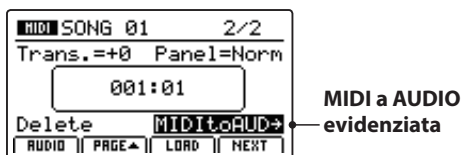

* E' anche possibile utilizzare i pulsanti CURSOR per muovere il cursore di selezione.

Premere il pulsante +/YES per selezionare la funzione MIDI a Audio.

La videata MIDI a Audio apparirà sul display LCD.

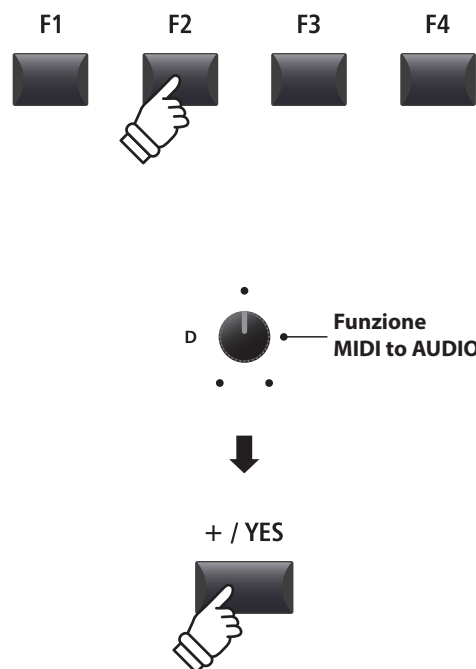

3. Selezionare il formato file MIDI a Audio

Ruotare il potenziometro di controllo B per selezionare il formato del file MIDI a Audio, e il potenziometro di controllo A per regolare il volume di riproduzione del brano.

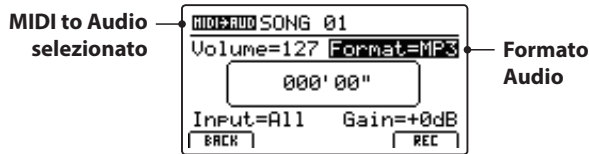

- * I files audio MP3 necessitano di meno spazio per l'archiviazione rispetto ai files audio WAV.
- * Un dispositivo di memoria USB da 1 GB può archiviare oltre 12 ore di dati audio MP3.

■ Selezionare l'ingresso audio del registratore, regolare il livello di guadagno

Ruotare il potenziometro di controllo C per selezionare l'ingresso audio desiderato.

Ingresso	Descrizione
All	Registra il suono della tastiera e quello di LINE IN.
Line	Registra solo il suono di LINE IN.

Ruotare il potenziometro di controllo D per regolare il livello di guadagno della conversione/registrazione MIDI a Audio.

Aumentare il livello di guadagno del registratore audio può essere utile quando si registrano passaggi più lenti.

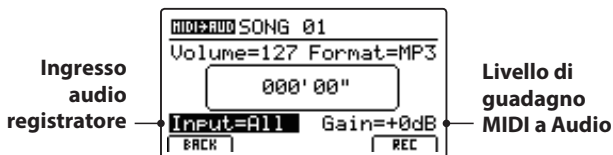

- * Il livello di guadagno può essere impostato in un range di -18 dB ~ +18 dB.

4. Iniziare la conversione (standby)

Premere il pulsante di controllo del registratore ●.

L'indicatore LED del pulsante ● inizierà a lampeggiare a significare che il registratore è in standby.

- * E' anche possibile utilizzare il pulsante F4 (REC) per attivare la modalità standby.

- * A seconda del dispositivo di memoria USB collegato, potrebbe verificarsi un breve ritardo prima dell'attivazione della modalità standby.

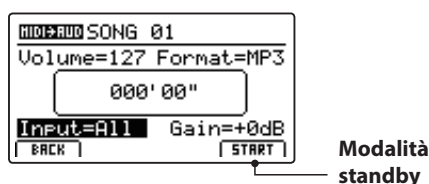

5. Iniziare la conversione (registrazione)

Premere il pulsante di controllo del registratore ▶/■.

Gli indicatori LED dei pulsanti ● e ▶/■ si accenderanno, il contatore del tempo, visualizzato al centro del display LCD, inizierà ad aumentare e la conversione avrà inizio.



Contatore tempo

La conversione si fermerà automaticamente quando raggiungerà la fine del brano registrato.

* Il pulsante ▶/■ o il pulsante di funzione F4 (STOP) possono anche essere utilizzati per bloccare la conversione prima della fine del brano.

Gli indicatori LED dei pulsanti ● e ▶/■ si spegneranno, e la conversione si fermerà.



* E' anche possibile attivare la conversione premendo il pulsante di funzione F4 (START).

* Le note suonate sulla tastiera verranno registrate anche nel file audio.



6. Selezionare la funzione di salvataggio, inserire il nome del file audio

Premere il pulsante F3 (SAVE).

Sul display LCD apparirà la videata save audio.

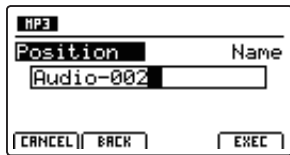

Ruotare i potenziometri di controllo A e B per muovere il cursore e selezionare il carattere per il nome del file audio.

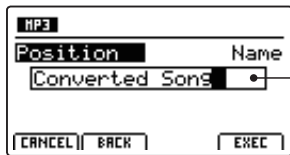

Nome del file audio

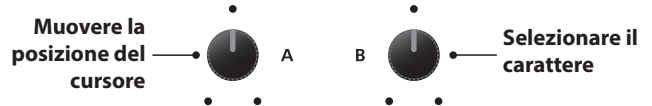

* Il nome dei files audio salvati non deve superare i 18 caratteri.

* Il file audio salvato verrà archiviato nella cartella principale del supporto di memoria USB. Non è possibile archiviare il file in altra cartella.

7. Salvare il file audio convertito

Premere il pulsante F4 (EXEC).

Sul display LCD apparirà una videata per la conferma dell'operazione.

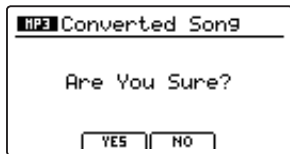

Premere il pulsante F2 (YES) per confermare l'operazione di salvataggio, oppure il pulsante F3 (no) per tornare alla videata precedente.

* E' anche possibile utilizzare i pulsanti +/YES e -/NO per confermare o annullare l'operazione di salvataggio.

* Per prevenire perdita di dati, evitare di spegnere lo strumento quando MP7SE sta salvando i files sulla memoria USB.



Pulsante F2: YES: Conferma

Pulsante F3: NO: Annullamento

Metronomo

Il metronomo fornisce un ritmo costante utile per esercitarsi al pianoforte seguendo il tempo giusto. Oltre ai normali battiti del metronomo in varie indicazioni di tempo, MP7SE dispone anche di una selezione di ritmi di batteria per accompagnare la maggior parte di generi musicali.

1 Modalità Click

In modalità Click, il metronomo fornisce una semplice traccia click in diverse indicazioni di tempo.

■ Attivazione della funzione metronomo

Premere il pulsante METRONOME.

L'indicatore LED del pulsante METRONOME si accenderà ad indicare che la funzione è in uso, e sul display LCD apparirà la videata di metronomo.

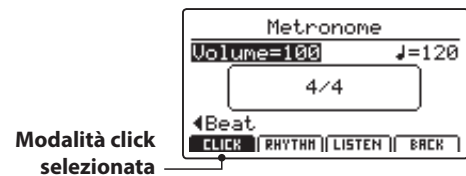

METRONOME



METRONOME



Indicatore LED acceso:
Il metronomo è attivo

* L'impostazione predefinita del metronomo è Click.

■ Avviare e arrestare il metronomo

Premere il pulsante di funzione F3 (LISTEN).

L'icona LISTEN verrà evidenziata e il metronomo si avvierà contando un battito 4/4 a 120 bpm (battiti per minuto).

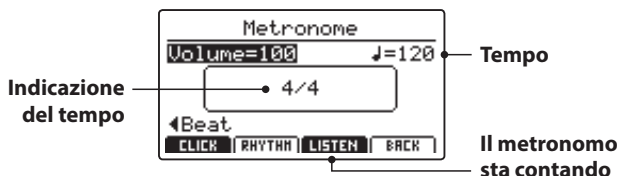

Premere nuovamente il pulsante F3 per arrestare il metronomo.

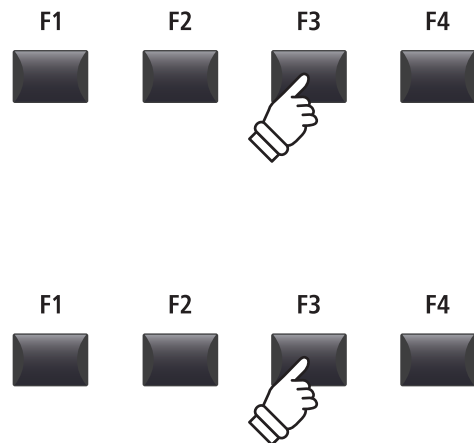

■ Regolazione del volume, battiti e indicazione del tempo del metronomo

Ruotare i potenziometri di controllo A e B per regolare il volume e i battiti del metronomo, e il potenziometro C per variare l'indicazione del tempo.

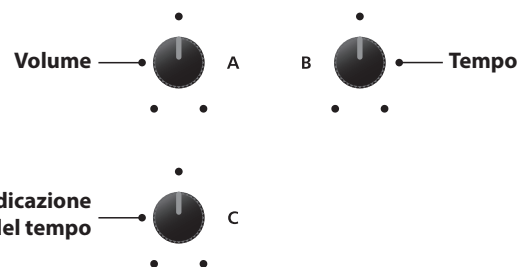
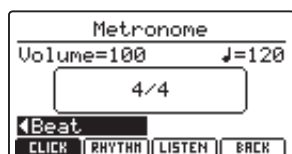

* I battiti del metronomo possono essere regolati entro un range di 30~300 bpm (60~600 bpm per notazione in ottavi).

* Sono disponibili dieci diverse indicazioni di tempo: 1/4, 2/4, 3/4, 4/4, 5/4, 3/8, 6/8, 7/8, 9/8, e 12/8.

* Le impostazioni preferite del metronomo possono essere salvate in una memoria SETUP o POWERON per un rapido richiamo.

1 Modalità Click (cont.)

■ Ritornare alla videata precedente (funzione BACK)

Mentre il metronomo sta contando:

Premere il pulsante di funzione F4 (BACK) per tornare alla videata precedente senza arrestare o disattivare il metronomo.



Tenere nuovamente premuto il pulsante METRONOME per visualizzare la pagina Metronome sul display LCD.

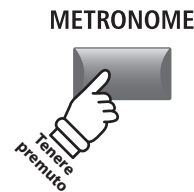

2 Modalità Rhythm

In questa modalità la funzione metronomo offre una traccia di batteria più musicale. Sono disponibili 100 diversi modelli di batteria raggruppati in 13 categorie.

* L'elenco completo dei modelli di batteria è disponibile a pag. 96.

■ Attivare la funzione metronomo

Premere il pulsante METRONOME.

L'indicatore LED del pulsante METRONOME si accenderà ad indicare che questa funzione è in uso e sul display LCD apparirà la videata del metronomo.

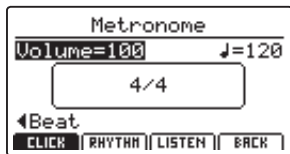

* L'impostazione predefinita del metronomo è Click.

■ Selezionare il ritmo

Premere il pulsante di funzione F2 (RHYTHM).

L'icona RHYTHM verrà evidenziata e sul display LCD appariranno la categoria del ritmo di batteria selezionato e le variazioni.

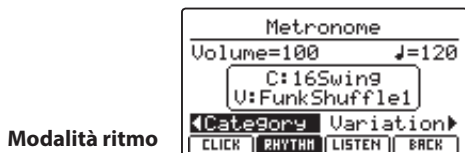
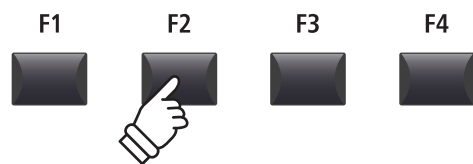

Modalità ritmo selezionata

■ Avviare e arrestare il ritmo di batteria

Premere il pulsante di funzione F3 (LISTEN).

L'icona LISTEN verrà evidenziata e la categoria del ritmo di batteria e la variazione selezionate inizieranno a suonare.

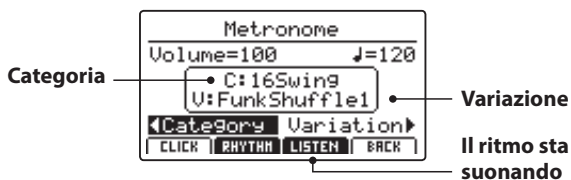

Premere nuovamente il pulsante di funzione F3 per fermare il ritmo di batteria.

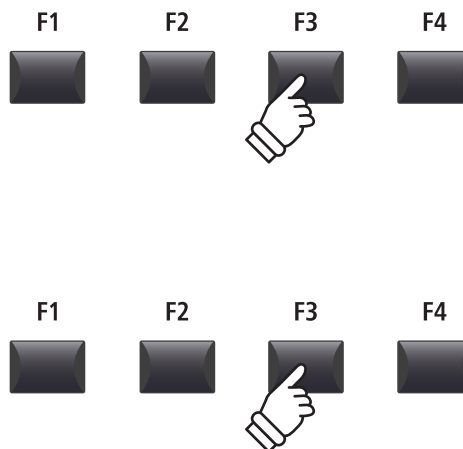

■ Regolare il volume, tempo, categoria e variazione del ritmo di batteria

Ruotare i potenziometri di controllo A e B per regolare il volume e il tempo del ritmo di batteria.

Ruotare i potenziometri di controllo C e D per selezionare la categoria e la variazione del ritmo di batteria.

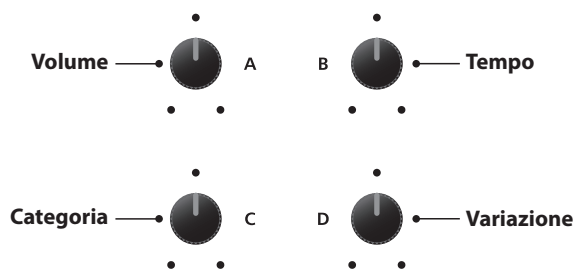

* Il tempo del metronomo può essere regolato entro un range di 30~300 bpm.

* Le impostazioni preferite dei ritmi di batteria possono essere salvate in una memoria SETUP o POWERON per un rapido richiamo.

* L'elenco completo dei modelli di batteria è disponibile a pag. 96.

■ Ritornare alla videata precedente (funzione BACK)

Mentre il ritmo di batteria sta suonando:

Premere il pulsante funzione F4 (BACK) per tornare alla videata precedente senza arrestare o disattivare il metronomo.

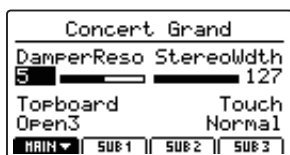

Tenere nuovamente premuto il pulsante METRONOME per visualizzare la pagina Metronome sul display LCD.

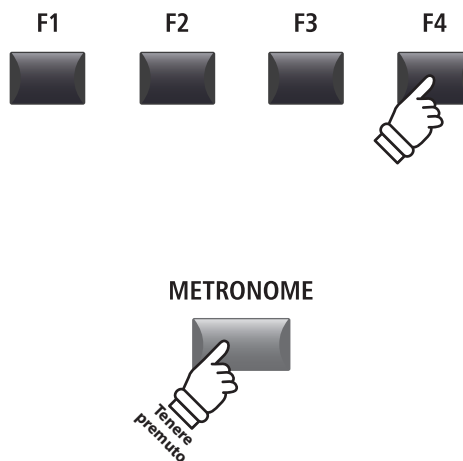

2 Modalità Rhythm (cont.)

■ Categorie e variazioni dei ritmi di batteria

16 Swing	
1	Funk Shuffle 1
2	Funk Shuffle 2
3	Hip Hop 1
4	Hip Hop 2
5	Hip Hop 3
6	Hip Hop 4
7	16 Shuffle 1
8	16 Shuffle 2
9	16 Shuffle 3

16 Funk	
10	Funky Beat 1
11	Funky Beat 2
12	Funky Beat 3
13	Funk 1
14	Funk 2
15	Funk 3

16 Straight	
16	Jazz Funk
17	16 Beat 1
18	16 Beat 2
19	16 Beat 3
20	16 Beat 4
21	Ride Beat 4
22	Rim Beat
23	Roll Beat
24	Light Ride 1
25	Dixie Rock

16 Latin	
26	Surdo Samba
27	Latin Groove
28	Light Samba
29	Songo
30	Samba
31	Merenge

16 Dance	
32	Funky Beat 4
33	16 Beat 5
34	Disco 1
35	Disco 2
36	Techno 1
37	Techno 2
38	Techno 3
39	Heavy Techno

16 Ballad	
40	Ballad 1
41	Ballad 2
42	Ballad 3
43	Ballad 4
44	Ballad 5
45	Light Ride 2
46	Electro Pop 1
47	Electro Pop 2
48	16 Shuffle 4

8 Ballad	
49	Slow Jam
50	50's Triplet
51	R&B Triplet

8 Straight	
52	8 Beat 1
53	8 Beat 2
54	Smooth Beat
55	Pop 1
56	Pop 2
57	Ride Beat 1
58	Ride Beat 2
59	Ride Beat 3
60	Slip Beat

8 Rock	
61	Jazz Rock
62	8 Beat 3
63	Rock Beat 1
64	Rock Beat 2
65	Rock Beat 3
66	Rock Beat 4
67	Blues/Rock
68	Heavy Beat
69	Hard Rock
70	Surf Rock
71	R&B

8 Swing	
72	Motown 1
73	Fast Shuffle
74	Motown 2
75	Country 2 Beat

Triplet	
76	Triplet Rock 1
77	Triplet Rock 2
78	Bembe
79	Rock Shuffle 1
80	Rock Shuffle 2
81	Boogie
82	Triplet 1
83	Triplet 2
84	Reggae
85	Gospel Ballad
86	Waltz

Jazz	
87	H.H. Swing
88	Ride Swing
89	Fast 4 Beat
90	Afro Cuban
91	Jazz Waltz 1
92	Jazz Waltz 2
93	5/4 Swing

8 Latin	
94	H.H. Bossa
95	Ride Bossa
96	Beguine
97	Mambo
98	Cha Cha
99	Tango
100	Habanera

3 Registrare con il metronomo

L'utilizzo del metronomo durante la registrazione è una maniera utile per mantenere un tempo e un ritmo costante mentre si suona. Questo è particolarmente importante quando si vogliono integrare in un sequencer o DAW le registrazioni.

La spiegazione che segue usa quale esempio il registratore interno, comunque la procedura di registrazione con metronomo in un file audio MP3/WAV è identica.

1. Attivare il registratore

Premere il pulsante ON/OFF della sezione RECORDER per attivare il registratore.

L'indicatore LED del pulsante ON/OFF della sezione RECORDER si accenderà e sul display LCD apparirà la videata MIDI.



2. Attivazione della funzione metronomo

Premere il pulsante METRONOME.

L'indicatore LED del pulsante METRONOME si accenderà ad indicare che tale funzione è in uso e sul display LCD apparirà la videata del metronomo.

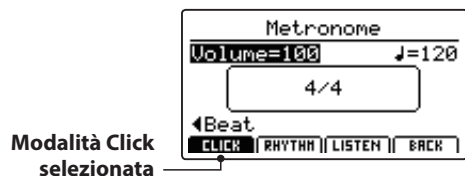

3. Regolazione del volume, battiti e indicazione del tempo del metronomo

Ruotare i potenziometri di controllo A e B per regolare il volume e i battiti del metronomo, e il potenziometro C per variare l'indicazione del tempo.

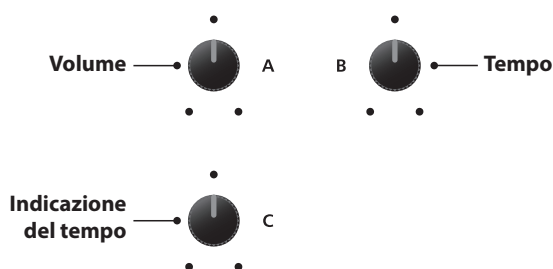
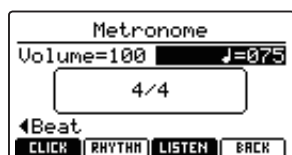

Premere il pulsante di funzione F3 (LISTEN) per ascoltare le impostazioni del metronomo in uso.

* Il tempo del metronomo può essere regolato in un range di 30~300 bpm (60~600 bpm per notazioni in ottavi).

* Sono disponibili dieci diverse indicazioni di tempo: 1/4, 2/4, 3/4, 4/4, 5/4, 3/8, 6/8, 7/8, 9/8, e 12/8.

* E' possibile salvare le impostazioni preferite del metronomo in una memoria SETUP o POWERON per un rapido richiamo.

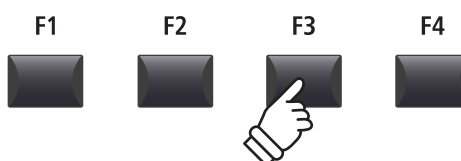

4. Ritornare alla funzione di registrazione

Premere il pulsante di funzione F4 (BACK) per tornare alla funzione di registrazione.

L'indicatore LED del pulsante METRONOME rimarrà acceso ad indicare che la funzione del metronomo è ancora attiva.



Registratore MIDI selezionato

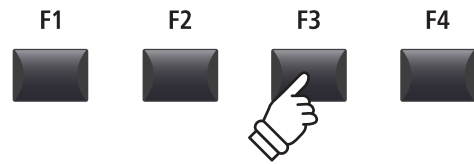

METRONOME



L'indicatore LED rimane acceso:
Il metronomo è ancora attivo

5. Iniziare la registrazione del brano (standby)

Premere il pulsante di controllo del registratore ●.

L'indicatore LED del pulsante ● inizierà a lampeggiare ad indicare che il registratore è in modalità standby.

* E' anche possibile usare il pulsante di funzione F4 (REC) per attivare la modalità standby.



Indicatore LED lampeggiante:
Il registratore è in modalità standby

6. Iniziare a registrar il brano (registrazione)

Premere il pulsante di controllo del registratore ▶/■ o il pulsante F4 (REC).

Gli indicatori LED dei pulsanti ● e ▶/■ si accenderanno, verrà suonata una battuta d'introduzione e la registrazione avrà inizio.

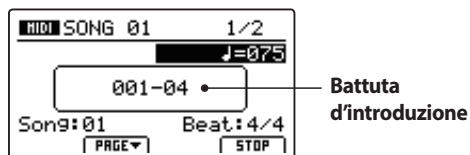

* E' anche possibile attivare la registrazione premendo un tasto sulla tastiera. In questo caso la registrazione si avvierà immediatamente e la battuta d'introduzione non verrà suonata.



Indicatori LED accesi:
La registrazione è in corso

* Quando si registra con il metronomo in modalità Click, il suono del metronomo non verrà sentito durante la riproduzione. Quando si registra con il metronomo in modalità Rhythm, il modello di batteria verrà sentito durante la riproduzione.

7. Fermare la registrazione

Premere il pulsante di controllo del registratore ▶/■.

Gli indicatori LED del pulsanti ● e ▶/■ si spegneranno e la registrazione si fermerà.

* E' anche possibile usare il pulsante di funzione F4 (STOP) per fermare la registrazione.

Dopo una breve pausa, sul display LCD apparirà la videata MIDI player.

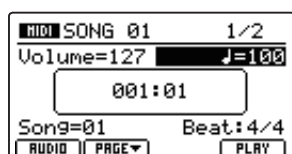

Indicatori LED spenti:
La registrazione è stata fermata

* La massima capacità di registrazione è di circa 90.000 note. Il pulsante e il pedale premuto contano come una nota.

* Quando la capacità massimo viene raggiunta, il registratore si ferma automaticamente.

* I brani registrati resteranno in memoria anche dopo lo spegnimento dello strumento.

Panoramica sul menu USB

Il menu USB Menu contiene funzioni per il caricamento, salvataggio, cancellazione e ri-denominazione dei vari dati di MP7SE archiviati sul supporto di memoria USB. E' inoltre possibile formattare il dispositivo di memoria cancellando tutti i dati archiviati.

■ Dati di MP7SE

Dati	Descrizione	Estensione del file
SOUND	Un backup di uno solo dei parametri SOUND.	.km5
SETUP	Un backup di una sola memoria SETUP.	.km6
SMF	Un formato MIDI standard (SMF) del file del brano.	.mid
Song	Un file audio MP3/WAV o un file del brano SMF.	.mp3, .wav, .mid
All Sound	Un backup di tutti i parametri SOUND di MP7SE archiviati.	.km2
All Setup	Un backup di tutte le memorie SETUP di MP7SE.	.km3
All Backup	Un backup di tutte le memorie SETUP di MP7SE, di tutti i parametri SOUND, e di tutti i parametri SYSTEM.	.km4

■ Accedere al menu USB

Collegare un dispositivo di memoria USB.

* I dispositivi USB devono essere formattati per poter utilizzare i file di sistema 'FAT' o 'FAT32'.

Premere il pulsante USB.

L'indicatore LED del pulsante Usb si accenderà e sul display LCD apparirà il menu USB.

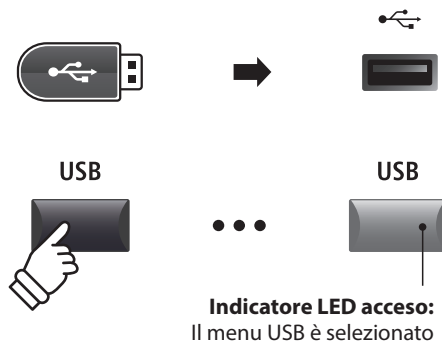

■ Selezionare le funzioni USB

Premere i pulsanti URSOR quindi i pulsanti +/YES button oppure F4 (NEXT) per selezionare ed entrare nella pagina desiderata.

Usare nuovamente lo stesso metodo di controllo per selezionare ogni funzione.

Premere il pulsante -/NO o F1 (BACK) per tornare alla videata precedente.

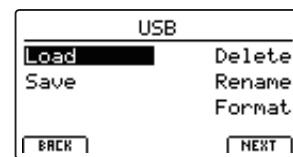

■ Videata con elenco dei file/cartelle del dispositivo USB

La videata della lista file/cartelle di MP7SE, elenca i relativi files e cartelle archiviati nella root del dispositivo USB.



Premere i pulsanti CURSOR ▲ ▼ per muovere il cursore di selezione.

* E' anche possibili usare il potenziometro di controllo A per muovere il cursore di selezione.

Premere il pulsante di funzione F4 (EXEC) o il pulsante +/YES per selezionare il file o entrare nella cartella selezionata.

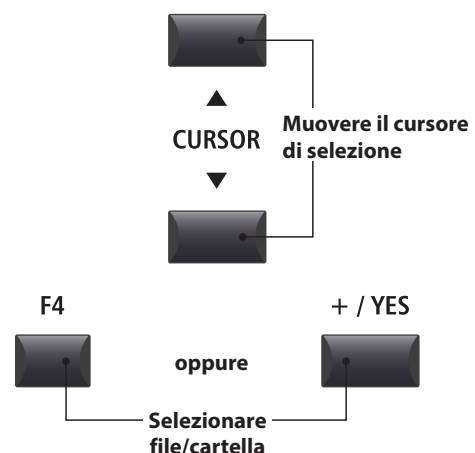

1 Caricamento

Queste funzioni permettono di caricare nella memoria interna dello strumento i dati archiviati su un dispositivo di memoria USB.



Le funzioni Load sovrascriveranno i dati esistenti e archiviati nella memoria interna. Prestare molta attenzione quando si usano queste funzioni per evitare accidentali perdite di dati.

1. Caricamento di un suono

Questa funzione carica un file SOUND archiviato su una memoria USB sostituendo i parametri pre-impostati per quello specifico suono.

Dopo aver selezionato questa funzione, scegliete il file SOUND dalla relativa videata di elencazione.

Infine premete i pulsanti F2 o F3 per confermare o annullare l'operazione.

* Dopo il caricamento, SOUND verrà selezionato automaticamente, mentre tutte le altre sezioni, compreso i SETUP, si disattiveranno.

3. Load SMF

Questa funzione carica il file SMF archiviato sul dispositivo di memoria USB nella memoria interna del registratore di MP7SE.

Dopo aver selezionato questa funzione, selezionare nella videata di elencazione file/cartelle il file SMF desiderato. Quindi utilizzare i potenziometri A, C, e D per specificare la memoria di destinazione e i canali tastiera/drum.

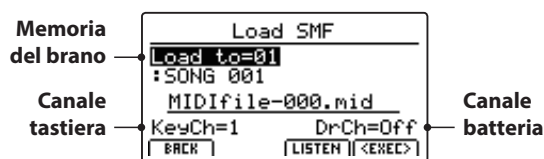

Quindi premere i pulsanti F2 o F3 per confermare o annullare l'operazione.

* Dopo aver caricato il brano, sul display LCD apparirà la videata MIDI record/playback e la memoria di destinazione verrà selezionata automaticamente.

* Per ulteriori informazioni consultare pag. 69.

5. Load All Setup

Questa funzione ripristina tutte le memorie SETUP da un file All Setup archiviato sul supporto di memoria USB.

Dopo aver selezionato questa funzione, selezionare nella videata di elencazione file/cartelle il file All Setup desiderato.

Infine premere i pulsanti F2 o F3 per confermare o annullare l'operazione.

2. Caricare un Setup

Questa funzione carica in una delle 256 memorie SETUP di MP7SE un file SETUP archiviato su una memoria USB.

Dopo aver selezionato questa funzione, scegliete il file SETUP dalla relativa videata di elencazione. Quindi premete i pulsanti BANK e SETUP memory per specificare la destinazione della memoria SETUP.

Infine premere i pulsanti F2 o F3 per confermare o annullare l'operazione.

* Dopo il caricamento, SETUP verrà selezionato automaticamente.

4. Load All Sound

Questa funzione sostituisce i parametri di tutti i suoni interni da un file All Sound archiviato sul supporto di memoria USB.

Dopo aver selezionato questa funzione, selezionare nella videata di elencazione file/cartelle il file All Sound desiderato.

Infine premere i pulsanti F2 o F3 per confermare o annullare l'operazione.

6. Load All Backup

Questa funzione ripristina i parametri di tutte le memorie SETUP, i parametri SOUND e le impostazioni SYSTEM da un file All Backup archiviato su un supporto USB.

Dopo aver selezionato questa funzione, selezionare nella videata di elencazione file/cartelle il file All Backup desiderato.

Infine premere i pulsanti F2 o F3 per confermare o annullare l'operazione.

2 Salvataggio

Queste funzioni consentono di salvare su un dispositivo di memoria USB tutti i dati archiviati nella memoria interna dello strumento.

1. Salvataggio di un suono

Questa funzione salva su un dispositivo di memoria USB i parametri del suono selezionato in quel momento.

* Se la zona selezionata è impostata su EXT, il suono in uso della zona MAIN verrà salvato automaticamente.

Dopo aver selezionato questa funzione, sul display LCD apparirà una videata di conferma. Premere il pulsante F4 (NEXT) per continuare.

Per inserire il nome del file SOUND salvato, usare i potenziometri A e B, quindi premere il pulsante F4 (EXEC).

Infine premere i pulsanti F2 o F3 per confermare o annullare l'operazione.

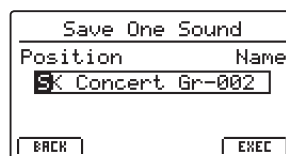
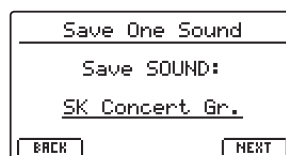

2. Salvataggio di un Setup

Questa funzione salva una memoria SETUP su un dispositivo USB.

Dopo aver selezionato questa funzione, sul display LCD apparirà una videata di conferma. Premere i pulsanti BANK e SETUP memory per specificare la destinazione della memoria SETUP, quindi premere il pulsante F4 (NEXT) per continuare.

Per inserire il nome del file SETUP salvato usare i potenziometri A e B, quindi premere il pulsante F4 (EXEC).

Infine premere il pulsante F2 o F3 per confermare o cancellare l'operazione.

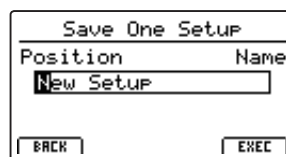
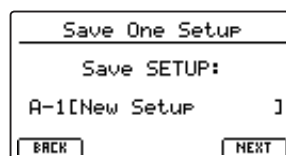

3. Salvare SMF

Questa funzione salva su un dispositivo USB, in formato SMF, un brano del registratore interno.

Dopo aver selezionato questa funzione, sul display LCD apparirà la videata Save SMF. Selezionare la memoria del brano da salvare utilizzando il potenziometro C, denominare il file SMF salvato usando i potenziometri A e B, quindi premere il pulsante F4 (EXEC).

Infine premere i pulsanti F2 o F3 per confermare o annullare l'operazione.

* Per ulteriori informazioni sul registratore consultare pag. 69.

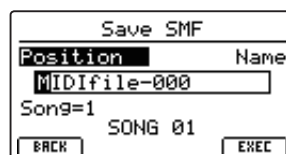

2 Salvataggio (cont.)

4. Save All Sound

Questa funzione salva i parametri di tutti i suoni interni su un dispositivo di memoria USB.

Dopo aver selezionato questa funzione, denominare il file All Sound salvato utilizzando i potenziometri A e B, quindi premere il pulsante F4 (EXEC).

6. Save All Backup

Questa funzione salva i parametri di tutti i suoni interni, tutte le memorie SETUP e tutte le impostazioni SYSTEM su un dispositivo di memoria USB.

Dopo aver selezionato questa funzione, denominare il file All Backup salvato usando i potenziometri A e B, quindi premere il pulsante F4 (EXEC).

5. Save All Setup

Questa funzione salva su un dispositivo di memoria USB tutte le memorie SETUP archiviate nello strumento.

Dopo aver selezionato questa funzione, denominare il file All Setup salvato utilizzando i potenziometri A e B, quindi premere il pulsante F4 (EXEC).

3 Cancellazione

Questa funzione permette di cancellare tutti i dati archiviati su un dispositivo USB.



Le funzioni Delete cancelleranno tutti i dati da un dispositivo di memoria USB collegato. Prestare molta attenzione durante l'uso di questa funzione per evitare accidentali perdite di dati.

1. Selezione del tipo di file da cancellare

Premere i pulsanti CURSOR e successivamente i pulsanti +/YES oppure F4 (NEXT) per selezionare il tipo di file da eliminare.

Premere i pulsanti -/NO oppure F1 (BACK) per tornare alla videata precedente.

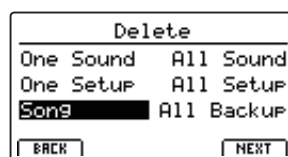

2. Selezione del file da cancellare

Ruotare il potenziometro A o premere il pulsante CURSOR per spostare il cursore. Quindi premere i pulsanti +/YES oppure F4 (EXEC) per eliminare il file.

Premere i pulsanti -/NO oppure F1 (BACK) per tornare alla videata precedente.



3. Confermare la cancellazione del file

Premere il pulsante F2 (YES) per confermare la cancellazione oppure il pulsante F3 (NO) per annullare l'operazione.

Dopo aver cancellato il file, sul display LCD apparirà la videata di richiesta di conferma definitiva.



4 Ri-denominazione

Queste funzioni consentono di ri-denominare i dati archiviati su un dispositivo di memoria USB.

1. Selezione del tipo di file da ri-denominare

Premere i pulsanti CURSOR quindi premere +/YES o F4 (NEXT) per selezionare il tipo di file da ri-denominare.

Premere i pulsanti -/NO oppure F1 (BACK) per tornare alla videata precedente.

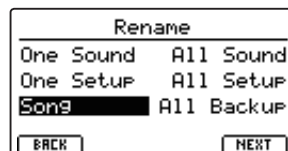

2. Selezione del file da ri-denominare

Ruotare il potenziometro A o premere i pulsanti CURSOR per spostare il cursore. Quindi premere +/YES o F4 (EXEC) per ri-denominare il file.

Premere i pulsanti -/NO oppure F1 (BACK) per tornare alla videata precedente.

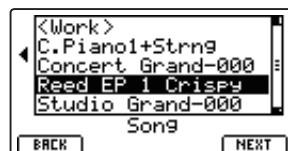

3. Ri-denominare il file

Ruotare i potenziometri A e B per spostare il cursore e cambiare il carattere, quindi premere F4 (EXEC) per ri-denominare il file.

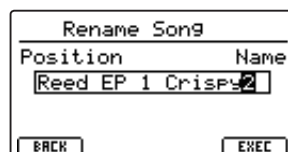

4. Confermare la ri-denominazione

Premere il pulsante F2 (YES) per confermare la ri-denominazione oppure F3 (NO) per annullare l'operazione.

Dopo aver ri-denominato il file, sul display Lcd apparirà la richiesta di conferma definitiva.

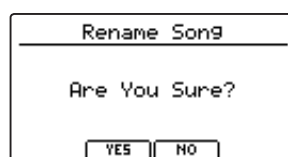

5 Formattazione

Questa funzione consente di formattare un dispositivo USB cancellando tutti i dati archiviati.



La funzione Format cancellerà tutti i dati archiviati su un dispositivo di memoria Usb collegato. Prestare molta attenzione durante l'utilizzo di questa funzione per evitare accidentali perdite di dati.

1. Selezionare la funzione Format

Premere i pulsanti CURSOR quindi premere +/YES o F4 (NEXT) per selezionare la funzione.

Premere -/NO oppure F1 (BACK) per tornare alla videata precedente.

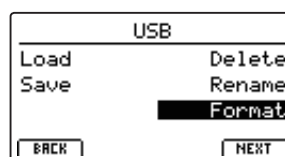

2. Prima richiesta di conferma

Sul display LCD apparirà la prima richiesta di conferma.

Premere il pulsante +/YES oppure il pulsante F4 (EXEC) per continuare con la funzione di formattazione.

Premere il pulsante -/NO oppure F1 (BACK) per tornare alla videata precedente.

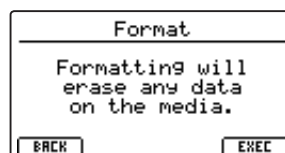

3. Richiesta di conferma definitiva

Sul display LCD apparirà la richiesta di conferma definitiva.

Premere il pulsante +/YES button oppure il pulsante F4 (EXEC) per continuare con la funzione di formattazione.

Premere il pulsante -/NO oppure F1 (BACK) per tornare alla videata precedente.

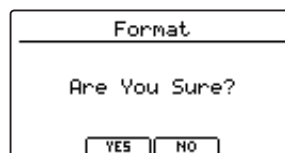

Panoramica sul menu SYSTEM

Il menu SYSTEM contiene parametri e impostazioni che influiscono sulle operazioni generali di MP7SE. Queste impostazioni sono raggruppate in sei categorie: Utility, Pedal, MIDI, Offset, User Edit, e Reset. I parametri SYSTEM verranno memorizzati automaticamente allo spegnimento dello strumento.

■ Parametri del menu SYSTEM

Categoria	Parametri
Utility	System Tuning, Eff. SW Mode, Knob Action, Volume Fader Action, LCD Contrast, LCD Reverse, Input Level, Audio Output Mode, Lock SW Mode, Auto Power Off, SW1 Mode, SW2 Mode
Pedal/Mod.	Damper Pedal Mode, Half Pedal Adjust, FSW Pedal Mode, FSW Pedal Polarity, Modulation Wheel Curve, EXP Pedal Curve, EXP Pedal Calibrate, Right Pedal Mode, Center Pedal Mode, Left Pedal Mode
MIDI	System Channel, Key to MIDI, Key to USB, MIDI to MIDI, MIDI to USB, USB to MIDI, SETUP Program, SETUP Bank, SETUP Volume, SETUP Knobs, Receive Mode, Receive Channel, Program Mode,
Offset	EQ Offset On/Off, Reverb Offset, EQ Offset Low, EQ Offset High, EQ Offset Mid1, EQ Offset Mid2
User Edit	User Touch Curve, User Temperament, User KeyVolume, User Stretch, User Voicing
Reset	One Sound, All Sound, One Setup, All Setup, System, Power On, Recorder, Factory

■ Accedere al menu SYSTEM

Premere il pulsante SYSTEM.

L'indicatore LED del pulsante SYSTEM si accenderà e sul display LCD apparirà il menu SYSTEM.

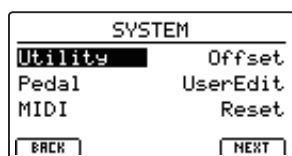

■ Selezione della categoria dei parametri SYSTEM

Premere i pulsanti CURSOR per selezionare, e il pulsante di funzione F4 (NEXT) o il pulsante +/YES per entrare nella categoria desiderata.



■ Regolazione dei parametri SYSTEM

Ruotare i quattro potenziometri di controllo (A, B, C, D) per regolare i parametri assegnati a queste manopole.

I parametri sono regolabili anche mediante i pulsanti CURSOR per spostare il cursore e i pulsanti +/YES o -/NO per aumentare o diminuire il valore del parametro selezionato.

Premere i pulsanti di funzione F2 e F3 per scorrere le pagine del menu SYSTEM.

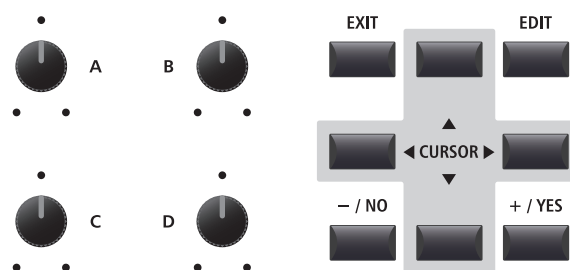

* E' anche possibile usare i pulsanti CURSOR ▲▼ per scorrere le pagine.

* Le regolazioni dei parametri SYSTEM verranno memorizzate automaticamente.

Parametri e Funzioni del menu SYSTEM

1 Utility

1. System Tuning

VALORE : 427,0 ~ 453,0 Hz

Questo parametro imposta l'accordatura master globale di MP7SE in incrementi di 0,5Hz.

* L'impostazione di default è LA = 440,0 Hz

2. Eff. SW Mode

PRESET, TEMP., FIXED

Questa funzione determina se la selezione dei suoni influisce sullo stato dei pulsanti EFX, AMP e REVERB e sulle impostazioni associate.

Modalità	Descrizione
Preset	ON/OFF viene richiamato quando si selezionano I suoni.
Temp.	ON/OFF non viene richiamato quando si selezionano I I suoni.
Fixed	Lo stato ON/OFF e le impostazioni di effetto non vengono richiamati quando si selezionano i suoni.

* L'impostazione di default è Preset.

■ Uso della funzione 'Fixed' di Eff.SW Mode per copiare le impostazioni degli effetti

È possibile utilizzare la seguente procedura per 'copiare' le impostazioni degli effetti preferiti per moltiplicare i suoni all'interno della stessa sezione.

1. In primo luogo, selezionare il suono con le impostazioni degli effetti desiderati.

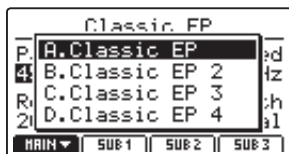

2. Accedere al menu SYSTEM:Utility e impostare Eff.SW Mode su Fixed.

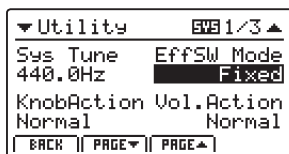

3. Successivamente, selezionare il suono a cui applicare le impostazioni EFX desiderate.

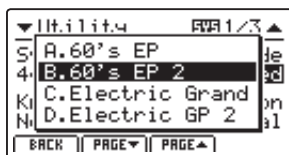

4. Quindi, archiviare il suono (con le impostazioni EFX desiderate).



5. Infine, ripristinare Eff.SW Mode su Preset.

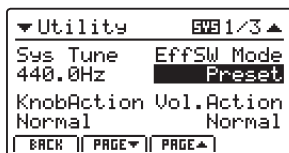

* La procedura di cui sopra consente di 'copiare' tutte le impostazioni EFX1/ EFX e AMP, nonché l'impostazione di profondità REVERB. Altre impostazioni non vengono 'copiate'.

3. Knob Action

NORMAL, CATCH

Questo parametro definisce la regolazione del comportamento dei quattro potenziometri di controllo (A, B, C, D).

Modalità	Descrizione
Normal	Il valore cambia immediatamente quando i potenziometri di controllo vengono ruotati.
Catch	Il valore non cambia sino a che il potenziometro di controllo non "aggancia" il valore precedentemente archiviato, evitando salti inattesi nei valori dei parametri.

* L'impostazione predefinita è Normal.

5. LCD Contrast

VALORE : 1 ~ 10

Questo parametro regola il contrasto del display LCD. Aumentando il valore, il contrasto diventa più nitido.

* L'impostazione predefinita è 5.

7. Input Level

VALORE : -18 dB ~ +18 dB

Questo parametro regola il guadagno delle prese LINE IN di MP7SE.

Se il livello di uscita di un dispositivo esterno è troppo alto, il valore di questo parametro verrà ridotto. Nel caso il livello fosse troppo basso, il valore di questo parametro verrà aumentato.

* L'impostazione predefinita è 0 dB.

9. Lock SW Mode

6 TIPI

Questa funzione determina quali controlli di pannello verranno bloccati alla pressione del pulsante LOCL (🔒).

Modalità	Descrizione
Panel	Il pannello principale di controllo verrà bloccato.
Bend	La rotella del pitch bend verrà bloccata.
Mod.	La rotella della modulazione verrà bloccata.
Center	Il pedale central verrà bloccato.
Left	Il pedale sinistro verrà bloccato.
EXP	Il pedale d'espressione (EXP) verrà bloccato.

* L'impostazione di default è Panel Lock.

11./12. SW1/SW2 Mode

3 FUNZIONI

Questo parametro definisce le operazioni globali dei pulsanti SW1/SW2 assegnabili.

4. Volume Fader Action

NORMAL, CATCH

Questo parametro definisce la regolazione del comportamento dei fader volume della sezione.

Modalità	Descrizione
Normal	Il volume cambia in concomitanza dello spostamento del fader.
Catch	Il volume cambia solo quando il fader cattura il valore del volume precedentemente archiviato evitando inaspettati salti di volume.

* L'impostazione di default è Normal.

6. LCD Reverse

ON, OFF

Questo parametro inverte i pixel neri e bianchi del display LCD migliorandone la visibilità in determinate situazioni.

* L'impostazione di default è OFF.

8. Audio Out Mode

STEREO, 2xMONOC

Questo parametro consente di variare il segnale LINE OUT di MP7SE da stereo a dual-mono.

Ciò può tornare utile in alcune situazioni, consentendo di utilizzare un'uscita per altoparlanti monitor e l'altra per essere collegata ad una console di mixaggio.

Modalità	Descrizione
Stereo	Il segnale Line-out è stereo.
2xMono	Il segnale Line-out è mono su entrambe le prese.

* L'impostazione di default è Stereo.

* Quando viene selezionato 2xMono, l' EFX Stereo EFX quale AutoPan verrà disattivato.

10. Auto Power Off

OFF, 15 MINS., 60 MINS., 120 MINS.

Questo parametro definisce il periodo di inattività che deve passare prima che MP7SE si spenga automaticamente.

Valore	Descrizione
Off	La funzione di spegnimento automatic è disattiva.
15 mins.	MP7SE si spegnerà dopo 15 minuti di inattività.
60 mins.	MP7SE si spegnerà dopo 60 minuti di inattività.
120 mins.	MP7SE si spegnerà dopo 120 minuti di inattività.

* L'impostazione predefinita di questo parametro dipende dall'area di mercato.

Modalità SW

Modalità	Descrizione
Normal	Il pulsante utilizza la funzione del menu EDIT selezionata.
Setup+	Il pulsante seleziona la successiva memoria SETUP.
Setup-	Il pulsante seleziona la precedente memoria SETUP.

2 Pedal/Mod.

1. Damper Pedal Mode

5 FUNZIONI

Questo parametro definisce le operazioni globali del pedale del forte F-10H incluso.

* L'impostazione predefinita è Normal.

3. FSW Pedal Mode

5 FUNZIONI

Questo parametro definisce le operazioni globali dell'interruttore a pedale.

* L'impostazione predefinita è Normal.

5. Modulation Wheel Curve

NORMAL, SLOW, FAST

Questo parametro varia la curva del livello di uscita della rotella di modulazione, offrendo un ulteriore controllo sulla velocità degli effetti controllati dalla rotella di modulazione.

* L'impostazione predefinita è Normal.

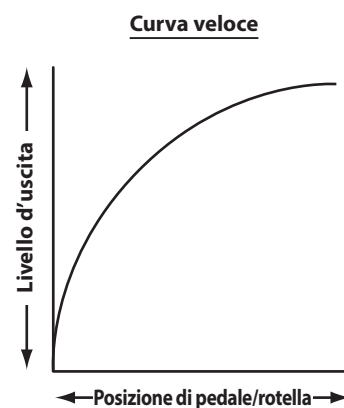
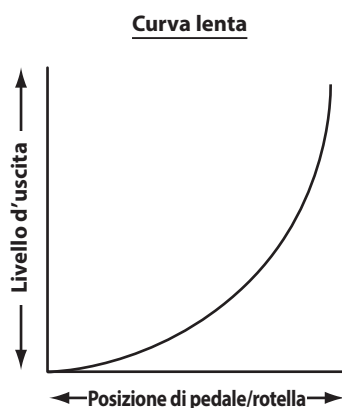
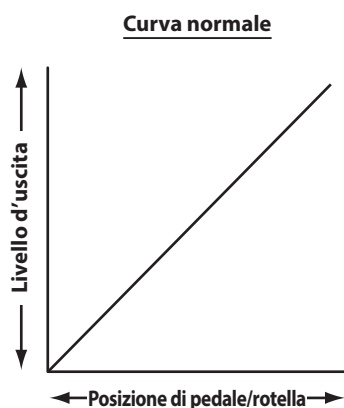

7. Right Pedal Mode

5 FUNZIONI

Questo parametro definisce le operazioni globali per il pedale destro dell'unità pedali opzionale GFP-3.

* L'impostazione predefinita è Normal.

9. Left Pedal Mode

5 FUNZIONI

Questo parametro definisce le operazioni globali dell'interruttore a pedale ordinario o del pedale sinistro dell'unità pedali opzionale GFP-3.

* L'impostazione predefinita è Normal.

2. Half Pedal Adjust

VALORE : 1 ~ 10

Questo parametro definisce il punto in cui il pedale forte/sustain diventa effettivo (cioè quando gli smorzatori del piano iniziano ad alzarsi dalle corde).

Questo parametro può essere utile per quei pianisti che abitualmente mantengono il proprio piede su tale pedale, ma non desiderano necessariamente sostenere il suono.

* L'impostazione predefinita è 5.

4. FSW Pedal Polarity

NORMAL, REVERSE

Questo parametro varia la polarità dell'interruttore a pedale (FSW) ordinario.

Il terminale dell'interruttore a pedale di MP7SE deve essere utilizzato con i pedali in polarità 'Normal Close'. Se si utilizza un interruttore a pedale con polarità 'Normal Open', portare questo parametro su Reverse.

* L'impostazione predefinita è Normal.

6. EXP Pedal Curve

NORMAL, SLOW, FAST

Questo parametro varia il livello di uscita della curva del pedale d'espressione (EXP) connesso, offrendo un ulteriore controllo sulla velocità degli effetti controllati dal pedale d'espressione.

* L'impostazione predefinita è Normal.

8. Center Pedal Mode

5 FUNZIONI

Questo parametro definisce le operazioni globali del pedale centrale dell'unità pedali opzionale GFP-3.

* L'impostazione predefinita è Normal.

Modalità Pedali

Modalità	Descrizione
Normal	Il pedale utilizzerà la funzione del menu EDIT assegnata.
Setup+	Il pedale selezionerà la successiva memoria SETUP.
Setup-	Il pedale selezionerà la precedente memoria SETUP.
Playback	Il pedale avvierà/arresterà la riproduzione del brano.
Metro.	Il pedale avvierà/arresterà il metronomo.

Calibrazione del pedale d'espressione

A seconda del modello del pedale d'espressione collegato a MP7SE, potrebbe rendersi necessario usare la funzione di calibrazione per essere sicuri che il valore minimo e massimo del range di valori venga acquisito correttamente.

■ Calibrare il pedale EXP

Selezionare la terza pagina (3/3) del menu Pedal SYSTEM.

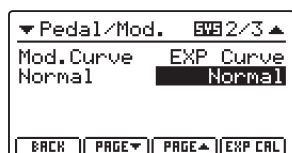

Premere il pulsante di funzione F4 (EXP CAL) per visualizzare sul display LCD la videata relativa alla calibrazione del pedale d'espressione.

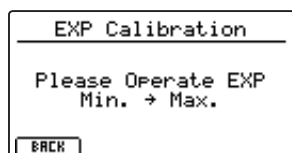

Premere più volte il pedale di espressione alle posizioni minima e massima per trasmettere il range completo dei valori.

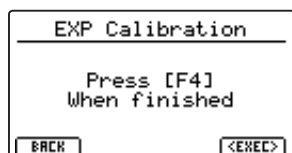

Premere il pulsante di funzione F4 (EXEC) per completare la calibrazione del pedale d'espressione.



L'intera gamma dell'operazione per il pedale di espressione collegato verrà calcolata automaticamente.

3 MIDI

1. System Channel

VALORE : 01CH ~ 16CH

Questo parametro definisce il canale di sistema MIDI utilizzato per ricevere i messaggi MIDI quando sul pannello è impostata la modalità di ricezione.

* L'impostazione di default è 01Ch.

3. Key to USB

ON, OFF

Questo parametro definisce se gli eventi della tastiera vengono o non vengono trasmessi via USB-MIDI.

* L'impostazione predefinita è ON.

5. MIDI to USB

ON, OFF

Questo parametro definisce se gli eventi MIDI IN ricevuti vengono o non vengono trasmessi via USB-MIDI.

* L'impostazione predefinita è OFF.

7. SETUP Program

ON, OFF

Questo parametro definisce se il parametro Send Program del menu EDIT (MIDI OUT/SETUP) è o non è attivo.

* Ulteriori informazioni sul parametro Send Program sono disponibili a pag. 56.

* L'impostazione predefinita è OFF.

9. SETUP Volume

ON, OFF

Questo parametro definisce se il parametro Send Volume del menu EDIT (MIDI OUT/SETUP) è o non è attivo.

* Ulteriori informazioni sul parametro Send Volume sono disponibili a pag. 56.

* L'impostazione predefinita è OFF.

11. Receive Mode

PANEL, MULTI, OMNI ON

Questo parametro determina come MP7SE riceve i dati MIDI.

Modalità	Descrizione
Panel	Alle zone MAIN, SUB1, SUB2 e SUB3 verranno inviati solamente i dati ricevuti dal canale designato dal sistema. * Con questa impostazione, la sovrapposizione e gli effetti interni saranno disponibili.
Multi	I dati ricevuti da tutti i canali MIDI (ch1~ch16) verranno inviati alle zone MAIN, SUB1, SUB2 e SUB3 o ai canali MIDI. * Con questa impostazione apparirà un ulteriore set di pagine per consentire di specificare i canali di ricezione MIDI.
Omni On	Il dato ricevuto controlla l'intero pannello, indipendentemente dal canale MIDI.

* L'impostazione predefinita è Panel.

2. Key to MIDI

ON, OFF

Questo parametro definisce se gli eventi della tastiera vengono o non vengono trasmessi via MIDI OUT.

* L'impostazione predefinita è ON.

4. MIDI to MIDI

ON, OFF

Questo parametro definisce se gli eventi MIDI IN ricevuti vengono o non vengono trasmessi via MIDI OUT.

* L'impostazione predefinita è OFF.

6. USB to MIDI

ON, OFF

Questo parametro definisce se gli eventi USB-MIDI ricevuti vengono o non vengono trasmessi via MIDI OUT.

* L'impostazione predefinita è OFF.

8. SETUP Bank

ON, OFF

Questo parametro definisce se il parametro Send Bank del menu EDIT (MIDI OUT/SETUP) è o non è attivo.

* Ulteriori informazioni sul parametro Send Bank sono disponibili a pag. 56.

* L'impostazione predefinita è OFF.

10. SETUP Knobs

ON, OFF

Questo parametro definisce il parametro Send Knobs del menu EDIT (MIDI OUT/SETUP) è o non è attivo.

* Ulteriori informazioni sul parametro Send Knobs sono disponibili a pag. 56.

* L'impostazione predefinita è OFF.

12. Program Change Mode

PANEL, GM

Questo parametro determina il formato numerico che viene utilizzato quando si trasmettono le informazioni di variazione programma MIDI.

Modalità	Descrizione
Panel	I dati di variazione programma vengono inviati conformemente al formato numerico dei pulsanti di pannello dello strumento.
GM	I dati di variazione programma vengono inviati conformemente al formato numerico standard GM. * Selezionare questa impostazione quando si collega MP7SE a dispositivi GM.

* L'impostazione predefinita è Panel.

13. Receive Channel

ON, OFF,
MAIN, SUB1, SUB2, SUB3

Quando la modalità di ricezione è impostata su 'Multi', queste ulteriori impostazioni determinano se il canale di ricezione è attivo o disattivo, oppure assegnato ad una zona specifica.

* Quando si imposta su MAIN, SUB1, SUB2 o SUB3, il segnale di ingresso MIDI continua ad attivare suoni anche quando la zona è disattiva (OFF).

4 Offset

1. EQ Offset ON/OFF

ON, OFF

Questo parametro attiva o disattiva la funzione EQ Offset.

La funzione EQ Offset può essere utile quando si suona in un ambiente con certe caratteristiche acustiche, o semplicemente con attrezzature di amplificazione e altoparlanti diversi da quelli utilizzati normalmente. I valori di Offset possono essere regolati per creare un carattere di "base" per lo strumento, invece che riaggiustare le impostazioni EQ preparate per ogni SETUP.

* L'impostazione predefinita è OFF.

* I valori di EQ Offset verranno aggiunti ai valori EQ definiti in ogni SETUP. I valori EQ combinati sono limitati a ±10 dB.

3. EQ Offset Low

VALORE : -10 dB ~ +10 dB

Questo parametro regola il guadagno di EQ Offset per la banda di bassa frequenza.

* L'impostazione predefinita è 0 dB.

5. EQ Offset Mid1

VALORE : -10 dB ~ +10 dB

Questo parametro regola il guadagno di EQ Offset per la banda di frequenza media1.

* L'impostazione predefinita è 0 dB.

2. Reverb Offset

VALORE : 0% ~ 100%

Questo parametro regola la profondità del riverbero offset, consentendo di ridurre globalmente il riverbero di tutta la sezione del suono.

Come la funzione EQ Offset, il Reverb Offset può essere utile quando si suona in un ambiente con acustica riflettente, o quando si collega lo strumento ad un sistema PA con riverbero pre-applicato. La profondità del riverbero offset viene ridotta globalmente per tutte le sezioni di suono, eliminando la necessità di riaggiustare le impostazioni di riverbero per ogni SETUP.

* L'impostazione predefinita è 100%.

4. EQ Offset High

VALORE : -10 dB ~ +10 dB

Questo parametro regola il guadagno di EQ Offset per la banda di alta frequenza.

* L'impostazione predefinita è 0 dB.

6. EQ Offset Mid2

VALORE : -10 dB ~ +10 dB

Questo parametro regola il guadagno di EQ Offset per la banda di frequenza media2.

* L'impostazione predefinita è 0 dB.

5 User Edit

La categoria User Edit contiene funzioni per creare curve di tocco e temperamenti personalizzati.

■ Selezionare la curva di tocco / temperamento / volume dei tasti / estensione dell'accordatura personalizzate da modificare

Dopo aver selezionato la categoria User Edit nel menu SYSTEM:

Ruotare il potenziometro di controllo A per selezionare la curva di tocco personalizzata.

Ruotare il potenziometro di controllo B per selezionare il temperamento personalizzato.

Ruotare il potenziometro di controllo C per selezionare il volume dei tasti personalizzato.

Ruotare il potenziometro di controllo D per selezionare l'estensione dell'accordatura personalizzata.

E' anche possibile usare i pulsanti CURSOR e i pulsanti +/-/NO per selezionare la curva di tocco personalizzata, il temperamento personalizzato, il volume dei tasti personalizzato e l'estensione dell'accordatura personalizzata.

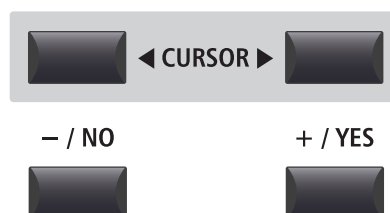
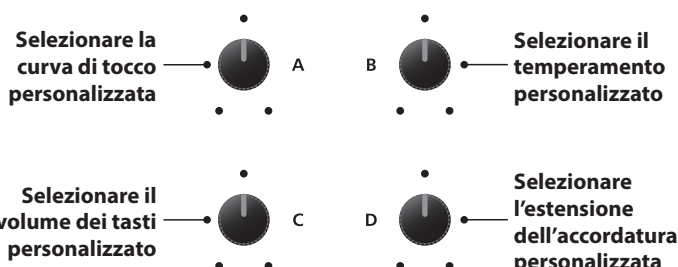
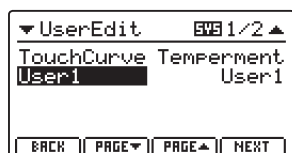

Creare una curva di tocco personalizzata

1. Iniziare l'analisi della curva di tocco personalizzata

Dopo aver selezionato la memoria User Touch Curve da modificare:

Premere il pulsante di funzione F4 (NEXT) per iniziare l'analisi della curva di tocco personalizzata.

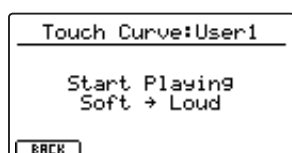

2. Catturare la gamma dinamica

Suonare dinamicamente il pianoforte dal pianissimo al fortissimo per permettere allo strumento di analizzare la tecnica di suono personale.

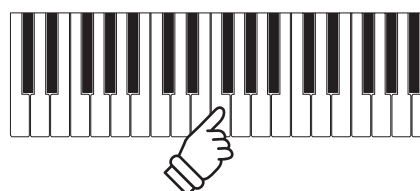
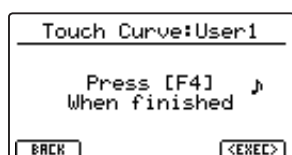

3. Completare l'analisi della curva di tocco personalizzata

Premere il pulsante F4 (EXEC) per completare l'analisi della curva di tocco personalizzata.

Sul display LCD apparirà una videata di conferma.

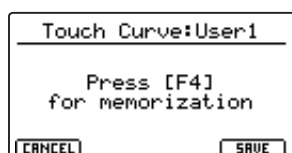

Suonare il piano per controllare la nuova curva di tocco creata, quindi premere il pulsante di funzione F4 (SAVE) per archivarla nella memoria utente.

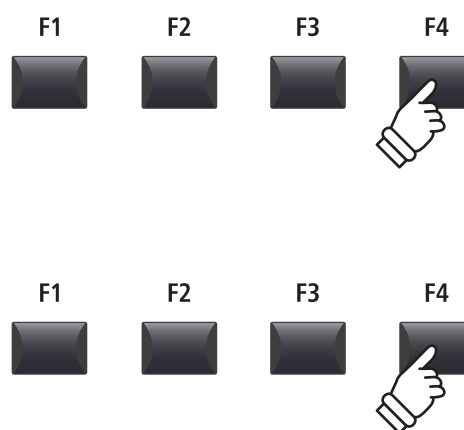

4. Archiviare la curva di tocco personalizzata

Premere il pulsante F2 (YES) per confermare l'archiviazione, oppure il pulsante F3 (NO) per tornare alla videata precedente.

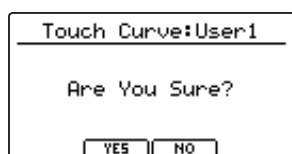

* E' anche possibile usare i pulsanti +/YES e -/NO per confermare o annullare l'operazione di archiviazione.

La nuova curva di tocco personalizzata verrà utilizzata temporaneamente per la sezione del suono selezionata.

* Potrebbe essere necessario più di un tentativo per creare un'accurata curva di tocco personalizzata.

* Abbassare al minimo il fader del volume principale prima della creazione della curva di tocco personalizzata può evitare distrazioni, quindi migliorare l'accuratezza.

* Utilizzare la funzione Store SOUND per assicurarsi che la curva di tocco personalizzata venga utilizzata automaticamente quando si seleziona il suono.

Creare un temperamento personalizzato

1. Selezionare l'editor del temperamento personalizzato

Dopo aver selezionato il temperamento personalizzato da modificare:

Premere il pulsante di funzione F4(NEXT) per selezionare l'editor del temperamento personalizzato.

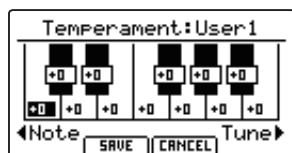

2. Regolare il temperamento personalizzato

Ruotare il potenziometro di controllo C per selezionare la nota da modificare.

Ruotare il potenziometro di controllo D per regolare il pitch della nota selezionata.



* Il pitch di ogni nota può essere regolato in un range -50 ~ +50. Un semitono = 100 cents.

* Per selezionare direttamente una nota, premere il tasto desiderato.

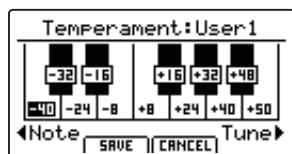

3. Salvare il temperamento personalizzato

Dopo aver regolato il pitch delle note:

Premere il pulsante di funzione F2 (SAVE) per salvare il temperamento personalizzato modificato.

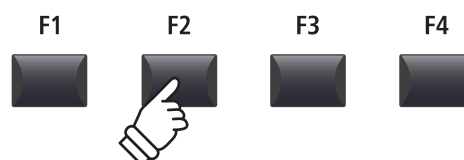

Sul display LCD apparirà una videata di conferma.

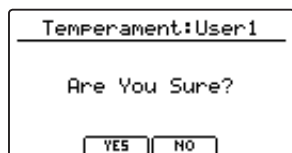

4. Confermare l'archiviazione

Premere il pulsante F2 (YES) per confermare l'archiviazione o il pulsante F3 (no) per tornare alla videata precedente.

* E' anche possibile usare i pulsanti +/YES e -/NO per confermare o annullare l'archiviazione.

Il nuovo temperamento personalizzato verrà utilizzato temporaneamente per la sezione del suono selezionata.

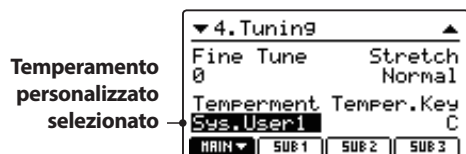
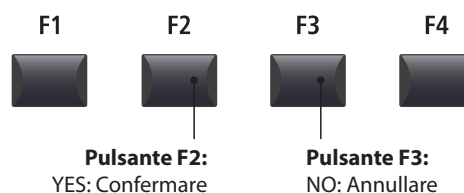

* Utilizzare la funzione Store SOUND per assicurarsi che il temperamento di tocco personalizzato venga utilizzato automaticamente quando si seleziona il suono.

Creare un volume personalizzato dei tasti

1. Selezione dell'editor User Key Volume

Dopo aver selezionato il volume personalizzato dei tasti da modificare:

Premere il pulsante funzione F4 (NEXT) per selezionare l'editor User Key Volume.

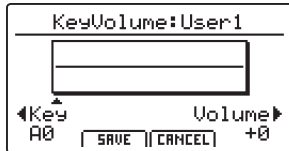
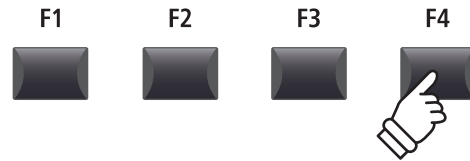

2. Regolazione del volume personalizzato dei tasti

Ruotare il potenziometro di controllo C per selezionare il tasto da regolare.

Ruotare il potenziometro di controllo D per regolare il volume del tasto selezionato.



* Il volume di ogni tasto può essere regolato in una gamma compresa tra -50 e +50.

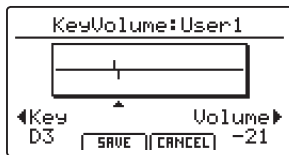

3. Salvataggio del volume personalizzato dei tasti

Dopo aver regolato il volume dei tasti:

Premere il pulsante funzione F2 (SAVE) per salvare il volume personalizzato dei tasti regolato.

Sul display LCD apparirà una schermata di conferma dell'archiviazione.

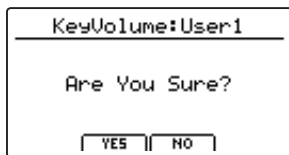
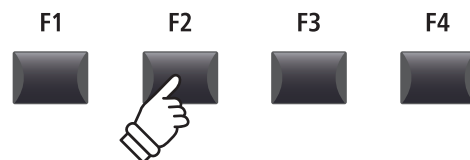

4. Conferma dell'operazione di archiviazione

Premere il pulsante F2 (YES) per confermare l'operazione di archiviazione o il pulsante F3 (NO) per tornare alla schermata precedente.

* Possono essere utilizzati anche i parametri +/YES e -/NO per confermare o annullare l'operazione di archiviazione.

Il nuovo volume personalizzato dei tasti verrà utilizzato temporaneamente per la sezione del suono selezionata.

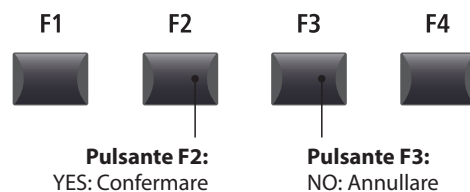

* Utilizzare la funzione Store SOUND per assicurarsi che il volume personalizzato dei tasti venga utilizzato automaticamente quando si seleziona il suono.

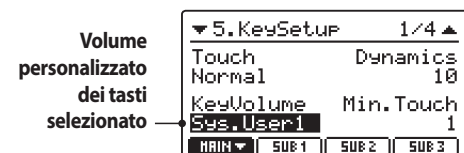

Creare un'estensione dell'accordatura personalizzata

1. Selezione dell'editor User Stretch Tuning

Dopo aver selezionato l'estensione dell'accordatura personalizzata da modificare:

Premere il pulsante funzione F4 (NEXT) per selezionare l'editor User Stretch Tuning.

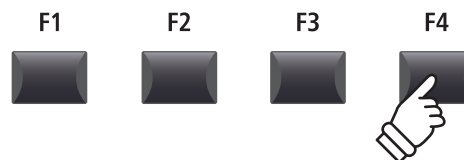

2. Regolazione dell'estensione dell'accordatura personalizzata

Ruotare il potenziometro di controllo C per selezionare il tasto da regolare.

Ruotare il potenziometro di controllo D per regolare il pitch del tasto selezionato.



* Il pitch di ogni tasto può essere regolato in una gamma compresa tra -50 e +50 cents. Un semitono = 100 cents.

* Per selezionare direttamente una nota, premere il tasto desiderato.



3. Salvataggio dell'estensione dell'accordatura personalizzata

Dopo aver regolato il pitch dei tasti:

Premere il pulsante funzione F2 (SAVE) per salvare l'estensione dell'accordatura personalizzata regolata.

Sul display LCD apparirà una schermata di conferma dell'archiviazione.

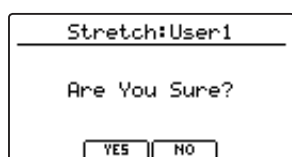
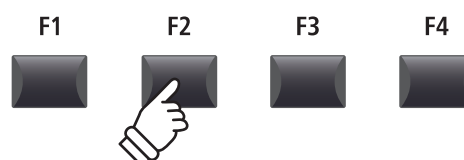

4. Conferma dell'operazione di archiviazione

Premere il pulsante F2 (YES) per confermare l'operazione di archiviazione o il pulsante F3 (NO) per tornare alla schermata precedente.

* Possono essere utilizzati anche i parametri +/YES e -/NO per confermare o annullare l'operazione di archiviazione.

La nuova estensione dell'accordatura personalizzata verrà utilizzata temporaneamente per la sezione del suono selezionata.

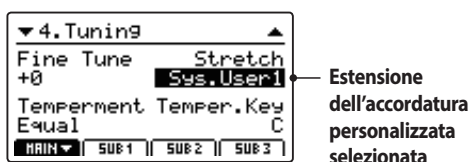
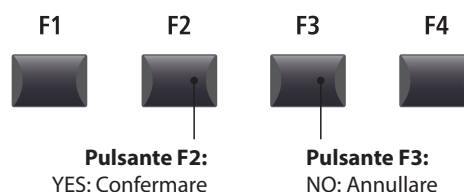

* Utilizzare la funzione Store SOUND per assicurarsi che l'estensione dell'accordatura personalizzata venga utilizzata automaticamente quando si seleziona il suono.

Creare un'intonazione personalizzata

1. Selezione dell'editor User Voicing Tuning

Dopo aver selezionato l'intonazione personalizzata da modificare:

Premere il pulsante funzione F4 (NEXT) per selezionare l'editor User Voicing.

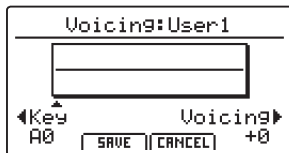

2. Regolazione dell'intonazione personalizzata

Ruotare il potenziometro di controllo C per selezionare il tasto da regolare.

Ruotare il potenziometro di controllo D per regolare l'intonazione del tasto selezionato.

* Il valore di intonazione personalizzata può essere regolato in una gamma compresa tra -5 e +5, dove i valori più bassi creano un suono più vellutato e quelli più alti ne creano uno più brillante.

* Per selezionare direttamente una nota, premere il tasto desiderato.

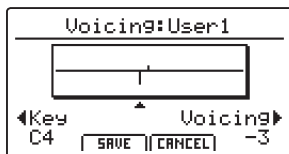

3. Salvataggio dell'intonazione personalizzata

Dopo aver regolato il valore di intonazione personalizzata:

Premere il pulsante funzione F2 (SAVE) per salvare l'intonazione personalizzata regolata.

Sul display LCD apparirà una schermata di conferma dell'archiviazione.

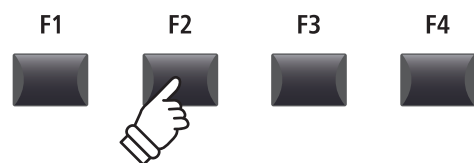
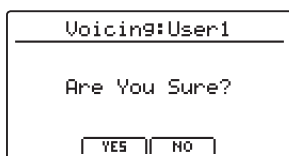

4. Conferma dell'operazione di archiviazione

Premere il pulsante F2 (YES) per confermare l'operazione di archiviazione o il pulsante F3 (NO) per tornare alla schermata precedente.

* Possono essere utilizzati anche i parametri +/YES e -/NO per confermare o annullare l'operazione di archiviazione.

La nuova intonazione personalizzata verrà utilizzata temporaneamente per la sezione del suono selezionata.

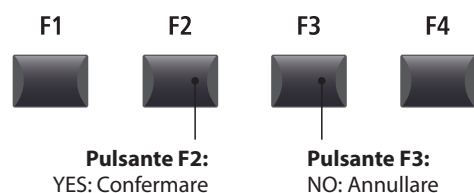

* Utilizzare la funzione Store SOUND per assicurarsi che l'intonazione personalizzata venga utilizzata automaticamente quando si seleziona il suono.

6 Reset

La categoria Reset contiene funzioni atte a reimpostare i suoni, i setups, e a ritornare alle impostazioni originali di fabbrica.



Una volta eseguite, queste funzioni di Reset non possono essere annullate. Prestare attenzione durante l'uso di questa funzione per evitare accidentali perdite di dati.

1. Reset One Sound

Questa funzione riporta il suono selezionato in quel momento alle impostazioni di fabbrica.

Il suono selezionato al momento verrà visualizzato sul display LCD.

* E' anche possibile usare i pulsanti della categoria del suono e della variazione per selezionare il suono da reimpostare.

2. Reset One Setup

Questa funzione riporta la memoria SETUP selezionata alle impostazioni di fabbrica.

Il SETUP selezionato al momento verrà visualizzato sul display LCD.

* E' anche possibile usare i pulsanti BANK ◀▶ e i pulsanti della memoria SETUP per selezionare la memoria SETUP da reimpostare

3. Reset All Sound

Questa funzione riporta tutti i suoni alle impostazioni di fabbrica.

5. Reset System

Questa funzione reimposta tutti i parametri SYSTEM, compreso Utility, Pedal, Offset, e MIDI del menu SYSTEM, e i parametri SETUP, Transmit, e MMC del menu EDIT della sezione MIDI.

7. Reset Recorder

Questa funzione reimposta tutte le memorie del registratore interno.

4. Reset All Setup

Questa funzione riporta tutte le memorie SETUP alle impostazioni di fabbrica.

6. Reset PowerOn

Questa funzione riporta la memoria PowerOn alle impostazioni di fabbrica.

8. Factory Reset

Questa funzione effettua una re-impostazione globale di tutti i suoni, SETUPs, impostazioni SYSTEM, e memorie del registrazione interno.

Pulsante PANIC

Il pulsante PANIC riporta tutti i suoni interni alle loro impostazioni PowerOn di default, e invia messaggi All Note Off e Reset All Controller MIDI a ciascun dispositivo collegato (01ch ~ 16ch).

Questa è una funzione utile da usare in situazioni di emergenza, o per ripristinare subito MP7SE nella configurazione preferita.

■ Attivare la funzione Panic

Premere e tenere premuto il pulsante PANIC.

Dopo un secondo, MP7SE tornerà alla configurazione predefinita PowerOn.

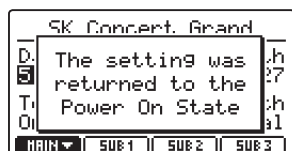

PANIC



Blocco pannello (🔒)

La funzione Lock (🔒) permette di bloccare lo stato dei vari controlli di MP7SE per evitare accidentali pressioni dei pulsanti e dei pedali, o movimenti delle rotelle.

■ Attivare e disattivare la funzione Lock

Premere il pulsante LOCK (🔒).

L'indicatore LED del pulsante LOCK (🔒) si accenderà e la finestrella di Lock apparirà brevemente sul display LCD.

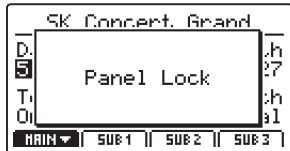

Per impostazione predefinita (modalità Panel Lock), questa funzione bloccherà tutti i pulsanti del pannello, i potenziometri e i fader VOLUME della sezione di MP7SE, per evitare regolazioni accidentali durante le esecuzioni, ecc.

* I faders VOLUME e LINE IN non verranno bloccati. Anche la tastiera rimarrà attiva.

Premere nuovamente il pulsante LOCK (🔒) per disattivare questa funzione.



■ Variare la modalità di blocco

Premere e tenere premuto il pulsante LOCK (🔒), quindi premere i pulsanti +/YES o -/NO per scorrere le diverse modalità Lock.

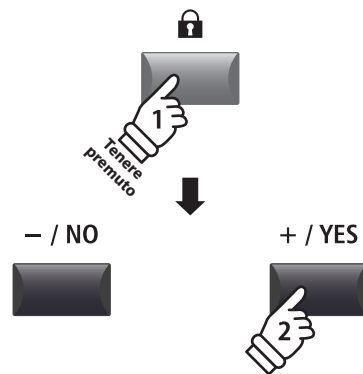
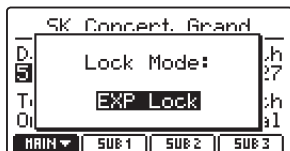
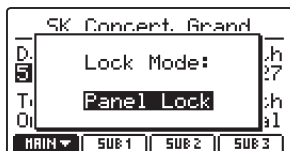

* E' anche possibile variare la modalità Lock dal menu SYSTEM. Ulteriori informazioni sono disponibili a pag. 107.

■ Modalità di blocco

Modalità blocco	Descrizione
Panel Lock	I pulsanti del pannello di controllo principale, i potenziometri e i fader VOLUME della sezione verranno bloccati.
Bend Lock	La rotella del pitch bend verrà bloccata.
Mod. Lock	La rotella della modulazione verrà bloccata.
Center Lock	Il pedale centrale verrà bloccato.
Left Lock	Il pedale sinistro verrà bloccato.
EXP Lock	Il pedale d'espressione (EXP) verrà bloccato.

Risoluzione problemi

Alimentazione		Pagina
Lo strumento non si accende.	Controllare che il cavo di alimentazione CA sia fissato saldamente allo strumento e collegato ad una presa CA.	16
Lo strumento si spegne da solo dopo un periodo di mancato utilizzo.	Verificare se la funzione 'Auto Power Off' è attiva.	107

Suono		Pagina
Lo strumento è acceso ma premendo i tasti non produce suono.	MP7SE non dispone di altoparlanti integrati. Verificare se il mixer, l'amplificatore della tastiera o le cuffie sono collegati correttamente allo strumento. Se si utilizza un mixer o un amplificatore esterno, verificare che le impostazioni siano corrette.	18
	Verificare che il fader MASTER VOLUME non sia impostato al livello più basso.	12
	Verificare che almeno un pulsante ON/OFF della zona sia acceso.	22
	Verificare che almeno una zona sia impostata in modalità INT o BOTH. Il LED rosso sopra il pulsante ON/OFF (INT) dovrebbe essere acceso.	23
	Verificare che almeno un fader MASTER VOLUME della zona non sia impostato al livello più basso.	22
	Verificare che il pulsante LOCAL OFF non sia acceso.	37
	Verificare che il pedale di espressione non sia impostato alla posizione minima.	17
	Controllare che il parametro  MasterVol del menu EDIT non sia impostato su 0.	42
Non viene prodotto alcun suono per una parte di zone oppure il volume del suono è ridotto.	Verificare che il pulsante ON/OFF della zona sia acceso.	22
	Verificare che la zona non sia impostata in modalità EXT. Il LED rosso sopra il pulsante ON/OFF (INT) dovrebbe essere acceso.	23
	Verificare che il fader VOLUME della zona non sia impostato al livello più basso.	22
	Verificare che il pulsante ON/OFF della zona non sia verde. Se è verde, verificare l'impostazione del parametro Key Range nel menu EDIT.	24 47
	Controllare che il parametro Amp Level del menu EDIT non sia impostato su 0.	41
	Verificare che la rotella di modulazione non sia assegnata alla funzione 'Expression'.	49
	Controllare che il parametro Receive Mode del menu SYSTEM:MIDI non sia impostato su 'Multi' e Receive Channel non sia impostato su MAIN o SUB1~3. Alcuni messaggi di modifica del controllo potrebbero influire sui fader del volume e/o sui parametri del menu EDIT nella sezione Receive Mode. Se si riproducono sezioni separate tramite MIDI o la modifica del controllo non è necessaria, impostare il parametro Receive Mode su 'Panel'.	110 158
Suono distorto quando si suona a volume molto alto.	Controllare che il fader MASTER VOLUME sia impostato al giusto livello, riducendo il volume se il suono è troppo distorto.	12

Suonando il pianoforte si sentono strani suoni o rumori.	Il pianoforte da concerto MP7SE tenta di riprodurre il più realisticamente possibile la ricca varietà di suoni presente in un pianoforte a coda acustico. Ciò include varie risonanze, rumori e altre sottili caratteristiche che contribuiscono ad ottenere una esperienza pianistica completa. Questi ulteriori suoni sono voluti proprio per aumentare il realismo dello strumento, ma è possibile ridurne la prominenteza, oppure disattivare completamente gli effetti utilizzando le impostazioni nel menu Virtual Technician.	
	Il rumore si verifica quando si preme e si rilascia il pedale del forte. ➔ Damper Noise	52
	Il rumore si verifica dopo il rilascio di un tasto. ➔ Fall-back Noise, Key-off Effect	52
	Il suono è metallico. ➔ Key-off Effect, Undamped Resonance, String Resonance	52
	Il suono è soffocato o troppo vivace. ➔ Topboard, Voicing	52
	Un particolare livello/volume del tasto è superiore a quello di altri tasti. ➔ User KeyVolume	114
	Un particolare pitch del tasto viene avvertito come incorretto. ➔ Temperament, User Temperament, User StretchTuning	45 113 115
La tastiera non risponde al tocco.	Controllare che il parametro Touch Curve del menu EDIT non sia impostato su Off.	46
	Controllare che il parametro Dynamics del menu EDIT non sia impostato su Off. Quando il parametro Dynamics è impostato su Off, la risposta al tocco viene disattivata.	46
	Controllare che il parametro Trigger Mode del menu EDIT non sia impostato su Fast. Quando il parametro Trigger Mode è impostato su Fast/Fast2, la risposta al tocco viene disattivata.	47
	Alcuni suoni di synth, quali SynthBass o SawLead ecc., sono intenzionalmente preparati per non utilizzare la risposta al tocco. Regolare i parametri DCA Touch Depth o DCF Touch Depth per regolare questa caratteristica.	42
La riproduzione di staccato causa doppie note quando si imposta la modalità Trigger su Fast.	Questa è una conseguenza sfortunata dell'uso delle modalità di innesto più rapide in una tastiera a percussione e non si tratta di un guasto. Quando è necessaria la riproduzione di staccato, impostare il tipo Trigger Mode su 'Normal'.	
Quando si seleziona il suono dell'organo tonewheel, il suono si interrompe momentaneamente.	Quando si accede/esce alla/dalla modalità organo tonewheel (assegnata a DRAWBAR sottocategorie 1~3), potrebbe esservi una perdita di suono, in quanto il simulatore tonewheel è attivato/disattivato. Questo è il comportamento normale.	32

STORE		Pagina
OctaveShift non può essere archiviato in una memoria SOUND.	Questo è il comportamento corretto. Alcuni parametri correlati alle funzioni gamma dei tasti/velocità (OctaveShift, ZoneTranspose, KeyRangeLo/Hi, VelocitySwitch) non vengono archiviati nella memoria SOUND, ma solo nella memoria SETUP.	
L'impostazione predefinita POWER ON è diversa dall'impostazione archiviata.	La memoria POWER ON archivia solo la posizione SOUND selezionata, non le impostazioni individuali del menu EDIT di SOUND. Per archiviare le impostazioni del menu EDIT, archiviare il suono di ogni zona nella memoria SOUND.	64 66

Il clic del metronomo/il ritmo non cambia quando si seleziona SETUP.	Archiviare le impostazioni preferite del clic del metronomo/del ritmo nella memoria SETUP. Tuttavia, se il clic del metronomo o il ritmo sono in funzione quando si seleziona SETUP, le impostazioni del metronomo non cambiano.	65 93
--	---	----------

Pedale, Controller		Pagina
I pedali o le rotelle non funzionano.	Verificare che il controller non sia impostato su Off nel menu EDIT:Controllers.	49 60
	Questo è il comportamento corretto. Alcuni parametri correlati alle funzioni gamma dei tasti/velocità (OctaveShift, ZoneTranspose, KeyRangeLo/Hi, VelocitySwitch) non vengono archiviati nella memoria SOUND, ma solo nella memoria SETUP.	18
Il parametro Modulation Depth Range non ha effetto.	Verificare che la funzione della rotella di modulazione non sia impostata su 'Modulation' nel menu EDIT. In caso contrario, il parametro Modulation Depth Range non avrà alcun effetto.	49
L'interruttore a pedale non funziona e si verifica un'anomalia in MP7SE.	Verificare che l'interruttore a pedale non sia collegato alla presa 'DAMPER (F-10H)' o 'EXP'. Collegare l'interruttore a pedale alla presa 'FSW'.	18
L'interruttore a pedale non si spegne dopo il rilascio del pedale.	Verificare che l'interruttore a pedale sia a polarità 'Normal Closed'. Se si utilizza un tipo con polarità 'Normal Open', portare l'impostazione FSW Polarity nel menu SYSTEM:Pedal/Mod. su Reverse.	108
Il pedale di espressione non funziona e si verifica un'anomalia con MP7SE.	Verificare che il tipo di connettore TRS del pedale di espressione sia impostato correttamente, utilizzando l'interruttore EXP TYPE sul pacchetto prese posteriore.	17
Le prime 18 note della tastiera sostengono molto di più delle note vicine anche quando il pedale del forte non è premuto.	Questo è il comportamento corretto ed è destinato a riprodurre note non smorzate (in genere le prime due ottave) di un pianoforte a coda acustico.	
Il suono continua a sostenere anche dopo aver rilasciato e premuto di nuovo il pedale del forte.	Questo è il comportamento corretto e riproduce l'abilità di sostenere le note quando si preme di nuovo rapidamente il pedale del forte di un pianoforte a coda acustico.	

Line In		Pagina
Il volume del dispositivo collegato alle prese Line In è troppo basso/alto (distorto).	Controllare la posizione del fader LINE IN e, se necessario, regolarla.	12
La gamma regolabile del fader LINE IN è troppo stretta.	Regolare Input Level nel menu SYSTEM:Utility.	107

MIDI		Pagina
Il registratore interno (la memoria interna) di MP7SE non è in grado di registrare la sezione MIDI.	Controllare che il parametro TransmitRecorder del menu EDIT:Transit sia impostato su On. Per impostazione predefinita, questo parametro è impostato su Off.	57

Risoluzione problemi

MMC non è in grado di controllare il dispositivo esterno.	Controllare che il parametro Transmit MMC del menu EDIT:MMC sia impostato su On. Per impostazione predefinita, questo parametro è impostato su Off.	57
	Controllare che l'ID del dispositivo MMC sia impostato correttamente e corrisponda all'ID del dispositivo esterno. Se non è necessario immettere alcuna cifra, impostare su 127 (predefinito, All).	57
	Controllare il manuale dell'utente del dispositivo esterno per assicurarsi che i messaggi MMC vengano riconosciuti.	
	Controllare che l'orologio MIDI del dispositivo esterno non sia impostato su External. MP7SE non invia dati MTC (MIDI Time Code) o MIDI Clock, pertanto il dispositivo esterno deve essere impostato per l'uso del suo orologio interno.	
Il pedale del forte non viene rilasciato quando si riproducono dati MIDI.	Se gli eventi di disattivazione/attivazione del pedale del forte dei dati MIDI sono estremamente brevi, è possibile che il suono del pianoforte di MP7SE venga sostenuto continuamente. Ciò è dovuto al fatto che MP7SE riproduce l'abilità di rilasciare e premere di nuovo rapidamente il pedale del forte di un pianoforte a coda acustico.	
Quando Receive Mode è impostato su Section, le note MIDI ricevute continuano ad essere riprodotte, anche quando la sezione del suono viene disattivata.	Questo è il comportamento corretto, in quanto i pulsanti ON/OFF della zona servono solo per connettere/disconnettere la tastiera di MP7SE dal generatore di toni interno. Ciò consente l'attivazione esterna dei suoni di MP7SE, senza che vengano riprodotti dalla tastiera dello strumento. Ad esempio, la tastiera MIDI esterna controlla i suoni bassi nella sezione SUB, mentre la tastiera MP7SE completa viene utilizzata per la sezione PIANO. 1. Selezionare il suono del pianoforte desiderato nella zona MAIN e i suoni bassi nella zona SUB1. 2. Disattivare la zona SUB1 utilizzando il pulsante ON/OFF. 3. Impostare SYSTEM:MIDI Receive Mode su 'Multi' e Rcv.Ch3 su SUB1. 4. Impostare MIDI Transmit Channel su 3 per la tastiera MIDI esterna.	22 110
	Controllare che Receive Channel sia impostato sulla zona desiderata (MAIN o SUB1~3).	110

USB to HOST		Pagina
Lo strumento è collegato al computer con un cavo USB, ma il software non risponde alla pressione dei tasti.	Controllare che sul computer sia installato un driver USB MIDI.	124
	Controllare che nelle impostazioni del dispositivo di ingresso/uscita del software sia stato selezionato 'USB Audio Device' oppure 'KAWAI USB MIDI'.	124

USB to DEVICE		Pagina
Un dispositivo di memoria USB non viene rilevato, non può essere salvato o non funziona quando è collegato alla porta 'USB to Device'.	Controllare che il dispositivo di memoria USB sia formattato per utilizzare il file system FAT/FAT32 e non sia impostato in modalità 'Write Protect'.	16
	Scollegare il dispositivo di memoria USB, spegnere e riaccendere lo strumento, quindi ricollegare il dispositivo USB. Se il dispositivo USB non funziona ancora, potrebbe essere danneggiato o incompatibile. Provare ad utilizzare un altro dispositivo USB.	
	Assicurarsi che il dispositivo di memoria USB non sia una unità flash wireless. Tali dispositivi non sono compatibili con MP7SE.	
Lo strumento si interrompe brevemente quando si collega un dispositivo di memoria USB.	Questo è il comportamento corretto quando si utilizzano dispositivi di memoria USB a grande capacità (ad esempio, oltre 8 GB).	

L'impostazione SOUND/SETUP attuale non viene archiviata correttamente se viene salvata su un dispositivo di memoria USB.	Assicurarsi che l'impostazione SOUND/SETUP desiderata sia stata archiviata nella memoria interna prima di essere salvata nel dispositivo di memoria USB.	64 65 101
MP3/WAV Audio, SMF		Pagina
Nessun suono viene emesso durante la riproduzione di un file audio MP3/WAV archiviato su un dispositivo di memoria USB.	Controllare che il volume del riproduttore audio non sia impostato su 0.	85
	Controllare che il formato del file audio sia supportato e inserito nella tabella 'Caratteristiche dei formati supportati dal riproduttore audio'.	84
Un file audio MP3/WAV archiviato su un dispositivo di memoria USB ha un suono strano o non viene riprodotto correttamente.	Controllare che il formato del file audio sia supportato e inserito nella tabella 'Caratteristiche dei formati supportati dal riproduttore audio'.	84
	La velocità di trasferimento file del dispositivo di memoria USB potrebbe essere troppo lenta per la riproduzione del file audio. Provare ad utilizzare un diverso dispositivo di memoria USB, assicurandosi che sia conforme agli standards USB2.0 Hi-Speed.	
Un SMF (file MIDI standard) emette strani suoni o non riproduce alcune parti.	MP7SE carica file SMF nel registratore interno (la memoria interna) dello strumento, che supporta solo una traccia + traccia di batteria. I dati MIDI che richiedono varie tracce potrebbero quindi non essere riprodotti correttamente.	100
	Quando si salvano file SMF del registratore interno (la memoria interna), MP7SE include ulteriori dati esclusivi del sistema per la selezione di suoni. Il file SMF può quindi suonare diversamente quando viene riprodotto su dispositivi diversi da MP7SE.	
	I messaggi di modifica del programma non possono essere caricati nel registratore MIDI interno di MP7SE.	
	Se si carica un file SMF che non include ulteriori informazioni di configurazione di MP7SE nel registratore interno (la memoria interna), verrà utilizzata l'impostazione del suono corrente. Ciò può essere verificato utilizzando il pulsante 'Listen' prima di caricare il file SMF.	100
	Utilizzare la funzione SMF Direct Play piuttosto che caricare il file nella memoria interna del registratore. La funzione SMF Direct Play riproduce direttamente il file SMF dalla memoria USB e supporta la riproduzione di 16 tracce.	79
	Il pianoforte da concerto MP7SE non contiene la selezione del banco del suono General MIDI completo. Di conseguenza, alcuni file di brani SMF potrebbero non essere riprodotti completamente in modo preciso quando vengono riprodotti tramite lo strumento.	79
Quando si registrano files audio MP3/WAV, il volume è troppo basso/ troppo alto (distorto).	Regolare l'impostazione 'Audio Recorder Gain' nel menu SYSTEM:Utility.	82

USB MIDI (Connettore USB to Host)

MP7SE dispone di una connessione 'USB to Host', che permette di collegare lo strumento ad un computer con un cavo USB per essere utilizzato come dispositivo MIDI. A seconda del tipo di computer e sistema operativo installati, potrebbe essere richiesto un driver software supplementare per consentire una corretta funzionalità delle comunicazioni USB MIDI.

■ Driver USB MIDI

Sistema operativo	Driver USB MIDI
Windows ME Windows XP (sans SP, SP1, SP2, SP3) Windows XP 64-bit Windows Vista (SP1, SP2) Windows Vista 64-bit (SP1, SP2) Windows 7 (sans SP, SP1) Windows 7 64-bit Windows 8 / 8.1 Windows 8 / 8.1 64-bit Windows 10 Windows 10 64-bit	Non è richiesto alcun driver software USB MIDI supplementare. Il driver standard Windows USB MIDI (incorporato) si installerà automaticamente quando lo strumento verrà collegato al computer. * Dopo l'installazione del driver, assicurarsi che i dispositivi 'USB Audio Device' (Windows ME/Windows XP) o 'USB-MIDI' (Windows Vista/Windows 7/Windows 8) sia correttamente selezionato nelle applicazioni del software.
Windows 98 SE Windows 2000 Windows Vista (sans SP)	E' richiesto driver software USB MIDI supplementare. Scaricare il driver USB MIDI dal sito Kawai Global: → http://www.kawai-global.com/support/downloads * Dopo la relativa installazione, assicurarsi che il dispositivo 'KAWAI USB MIDI' sia correttamente selezionato nelle applicazioni del software.
Windows Vista 64-bit (sans SP)	Non supporta USB MIDI. Si prega aggiornare a service pack 1 o service pack 2.
Mac OS X	Non è richiesto un ulteriore driver software USB MIDI. Il driver standard Mac OS X USB MIDI (incorporato) si installerà automaticamente quando lo strumento verrà collegato al computer.
Mac OS 9	Non supporta USB MIDI. Si prega usare i connettori standard MIDI IN/OUT.

■ Informazioni USB MIDI

- La porta USB MIDI e le prese MIDI IN/OUT dello strumento possono essere collegate e usate simultaneamente. Per regolare il routing MIDI, consultare i parametri MIDI del menu SYSTEM spiegati a pag. 110.
- Assicurarsi che lo strumento sia spento prima di collegare il cavo USB MIDI.
- Quando lo strumento viene collegato ad un computer tramite porta USB MIDI, potrebbe esserci un breve ritardo sull'inizio delle comunicazioni.
- Se con lo strumento collegato al computer via USB hub, la comunicazione USB MIDI diventa instabile, si prega collegare il cavo USB MIDI direttamente ad una delle porte USB del computer.
- In caso di scollegamento brusco del cavo USB MIDI, o di accensione/spegnimento dello strumento mentre si utilizza USB MIDI il computer potrebbe diventare instabile nelle seguenti situazioni:
 - durante l'installazione del driver USB MIDI
 - durante il processo d'inizio delle operazioni di sistema del computer
 - quando MIDI è in funzione
 - quando il computer è in modalità di economizzazione energetica.
- In caso di ulteriori problemi durante le comunicazioni USB MIDI con lo strumento collegato, controllare attentamente tutte le connessioni e le principali impostazioni MIDI nel sistema operativo del computer.

* 'MIDI' è un marchio registrato della Association of Manufacturers of Electronic Instruments (AMEI).

* 'Windows' è un marchio registrato della Microsoft Corporation.

* 'Macintosh' è un marchio registrato della Apple Inc.

* I nomi di altre aziende e prodotti menzionati nel presente manuale potrebbero essere marchi registrati o marchi appartenenti ai rispettivi proprietari.

Aggiornare il software

Questa pagina contiene le istruzioni per aggiornare il software di MP7SE, quando emesso da Kawai.
Leggere attentamente queste istruzioni prima di cercare di aggiornare il software.



Questo aggiornamento cancella tutte le impostazioni SOUND/SETUP create dall'utente e archiviate in memoria. Per conservare questi dati, utilizzare la funzione AllBackup prima dell'aggiornamento.

■ Controllare la versione del software

Per controllare la versione del software in uso su MP7SE, premere e tenere premuto il pulsante STORE, quindi accendere lo strumento.

La versione corrente del software (Program) apparirà sulla prima riga del display LCD.

Se il numero della versione è maggiore o uguale alla versione aggiornata, non è necessario effettuare alcuna operazione.

* Spegnere e riaccendere lo strumento per tornare alle operazioni normali.

Se il numero della versione è inferiore alla versione aggiornata, seguire le istruzioni sotto riportate.

STORE

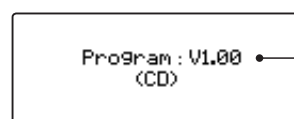

Versione del programma

1. Preparare il supporto di memoria USB

Estrarre il file ZIP di aggiornamento del software e copiare i file .SYS inclusi nella cartella principale del dispositivo di memoria USB.

* Il supporto USB deve essere formattato per poter usare i files di sistema 'FAT' o 'FAT32'.



2. Collegare il supporto di memoria USB

Mentre lo strumento è spento:

Collegare alla porta USB il supporto di memoria USB preparato.



3. Iniziare l'aggiornamento

Premere e tenere premuti i pulsanti 6, 7, e 8 nella fila centrale della sezione SOUND/SETUP, quindi accendere lo strumento.

Il processo di aggiornamento inizierà automaticamente dopo pochi secondi, e i messaggi relativi allo stato appariranno sul display LCD.

* Non rimuovere il supporto di memoria USB mentre l'aggiornamento del software è in corso.

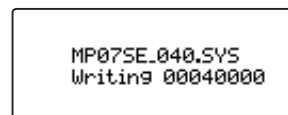
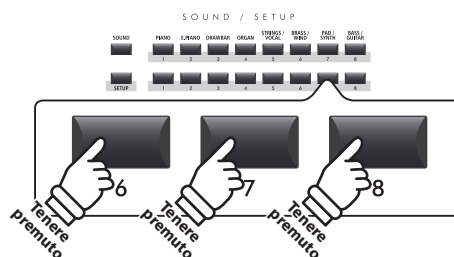

4. Terminare l'aggiornamento, scollegare il supporto di memoria USB

Dopo circa 60-90 secondi (a seconda del numero di file di aggiornamento), sul display LCD apparirà un messaggio con l'informazione che l'aggiornamento è terminato con successo.

Scollegare il supporto di memoria USB, quindi premere e tenere premuto l'interruttore POWER per spegnere lo strumento. Alla riaccensione dello strumento, il software aggiornato verrà automaticamente usato.

* Se l'aggiornamento non avesse avuto successo, ripetere le operazioni dal punto 1.

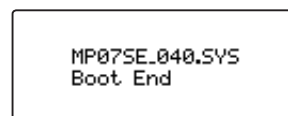

Elenco dei suoni

		PIANO	E.PIANO	DRAWBAR	ORGAN
1	A	SK Concert Grand	Classic EP	T.Wheel 1-A	Church Organ
	B	SK Studio Grand	Classic EP 2	T.Wheel 1-B	Full Pipes
	C	SK Mellow Grand	Classic EP 3	T.Wheel 1-C	Full Ensemble
	D	Standard Grand	Classic EP 4	T.Wheel 1-D	Church Organ 2
2	A	EX Concert Grand	Modern EP	T.Wheel 2-A	PrincipleChoir
	B	EX Studio Grand	Modern EP 2	T.Wheel 2-B	Small Ensemble
	C	EX Mellow Grand	Modern EP 3	T.Wheel 2-C	Small Ens. 2
	D	EX Jazz Grand	Modern EP 4	T.Wheel 2-D	Baroque
3	A	SK-5 Grand	60's EP	T.Wheel 3-A	Chiffy Tibia
	B	SK-5 StudioGrand	60's EP 2	T.Wheel 3-B	8' & 4' Principle
	C	SK-5 MellowGrand	Electric Grand	T.Wheel 3-C	Stopped Pipe
	D	Studio Grand	Electric GP 2	T.Wheel 3-D	Principle Pipe
4	A	Upright Piano	Dolce EP	Blues Organ	8' Celeste
	B	Bright Upright	Legend EP	Drawbar Organ	Diapason
	C	Old Upright	Phase EP	Drawbar Organ2	Voice Celeste
	D	Honky Tonk	Classic EP 5	Gospel Organ	Baroque Mix
5	A	PopPiano	Crystal EP	Ballad Organ	Reeds
	B	Bright Pop Piano	New Age EP	Soft Solo	8' Reed
	C	Pop Piano 2	New Age EP2	Odd Man	Reed Pipes
	D	Pop Piano 3	New Age EP3	Be Nice	Posaune
6	A	Modern Piano	Clavinet	Jazz Organ	Theater Organ
	B	Mono SK-EX Grand	Synth Clavinet	Drawbar Organ3	Theater Organ2
	C	Mono EX Grand	Clavi & Marim	Perc. Organ	Theater Organ3
	D	GM Piano	Clavi Phaser	Perc. Organ 2	Theater Tibia
7	A	Rock Piano	Vibraphone	Drawbar Organ4	Elec. Organ
	B	Piano Oct.	Celesta	Full Organ	Elec. Organ 2
	C	Piano & EP	Music Box	Jazzier	60's Organ
	D	New Age Piano	Toy Piano	Jazz Organ 2	Pump Organ
8	A	Harpsichord	Marimba	Rock Organ 2	Fr. Accordion
	B	Harpsichord2	Xylophone	Rock Organ	TangoAccordion
	C	Harpsi. Octave	Steel Drums	Drawbar Organ5	Harmonica
	D	Harpsi & Clavi	Bells	Screamin'	Kenban Harmo.

		STRINGS / VOCAL	BRASS / WIND	PAD / SYNTH	BASS / GUITAR
1	A	String Pad	Exp Brass	Pad 1	Acc. Bass
	B	Warm Strings	Exp Saxes	Pad 2	Acc. Bass&Ride
	C	Warm Strings 2	Tp&Bone&Tenor	Pad 3	Electric Bass
	D	Synth Strings	Flugel & Tenor	Saw Pad	Electric Bass2
2	A	Beautiful Str.	Brass Section	Pad 4	Finger Bass
	B	String Ens.	Synth Brass	Bowed Pad	FingerSlapBass
	C	String Ens. 2	Synth Brass 2	NoisyPad	Pick Bass
	D	Full Orchestra	Jump Brass	Sweep Pad	Fretless Bass
3	A	Small Str. Ens	Exp Trumpet	Saw Lead LP24	Synth Bass
	B	Quartet	PlungerTrumpet	Saw Lead LP12	Synth Bass 2
	C	Str. Bass Ens.	Trumpet Shake	Saw Lead HP	Rubber Bass
	D	Str. Sustain	Harmon Mute Tp	Saw Lead BP	Warm SynthBass
4	A	Pizzicato	Exp Trombone	Square Lead LP24	Exp. Nylon Gtr
	B	TremoloStrings	Lead Trombone	Square Lead LP12	Pick Nylon Gtr
	C	Str. Sforzando	PlungerTrombon	Square Lead HP	Exp Guitar
	D	Orchestra Hit	ClosedMuteBone	Square Lead BP	Exp Guitar 2
5	A	Passionate Vln	Exp Alto	Pulse Lead LP24	Rhythm Guitar
	B	Classic Violin	Lead Alto	Pulse Lead LP12	Overdrive
	C	Passionate Vc	Soft Alto	Pulse Lead HP	Distortion
	D	Classic Cello	Lead Soprano	Pulse Lead BP	Muted Electric
6	A	Choir	Exp Tenor	Polysynth	Pedal Steel
	B	Breathy Choir	Ballad Tenor	PolysynthOct	HawaiianGuitar
	C	Pop Aahs	Growl Tenor	SqrPoly	Jazz Guitar
	D	Slow Choir	Baritone Sax	Warm Lead	Jazz Guitar 2
7	A	Jazz Ensemble	Exp Flute	Oct Saw	Banjo
	B	Female Scat	Ballad Flute	Oct Pulse	Mandolin
	C	Pop Ensemble	Flute Overblow	Saw HPF	Sitar
	D	Contemp Ens.	Flute Flutter	Sqr Qtc	Harp
8	A	Itopia	Oboe	Noise UpDown	Ambience Set
	B	Halo Pad	Bassoon	Noise Open	Plutonium Set
	C	Halo Pad 2	Jazz Clarinet	Resonance Voice	Room Set
	D	Synth Vocals	Pan Flute	Resonance Rise	Analog Set

Elenco modelli ritmi

16 Swing

1	Funk Shuffle 1
2	Funk Shuffle 2
3	Hip Hop 1
4	Hip Hop 2
5	Hip Hop 3
6	Hip Hop 4
7	16 Shuffle 1
8	16 Shuffle 2
9	16 Shuffle 3

16 Funk

10	Funky Beat 1
11	Funky Beat 2
12	Funky Beat 3
13	Funk 1
14	Funk 2
15	Funk 3

16 Straight

16	Jazz Funk
17	16 Beat 1
18	16 Beat 2
19	16 Beat 3
20	16 Beat 4
21	Ride Beat 4
22	Rim Beat
23	Roll Beat
24	Light Ride 1
25	Dixie Rock

16 Latin

26	Surdo Samba
27	Latin Groove
28	Light Samba
29	Songo
30	Samba
31	Merenge

16 Dance

32	Funky Beat 4
33	16 Beat 5
34	Disco 1
35	Disco 2
36	Techno 1
37	Techno 2
38	Techno 3
39	Heavy Techno

16 Ballad

40	Ballad 1
41	Ballad 2
42	Ballad 3
43	Ballad 4
44	Ballad 5
45	Light Ride 2
46	Electro Pop 1
47	Electro Pop 2
48	16 Shuffle 4

8 Ballad

49	Slow Jam
50	50's Triplet
51	R&B Triplet

8 Straight

52	8 Beat 1
53	8 Beat 2
54	Smooth Beat
55	Pop 1
56	Pop 2
57	Ride Beat 1
58	Ride Beat 2
59	Ride Beat 3
60	Slip Beat

8 Rock

61	Jazz Rock
62	8 Beat 3
63	Rock Beat 1
64	Rock Beat 2
65	Rock Beat 3
66	Rock Beat 4
67	Blues/Rock
68	Heavy Beat
69	Hard Rock
70	Surf Rock
71	R&B

8 Swing

72	Motown 1
73	Fast Shuffle
74	Motown 2
75	Country 2 Beat

Triplet

76	Triplet Rock 1
77	Triplet Rock 2
78	Bembe
79	Rock Shuffle 1
80	Rock Shuffle 2
81	Boogie
82	Triplet 1
83	Triplet 2
84	Reggae
85	Gospel Ballad
86	Waltz

Jazz

87	H.H. Swing
88	Ride Swing
89	Fast 4 Beat
90	Afro Cuban
91	Jazz Waltz 1
92	Jazz Waltz 2
93	5/4 Swing

8 Latin

94	H.H. Bossa
95	Ride Bossa
96	Beguine
97	Mambo
98	Cha Cha
99	Tango
100	Habanera

EFX Categorie, Tipi, & Parametri

1. Chorus

Variation	SUB	Parameter 1	Parameter 2	Parameter 3	Parameter 4	Parameter 5	Parameter 6	Parameter 7	Parameter 8	Parameter 9	Parameter 10
Stereo		DryWet	Speed	Depth	PreDly	Phase	LowEQ	HighEQ	-	-	-
Classic		Spread	Inten.	LowEQ	HighEQ	-	-	-	-	-	-
2-Band		DryWet	Balanc	LwrSpd	Lower	UprSpd	UprDpt	PreDly	SplitF	-	-
3-Phase		DryWet	Speed	Depth	PreDly	-	-	-	-	-	-
Wide		DryWet	Speed	Depth	PreDly	-	-	-	-	-	-
Envelope		Depth	Speed	Sens.	PreDly	Phase	-	-	-	-	-
Triangle	•	DryWet	Speed	Depth	PreDly	Phase	-	-	-	-	-
Sine	•	DryWet	Speed	Depth	PreDly	-	-	-	-	-	-

2. Flanger

Variation	SUB	Parameter 1	Parameter 2	Parameter 3	Parameter 4	Parameter 5	Parameter 6	Parameter 7	Parameter 8	Parameter 9	Parameter 10
Stereo		DryWet	Speed	Depth	F.Back	PreDly	Phase	LowEQ	HighEQ	-	-
2-Band		DryWet	Balanc	LwrSpd	Lower	UprSpd	UprDpt	F.Back	PreDly	SplitF	-
Touch		DryWet	Sens.	F.Back	PreDly	LowEQ	HighEQ	-	-	-	-
Sine	•	DryWet	Speed	Depth	F.Back	PreDly	-	-	-	-	-
Triangle	•	DryWet	Speed	Depth	F.Back	PreDly	Phase	-	-	-	-

3. Phaser

Variation	SUB	Parameter 1	Parameter 2	Parameter 3	Parameter 4	Parameter 5	Parameter 6	Parameter 7	Parameter 8	Parameter 9	Parameter 10
Warm		DryWet	Speed	Depth	Reso.	LowEQ	HighEQ	-	-	-	-
Classic		DryWet	Speed	Depth	Reso.	Manual	LowEQ	HighEQ	-	-	-
8-Stage		DryWet	Speed	Depth	Reso.	Manual	-	-	-	-	-
2-Band		DryWet	Balanc	LwrSpd	Lower	LwrMnu	UprSpd	UprDpt	UprMnu	SplitF	-
Touch		DryWet	Sens.	Reso.	Manual	LowEQ	HighEQ	-	-	-	-
St.2-Stage	•	DryWet	Speed	Depth	Manual	Phase	-	-	-	-	-

4. Wah

Variation	SUB	Parameter 1	Parameter 2	Parameter 3	Parameter 4	Parameter 5	Parameter 6	Parameter 7	Parameter 8	Parameter 9	Parameter 10
ClassicTch		DryWet	Sens.	Reso.	Manual	LowEQ	HighEQ	-	-	-	-
ClassicLfo		DryWet	Speed	Depth	Reso.	Manual	LowEQ	HighEQ	-	-	-
ClassicPdl		DryWet	Sens.	Reso.	Manual	LowEQ	HighEQ	-	-	-	-
LpfTch	•	DryWet	Sens.	Manual	-	-	-	-	-	-	-
LpfLfo	•	DryWet	Speed	Depth	Manual	-	-	-	-	-	-
LpfPdl	•	DryWet	Sens.	Manual	-	-	-	-	-	-	-

5. Tremolo

Variation	SUB	Parameter 1	Parameter 2	Parameter 3	Parameter 4	Parameter 5	Parameter 6	Parameter 7	Parameter 8	Parameter 9	Parameter 10
Classic		Depth	Speed	LowEQ	HighEQ	-	-	-	-	-	-
2-Band		Depth	Balanc	LwrSpd	UprSpd	SplitF	-	-	-	-	-
VibratoTrm		Depth	Speed	Vib.	LowEQ	HighEQ	-	-	-	-	-
Sine	•	Depth	Speed	-	-	-	-	-	-	-	-
Square	•	Depth	Speed	-	-	-	-	-	-	-	-
Saw	•	Depth	Speed	-	-	-	-	-	-	-	-

6. Auto Pan

Variation	SUB	Parameter 1	Parameter 2	Parameter 3	Parameter 4	Parameter 5	Parameter 6	Parameter 7	Parameter 8	Parameter 9	Parameter 10
Classic		Depth	Speed	LowEQ	HighEQ	-	-	-	-	-	-
2-Band		Depth	Balanc	LwrSpd	UprSpd	SplitF	-	-	-	-	-
Envelope		Depth	Speed	Sens.	-	-	-	-	-	-	-
Standard	•	Depth	Speed	-	-	-	-	-	-	-	-

7. Delay / Reverb

Variation	SUB	Parameter 1	Parameter 2	Parameter 3	Parameter 4	Parameter 5	Parameter 6	Parameter 7	Parameter 8	Parameter 9	Parameter 10
Standard		DryWet	Time	F.Back	H.Damp	-	-	-	-	-	-
PingPong		DryWet	Time	F.Back	H.Damp	-	-	-	-	-	-
LCR		DryWet	Time	F.Back	H.Damp	-	-	-	-	-	-
3-Tap		DryWet	C.Time	C.Gain	F.Back	H.Damp	L.Time	L.Gain	R.Time	RightG	-
Classic	•	DryWet	Time	F.Back	-	-	-	-	-	-	-
Short	•	DryWet	Time	F.Back	-	-	-	-	-	-	-
Ambience		DryWet	Size	H.Damp	LowEQ	HighEQ	-	-	-	-	-
EarlyRef		DryWet	Size	PreDly	LPF	LowEQ	HighEQ	-	-	-	-

8. Pitch Shift

Variation	SUB	Parameter 1	Parameter 2	Parameter 3	Parameter 4	Parameter 5	Parameter 6	Parameter 7	Parameter 8	Parameter 9	Parameter 10
Detune		DryWet	Fine	-	-	-	-	-	-	-	-
Feedback		DryWet	Fine	Coarse	Delay	F.Back	H.Damp	-	-	-	-
Standard	•	DryWet	Fine	Coarse	-	-	-	-	-	-	-

9. Compressor

Variation	SUB	Parameter 1	Parameter 2	Parameter 3	Parameter 4	Parameter 5	Parameter 6	Parameter 7	Parameter 8	Parameter 9	Parameter 10
2-Band		Gain	Balanc	LRatio	LThrsh	LwrAtk	Releas	URatio	UThrsh	UprAtk	SplitF
Standard	•	Gain	Ratio	Trshld	Attack	Releas	-	-	-	-	-

10. Overdrive

Variation	SUB	Parameter 1	Parameter 2	Parameter 3	Parameter 4	Parameter 5	Parameter 6	Parameter 7	Parameter 8	Parameter 9	Parameter 10
Stereo		DryWet	Drive	Gain	LowEQ	HighEQ	-	-	-	-	-
Classic	•	DryWet	Drive	Gain	-	-	-	-	-	-	-
Distortion	•	DryWet	Drive	Gain	-	-	-	-	-	-	-

11. EQ / Filter

Variation	SUB	Parameter 1	Parameter 2	Parameter 3	Parameter 4	Parameter 5	Parameter 6	Parameter 7	Parameter 8	Parameter 9	Parameter 10
4-BandEQ		Gain	Low	Mid1	Mid1Q	Mid1F	High	Mid2	Mid2Q	Mid2F	-
7-BandEQ		Gain	100Hz	200Hz	400Hz	800Hz	1.6kHz	3.2kHz	6.4kHz	-	-
Standard	•	Gain	Low	Mid	High	Mid F	-	-	-	-	-
Enhancer	•	DryWet	Depth	-	-	-	-	-	-	-	-
10-PoleFlt		DryWet	Freq.	Sens.	Gain	LpfHpf	-	-	-	-	-

EFX Categorie, Tipi, & Parametri

12. Rotary

Variation	SUB	Parameter 1	Parameter 2	Parameter 3	Parameter 4	Parameter 5	Parameter 6	Parameter 7	Parameter 8	Parameter 9	Parameter 10
Classic		Slow/Fast	LwrFastSpd	LwrSlowSpd	LwrAcc.Spd	Rot:Spread	UprFastSpd	UprSlowSpd	UprAcc.Spd	-	-
Warm		Slow/Fast	LwrFastSpd	LwrSlowSpd	LwrAcc.Spd	Rot:Spread	UprFastSpd	UprSlowSpd	UprAcc.Spd	-	-
Dirty		Slow/Fast	Rot:Depth	Rot:AccSpd	Rot:Spread	FastSpeed	SlowSpeed	Rot:LowEQ	Rot:HighEQ	Rot:Drive	Rot:Gain
+Vib/Cho		Slow/Fast	Rot:Depth	FastSpeed	SlowSpeed	Rot:AccSpd	Rot:Spread	Rot:VibCho	Rot:Mode	-	-
Single	•	Slow/Fast	Rot:Depth	FastSpeed	SlowSpeed	Rot:AccSpd	Rot:Spread	-	-	-	-

13. Groove

Variation	SUB	Parameter 1	Parameter 2	Parameter 3	Parameter 4	Parameter 5	Parameter 6	Parameter 7	Parameter 8	Parameter 9	Parameter 10
S/H Flg		Grv:DryWet	Grv:Speed	Grv:Depth	Grv:F.Back	Grv:Manual	Grv:Attack	Grv:PanDpt	-	-	-
S/H Pha		Grv:DryWet	Grv:Speed	Grv:Depth	Grv:F.Back	Grv:Manual	Grv:Attack	Grv:PanDpt	-	-	-
S/H Wah		Grv:DryWet	Grv:Speed	Grv:Depth	Grv:F.Back	Grv:Manual	Grv:Attack	Grv:PanDpt	-	-	-
S/H Pan	•	Grv:DryWet	Grv:Speed	Grv:Pan	Grv:Attack	-	-	-	-	-	-

14. Misc

Variation	SUB	Parameter 1	Parameter 2	Parameter 3	Parameter 4	Parameter 5	Parameter 6	Parameter 7	Parameter 8	Parameter 9	Parameter 10
RingMod		Mod:DryWet	Mod:Freq.	Mod:LowEQ	Mod:HighEQ	-	-	-	-	-	-
Lo-Fi		Mod:DryWet	Mod:ModSpd	Mod:ModDpt	Mod:S.Rate	Mod:Reso.	Mod:Filter	-	-	-	-

15. Chorus+

main zone only

Variation	Parameter 1	Parameter 2	Parameter 3	Parameter 4	Parameter 5	Parameter 6	Parameter 7	Parameter 8	Parameter 9	Parameter 10
Flanger	Cho:DryWet	Cho:Speed	Cho:Depth	Cho:PreDly	Cho:Phase	Flg:DryWet	Flg:Speed	Flg:Depth	Flg:F.Back	Flg:PreDly
Phaser	Cho:DryWet	Cho:Speed	Cho:Depth	Cho:PreDly	Cho:Phase	Pha:DryWet	Pha:Speed	Pha:Depth	Pha:Manual	Pha:Phase
Wah	Cho:DryWet	Cho:Speed	Cho:Depth	Cho:PreDly	Cho:Phase	Wah:DryWet	Wah:Sens.	Wah:Manual	-	-
Tremolo	Cho:DryWet	Cho:Speed	Cho:Depth	Cho:PreDly	Cho:Phase	Trm:Depth	Trm:Speed	-	-	-
AutoPan	Cho:DryWet	Cho:Speed	Cho:Depth	Cho:PreDly	Cho:Phase	Pan:Depth	Pan:Speed	-	-	-
Delay	Cho:DryWet	Cho:Speed	Cho:Depth	Cho:PreDly	Cho:Phase	Dly:DryWet	Dly:Time	Dly:F.Back	-	-

16. Phaser+

main zone only

Variation	Parameter 1	Parameter 2	Parameter 3	Parameter 4	Parameter 5	Parameter 6	Parameter 7	Parameter 8	Parameter 9	Parameter 10
Chorus	Pha:DryWet	Pha:Speed	Pha:Depth	Pha:Manual	Pha:Phase	Cho:DryWet	Cho:Speed	Cho:Depth	Cho:PreDly	Cho:Phase
Flanger	Pha:DryWet	Pha:Speed	Pha:Depth	Pha:Manual	Pha:Phase	Flg:DryWet	Flg:Speed	Flg:Depth	Flg:F.Back	Flg:PreDly
Wah	Pha:DryWet	Pha:Speed	Pha:Depth	Pha:Manual	Pha:Phase	Wah:DryWet	Wah:Sens.	Wah:Manual	-	-
Tremolo	Pha:DryWet	Pha:Speed	Pha:Depth	Pha:Manual	Pha:Phase	Trm:Depth	Trm:Speed	-	-	-
AutoPan	Pha:DryWet	Pha:Speed	Pha:Depth	Pha:Manual	Pha:Phase	Pan:Depth	Pan:Speed	-	-	-
Delay	Pha:DryWet	Pha:Speed	Pha:Depth	Pha:Manual	Pha:Phase	Dly:DryWet	Dly:Time	Dly:F.Back	-	-

17. Wah+

main zone only

Variation	Parameter 1	Parameter 2	Parameter 3	Parameter 4	Parameter 5	Parameter 6	Parameter 7	Parameter 8	Parameter 9	Parameter 10
Chorus	Wah:DryWet	Wah:Sens.	Wah:Manual	Cho:DryWet	Cho:Speed	Cho:Depth	Cho:PreDly	Cho:Phase	-	-
Flanger	Wah:DryWet	Wah:Sens.	Wah:Manual	Flg:DryWet	Flg:Speed	Flg:Depth	Flg:F.Back	Flg:PreDly	-	-
Phaser	Wah:DryWet	Wah:Sens.	Wah:Manual	Pha:DryWet	Pha:Speed	Pha:Depth	Pha:Manual	Pha:Phase	-	-
Tremolo	Wah:DryWet	Wah:Sens.	Wah:Manual	Trm:Depth	Trm:Speed	-	-	-	-	-
AutoPan	Wah:DryWet	Wah:Sens.	Wah:Manual	Pan:Depth	Pan:Speed	-	-	-	-	-
Delay	Wah:DryWet	Wah:Sens.	Wah:Manual	Dly:DryWet	Dly:Time	Dly:F.Back	-	-	-	-

18. EQ+

main zone only

Variation	Parameter 1	Parameter 2	Parameter 3	Parameter 4	Parameter 5	Parameter 6	Parameter 7	Parameter 8	Parameter 9	Parameter 10
Chorus	EQ:Gain	EQ:Low	EQ:Mid	EQ:High	EQ:Mid F	Cho:DryWet	Cho:Speed	Cho:Depth	Cho:PreDly	Cho:Phase
Flanger	EQ:Gain	EQ:Low	EQ:Mid	EQ:High	EQ:Mid F	Flg:DryWet	Flg:Speed	Flg:Depth	Flg:F.Back	Flg:PreDly
Phaser	EQ:Gain	EQ:Low	EQ:Mid	EQ:High	EQ:Mid F	Pha:DryWet	Pha:Speed	Pha:Depth	Pha:Manual	Pha:Phase
Wah	EQ:Gain	EQ:Low	EQ:Mid	EQ:High	EQ:Mid F	Wah:DryWet	Wah:Sens.	Wah:Manual	-	-
Tremolo	EQ:Gain	EQ:Low	EQ:Mid	EQ:High	EQ:Mid F	Trm:Depth	Trm:Speed	-	-	-
AutoPan	EQ:Gain	EQ:Low	EQ:Mid	EQ:High	EQ:Mid F	Pan:Depth	Pan:Speed	-	-	-
Delay	EQ:Gain	EQ:Low	EQ:Mid	EQ:High	EQ:Mid F	Dly:DryWet	Dly:Time	Dly:F.Back	-	-
Compressor	EQ:Gain	EQ:Low	EQ:Mid	EQ:High	EQ:Mid F	Cmp:Gain	Cmp:Ratio	Cmp:Thresh	Cmp:Attack	Cmp:Releas

19. Enhancer+

main zone only

Variation	Parameter 1	Parameter 2	Parameter 3	Parameter 4	Parameter 5	Parameter 6	Parameter 7	Parameter 8	Parameter 9	Parameter 10
Chorus	Enh:DryWet	Enh:Depth	Cho:DryWet	Cho:Speed	Cho:Depth	Cho:PreDly	Cho:Phase	-	-	-
Flanger	Enh:DryWet	Enh:Depth	Flg:DryWet	Flg:Speed	Flg:Depth	Flg:F.Back	Flg:PreDly	-	-	-
Phaser	Enh:DryWet	Enh:Depth	Pha:DryWet	Pha:Speed	Pha:Depth	Pha:Manual	Pha:Phase	-	-	-
Wah	Enh:DryWet	Enh:Depth	Wah:DryWet	Wah:Sens.	Wah:Manual	-	-	-	-	-
Tremolo	Enh:DryWet	Enh:Depth	Trm:Depth	Trm:Speed	-	-	-	-	-	-
AutoPan	Enh:DryWet	Enh:Depth	Pan:Depth	Pan:Speed	-	-	-	-	-	-
Delay	Enh:DryWet	Enh:Depth	Dly:DryWet	Dly:Time	Dly:F.Back	-	-	-	-	-
Compressor	Enh:DryWet	Enh:Depth	Cmp:Gain	Cmp:Ratio	Cmp:Thresh	Cmp:Attack	Cmp:Releas	-	-	-

20. Pitch Shift+

main zone only

Variation	Parameter 1	Parameter 2	Parameter 3	Parameter 4	Parameter 5	Parameter 6	Parameter 7	Parameter 8	Parameter 9	Parameter 10
Flanger	Psh:DryWet	Psh:Fine	Psh:Coarse	Flg:DryWet	Flg:Speed	Flg:Depth	Flg:F.Back	Flg:PreDly	-	-
Phaser	Psh:DryWet	Psh:Fine	Psh:Coarse	Pha:DryWet	Pha:Speed	Pha:Depth	Pha:Manual	Pha:Phase	-	-
Wah	Psh:DryWet	Psh:Fine	Psh:Coarse	Wah:DryWet	Wah:Sens.	Wah:Manual	-	-	-	-
Tremolo	Psh:DryWet	Psh:Fine	Psh:Coarse	Trm:Depth	Trm:Speed	-	-	-	-	-
AutoPan	Psh:DryWet	Psh:Fine	Psh:Coarse	Pan:Depth	Pan:Speed	-	-	-	-	-
Delay	Psh:DryWet	Psh:Fine	Psh:Coarse	Dly:DryWet	Dly:Time	Dly:F.Back	-	-	-	-

EFX Categorie, Tipi, & Parametri

21. Compressor+

main zone only

Variation	Parameter 1	Parameter 2	Parameter 3	Parameter 4	Parameter 5	Parameter 6	Parameter 7	Parameter 8	Parameter 9	Parameter 10
Chorus	Cmp:Gain	Cmp:Ratio	Cmp:Thresh	Cmp:Attack	Cmp:Releas	Cho:DryWet	Cho:Speed	Cho:Depth	Cho:PreDly	Cho:Phase
Flanger	Cmp:Gain	Cmp:Ratio	Cmp:Thresh	Cmp:Attack	Cmp:Releas	Flg:DryWet	Flg:Speed	Flg:Depth	Flg:F.Back	Flg:PreDly
Phaser	Cmp:Gain	Cmp:Ratio	Cmp:Thresh	Cmp:Attack	Cmp:Releas	Pha:DryWet	Pha:Speed	Pha:Depth	Pha:Manual	Pha:Phase
Wah	Cmp:Gain	Cmp:Ratio	Cmp:Thresh	Cmp:Attack	Cmp:Releas	Wah:DryWet	Wah:Sens.	Wah:Manual	-	-
Tremolo	Cmp:Gain	Cmp:Ratio	Cmp:Thresh	Cmp:Attack	Cmp:Releas	Trm:Depth	Trm:Speed	-	-	-
AutoPan	Cmp:Gain	Cmp:Ratio	Cmp:Thresh	Cmp:Attack	Cmp:Releas	Pan:Depth	Pan:Speed	-	-	-
Delay	Cmp:Gain	Cmp:Ratio	Cmp:Thresh	Cmp:Attack	Cmp:Releas	Dly:DryWet	Dly:Time	Dly:F.Back	-	-
OverDrive	Cmp:Gain	Cmp:Ratio	Cmp:Thresh	Cmp:Attack	Cmp:Releas	Ovd:DryWet	Ovd:Drive	Ovd:Gain	-	-

22. Overdrive+

main zone only

Variation	Parameter 1	Parameter 2	Parameter 3	Parameter 4	Parameter 5	Parameter 6	Parameter 7	Parameter 8	Parameter 9	Parameter 10
Chorus	Ovd:DryWet	Ovd:Drive	Ovd:Gain	Cho:DryWet	Cho:Speed	Cho:Depth	Cho:PreDly	Cho:Phase	-	-
Flanger	Ovd:DryWet	Ovd:Drive	Ovd:Gain	Flg:DryWet	Flg:Speed	Flg:Depth	Flg:F.Back	Flg:PreDly	-	-
Phaser	Ovd:DryWet	Ovd:Drive	Ovd:Gain	Pha:DryWet	Pha:Speed	Pha:Depth	Pha:Manual	Pha:Phase	-	-
Wah	Ovd:DryWet	Ovd:Drive	Ovd:Gain	Wah:DryWet	Wah:Sens.	Wah:Manual	-	-	-	-
Tremolo	Ovd:DryWet	Ovd:Drive	Ovd:Gain	Trm:Depth	Trm:Speed	-	-	-	-	-
AutoPan	Ovd:DryWet	Ovd:Drive	Ovd:Gain	Pan:Depth	Pan:Speed	-	-	-	-	-
Delay	Ovd:DryWet	Ovd:Drive	Ovd:Gain	Dly:DryWet	Dly:Time	Dly:F.Back	-	-	-	-
EQ	Ovd:DryWet	Ovd:Drive	Ovd:Gain	EQ :Gain	EQ :Low	EQ :Mid	EQ :High	EQ :MidFrq	-	-

23. Parallel

main zone only

Variation	Parameter 1	Parameter 2	Parameter 3	Parameter 4	Parameter 5	Parameter 6	Parameter 7	Parameter 8	Parameter 9	Parameter 10
Cho II Flg	Cho:DryWet	Cho:Speed	Cho:Depth	Cho:PreDly	Cho:Phase	Flg:DryWet	Flg:Speed	Flg:Depth	Flg:F.Back	Flg:PreDly
Cho II Pha	Cho:DryWet	Cho:Speed	Cho:Depth	Cho:PreDly	Cho:Phase	Pha:DryWet	Pha:Speed	Pha:Depth	Pha:Manual	Pha:Phase
Cho II Wah	Cho:DryWet	Cho:Speed	Cho:Depth	Cho:PreDly	Cho:Phase	Wah:DryWet	Wah:Sens.	Wah:Manual	-	-
Cho II Trm	Cho:DryWet	Cho:Speed	Cho:Depth	Cho:PreDly	Cho:Phase	Trm:Depth	Trm:Speed	-	-	-
Cho II Pan	Cho:DryWet	Cho:Speed	Cho:Depth	Cho:PreDly	Cho:Phase	Pan:Depth	Pan:Speed	-	-	-
Cho II Dly	Cho:DryWet	Cho:Speed	Cho:Depth	Cho:PreDly	Cho:Phase	Dly:DryWet	Dly:Time	Dly:F.Back	-	-

Caratteristiche

■ Pianoforte da palco Kawai MP7SE

Tastiera	88 tasti pesati con copertura tasti Ivory Touch Meccanica Responsive Hammer III (RH III) con Let-Off, Triple Sensor e Counterweights	
Sorgente suono	Harmonic Imaging™ XL (HI-XL), campionatura di pianoforte su ogni singolo tasto	
Suoni interni	256 suoni (8 categorie)	PIANO x 32, E.PIANO x 32, DRAWBAR x 32, ORGAN x 32, STRINGS/VOCAL x 32, BRASS/WIND x32, PAD/SYNTH x 32, BASS/GUITAR x 32
Polifonia	max. 256 note	
Zone	Tipi:	MAIN, SUB1, SUB2, SUB3
	Modos:	INT, EXT, BOTH
Riverbero	Tipi:	6 tipi (Room, Lounge, Small Hall, Concert Hall, Live Hall, Cathedral)
	Parametri:	PreDelay, Reverb Time, Reverb Depth
Effetti	Tipi:	129 tipi (Zona MAIN), 22 tipi (Zona SUB)
	Parametri:	Sino a 10 parametri a seconda del tipo di effetto
	Moduli:	Zona MAIN: EFX1, EFX2 Zona SUB: EFX
Simulatore Amp SOLO ZONA MAIN	Tipi:	5 tipi (S. Case, M. Stack, J. Combo, F. Bass, L. Cabi)
	Parametri:	Drive, Level, Amp EQ Lo, Amp EQ Mid, Amp EQ Hi, Mid Frequency, Mic Type, Mic Position, Ambience
Tonewheel Organ SOLO ZONA MAIN	Drawbars:	16', 5 1/2', 8', 4', 2 2/3', 2', 1 3/5', 1 1/2', 1' (regolabile in tempo reale con i faders/potenzimetri di pannello e MIDI)
	Percussion:	Off/On, Normal/Soft, Slow/Fast, 2nd/3rd
Virtual Technician	Curva di Tocco:	6 tipi (Light+, Light, Normal, Heavy, Heavy+, Off), User1~5
	Parametri:	PIANO: Voicing, String Resonance, Undamped Resonance, Damper Resonance, Key-off Effect, Damper Noise, Hammer Delay, Fall-back Noise, Topboard, Stereo Width E.PIANO/HARPSI/BASS: Key-off Noise, Key-off Delay DRAWBAR: Key Click Level, Wheel Noise Level
	Temperamenti & Accordatura:	7 tipi (Equal, Pure Major/Minor, Pythagorean, Meantone, Werkmeister, Kirnberger), User1~2 Fine Tune, Stretch Tuning, Key of Temperament
EQ	Equalizzatore 4-bande (Low Gain, Mid1 Gain, Mid1 Q, Mid1 Freq., Mid2 Gain, Mid2 Q, Mid2 Freq., High Gain)	
Registratore	Interno:	10 brani – capacità di memoria circa 90.000 note Transpose song, Convert song to Audio, Load SMF, Save SMF
	Audio:	Play MP3/WAV, Save MP3/WAV, Overdub, Recorder Gain
Metronomo	Tempi:	1/4, 2/4, 3/4, 4/4, 5/4, 3/8, 6/8, 7/8, 9/8, 12/8
	Ritmi:	100 patterns batteria
Memoria interna	SOUND:	256 memorie (8 x 8 x 4)
	SETUP:	256 memorie (8 x 8 x 4)
	POWERON:	1 memoria
Funzioni USB	Caricare/Salvare:	One Sound, One Setup, SMF, All Sound, All Setup, All Backup
	Altro:	Delete, Rename, Format
Menu EDIT	Modalità INT:	116 parametri (Reverb, EFX/AMP, Sound, Tuning, Key Setup, Controllers, Knob Assign, Virtual Tech.)
	Modalità EXT:	64 parametri (Channel/Program, SETUP, Transmit, MMC, Key Setup, Controllers, Knob Assign)
Menu SYSTEM	52 parametri e funzioni (Utility, Pedal, MIDI, Offset, User Edit, Reset)	
Display	LCD 128 x 64 pixel retroilluminato	
Controlli di pannello	Pitch Bend, Modulation, SW1, SW2, Volume, Line In, Zone Mixer, Control Knobs A~D (assegnabili), MMC	
Prese	Output:	1/4" LINE OUT (L/MONO, R), cuffie
	Input:	1/4" LINE IN (L/MONO, R)
	MIDI & USB:	MIDI IN, MIDI OUT, MIDI THRU, USB to Host, USB to Device
	Controllo pedale:	DAMPER (for F-10H), DAMPER/SOSTENUTO/SOFT (for GFP-3), FSW, EXP with EXP TYPE switch
	Corrente:	AC IN
Consumo energetico	20 W	
Dimensioni	1362 (W) x 339 (D) x 172 (H) mm / 53 5/8" (W) x 13 1/2" (D) x 6 3/4" (H)	
Peso	22,5 kg / 49,6 lbs.	
Accessori inclusi	Unità pedale F-10H (con funzione di mezzo pedale), Leggio, Cavo elettrico, Manuale utente	

Le caratteristiche possono variare senza preavviso.

1. Recognised data

- 1.1 Channel Voice Message
- 1.2 Channel Mode Message
- 1.3 System Realtime Message

2. Transmitted data

- 2.1 Channel Voice Message
- 2.2 Channel Mode Message
- 2.3 System Realtime Message

3. Exclusive data

- 3.1 MMC Commands
- 3.2 Parameter Send
- 3.3 Setup Parameters: Global Section
- 3.4 Setup Parameters: EDIT Menu
- 3.5 Setup Parameters: SYSTEM Menu
- 3.6 Assignable Knob Parameters

4. SOUND/SETUP Program/Bank

- 4.1 SETUP Program Number Table

5. Program Change Number List

6. Control Change Number (CC#) Table

MIDI Implementation Chart

1 Recognised Data

1.1 Channel Voice Message

Note off

Status	2nd Byte	3rd Byte
8nH	kkH	vvH
9nH	kkH	00H
n=MIDI channel number		:0H-fH(ch.1 ~ ch.16)
kk=Note Number		:00H - 7fH(0 ~ 127)
vv=Velocity		:00H - 7fH(0 ~ 127)

Note on

Status	2nd Byte	3rd Byte
9nH	kkH	vvH
n=MIDI channel number		:0H-fH(ch.1 ~ ch.16)
kk=Note Number		:00H - 7fH(0 ~ 127)
vv=Velocity		:00H - 7fH(0 ~ 127)

Control Change Bank Select (MSB)

Status	2nd Byte	3rd Byte
BnH	00H	mmH
BnH	20H	llH
n=MIDI channel number		:0H-fH(ch.1 ~ ch.16)
mm = Bank Number MSB		:00H-7fH (0 ~ 127)
ll = BankNumber LSB		:00H-7fH (0 ~ 127)

Modulation

Status	2nd Byte	3rd Byte	
BnH	01H	vvH	
n=MIDI channel number		:0H-fH(ch.1 ~ ch.16)	
vv = Modulation depth		:00H - 7fH(0 ~ 127)	Default = 00H

Data Entry

Status	2nd Byte	3rd Byte
BnH	06H	mmH
BnH	26H	llH
n=MIDI channel number		:0H-fH(ch.1 ~ ch.16)
mm,ll=Value indicated in RPN/NRPN *see RPN/NRPN chapter		:00H - 7fH(0 ~ 127)

Volume

Status	2nd Byte	3rd Byte	
BnH	07H	vvH	
n=MIDI channel number		:0H-fH(ch.1 ~ ch.16)	
vv=Volume		:00H - 7fH(0 ~ 127)	Default = 7fH

Panpot

Status	2nd Byte	3rd Byte	
BnH	0aH	vvH	
n=MIDI channel number		:0H-fH(ch.1 - ch.16)	
vv=Panpot		:00H - 40H - 7fH(left ~centre~right)	Default = 40H(centre)

1.1 Channel Voice Message (cont.)

Expression

Status	2nd Byte	3rd Byte	
BnH	0bH	vvH	
n=MIDI channel number		:0H-fH(ch.1 - ch.16)	
vv=Expression		:00H - 7fH(0 - 127)	Default = 7fH

Damper Pedal

Status	2nd Byte	3rd Byte	
BnH	40H	vvH	
n=MIDI channel number		:0H-fH(ch.1 ~ ch.16)	
vv=Control Value		:00H - 7fH(0 ~ 127)	Default = 00H
0 - 63=OFF, 64 - 127=ON			

Sostenuto Pedal

Status	2nd Byte	3rd Byte	
BnH	42H	vvH	
n=MIDI channel number		:0H-fH(ch.1 ~ ch.16)	
vv=Control Value		:00H - 7fH(0 ~ 127)	Default = 00H
0 - 63 =OFF, 64 - 127=ON			

Soft Pedal

Status	2nd Byte	3rd Byte	
BnH	43H	vvH	
n=MIDI channel number		:0H-fH(ch.1 ~ ch.16)	
vv=Control Value		:00H - 7fH(0 ~ 127)	Default = 00H
0 - 63 =OFF, 64 - 127=ON			

Sound controllers #1-9

Status	2nd Byte	3rd Byte	
BnH	46H	vvH	Sustain Level
BnH	47H	vvH	Resonance
BnH	48H	vvH	Release time
BnH	49H	vvH	Attack time
BnH	4aH	vvH	Cutoff
BnH	4bH	vvH	Decay time
BnH	4cH	vvH	Vibrato Rate
BnH	4dH	vvH	Vibrato Depth
BnH	4eH	vvH	Vibrato Delay
n=MIDI channel number		:0H-fH(ch.1 ~ ch.16)	
vv=Control Value		:00H - 7fH(-64 ~ 0 ~ +63)	Default = 40H

Effect Control

Status	2nd Byte	3rd Byte	
BnH	5bH	vvH	Reverb depth
n=MIDI channel number		:0H-fH(ch.1 ~ ch.16)	
vv = Control Value		:00H - 7fH(0 ~ 127)	

1.1 Channel Voice Message (cont.)

RPN MSB/LSB

Status	2nd Byte	3rd Byte
BnH	63H	mmH
BnH	62H	IIH
n=MIDI channel number		:0H-fH(ch.1 ~ ch.16)
mm=MSB of the NRPN parameter number		
II=LSB of the NRPN parameter number		

NRPN numbers implemented in MP7SE are as follows

NRPN # Data

MSB	LSB	MSB	Function & Range	Default
01H	08H	mmH	Vibrato Rate mm :00H - 7FH(-64 ~ 0 ~ +63)	Default = 40H
01H	09H	mmH	Vibrato Depth mm :00H - 7FH(-64 ~ 0 ~ +63)	Default = 40H
01H	0aH	mmH	Vibrato Delay mm :00H - 7FH(-64 ~ 0 ~ +63)	Default = 40H
01H	20H	mmH	Cutoff mm :00H - 7FH(-64 ~ 0 ~ +63)	Default = 40H
01H	21H	mmH	Resonance mm :00H - 7FH(-64 ~ 0 ~ +63)	Default = 40H
01H	63H	mmH	Attack time mm :00H - 7FH(-64 ~ 0 ~ +63)	Default = 40H
01H	64H	mmH	Decay time mm :00H - 7FH(-64 ~ 0 ~ +63)	Default = 40H
01H	66H	mmH	Release time mm :00H - 7FH(-64 ~ 0 ~ +63)	Default = 40H

* Ignoring the LSB of data Entry

* It is not affected in case of modifying cutoff if tone does not use the DCF.

RPN MSB/LSB

Status	2nd Byte	3rd Byte
BnH	65H	mmH
BnH	64H	IIH
n=MIDI channel number		:0H-fH(ch.1 ~ ch.16)

mm=MSB of the RPN parameter number

II=LSB of the RPN parameter number

RPN number implemented in MP7SE are the followings

RPN # Data

MSB	LSB	MSB	LSB	Function & Range	Default
00H	00H	mmH	IIH	Pitch bend sensitivity mm :00H-0cH (0~12 [half tone]),II:00H	Default = 02H
00H	01H	mmH	IIH	Master fine tuning mm,II :20 00H - 40 00H - 60 00H (-8192x50/8192 ~ 0 ~ +8192x50/8192 [cents])	
00H	05H	mmH	IIH	Modulation Depth Range mm,II :00 00H - 06 00H (0~600[cents])	Default = 00H/40H (+/-50 cents)
7fH	7fH	--	--	RPN NULL	

Program Change

Status	2nd Byte	
CnH	ppH	
n=MIDI channel number		:0H-fH(ch.1 ~ ch.16)
pp=Program number		:00H - 7fH(0 ~ 127)
		Default = 00H

Pitch Bend Change

Status	2nd Byte	3rd Byte
EnH	IIH	mmH
n=MIDI channel number		:0H-fH(ch.1 ~ ch.16)
mm,II=Pitch bend value		:00 00-7f 7fH(-8192~0~+8192)
		Default = 40 00H

1.2 Channel Mode Message

All Sound OFF

Status	2nd Byte	3rd Byte
BnH	78H	00H

n=MIDI channel number :0H-fH(ch.1 ~ ch.16)

Reset All Controller

Status	2nd Byte	3rd Byte
BnH	79H	00H

n=MIDI channel number :0H-fH(ch.1 ~ ch.16)

All Note Off

Status	2nd Byte	3rd Byte
BnH	7bH	00H

n=MIDI channel number :0H-fH(ch.1 ~ ch.16)

1.3 System Realtime Message

Status

FEH	Active sensing
-----	----------------

2 Transmitted Data

2.1 Channel Voice Message

Note off

Status	2nd Byte	3rd Byte
8nH	kkH	vvH
n=MIDI channel number		:0H-fH(ch.1 ~ ch.16)
kk=Note Number		:00H - 7fH(0 ~ 127)
vv=Velocity		:00H - 7fH(0 ~ 127)

Note on

Status	2nd Byte	3rd Byte
9nH	kkH	vvH
n=MIDI channel number		:0H-fH(ch.1 ~ ch.16)
kk=Note Number		:00H - 7fH(0 ~ 127)
vv=Velocity		:00H - 7fH(0 ~ 127)

Control Change

Status	2nd Byte	3rd Byte
BnH	ccH	vvH

* Sending by Assignable Control Knobs

Program Change

Status	2nd Byte	
CnH	ppH	
n=MIDI channel number		:0H-fH(ch.1 ~ ch.16)
pp=Program number		:00H - 7fH(0 ~ 127) Default = 00H

After Touch

Status	2nd Byte	
DnH	ppH	
n=MIDI channel number		:0H-fH(ch.1 ~ ch.16)
pp=Value		
*Sending only when Controller or Knob=AfterTouch		

Pitch Bend Change

Status	2nd Byte	3rd Byte
EnH	llH	mmH
n=MIDI channel number		:0H-fH(ch.1 ~ ch.16)
mm,ll=Pitch bend value		:00 00-7f 7fH(-8192~0~+8192) Default = 40 00H

2.2 Channel Mode Message

Reset All Controller

Status	2nd Byte	3rd Byte
BnH	79H	00H

n = MIDI channel number :0H-fH(ch.1 ~ ch.16)
*Sending by [PANIC] function

All Note Off

Status	2nd Byte	3rd Byte
BnH	7bH	00H

n = MIDI channel number :0H-fH(ch.1 ~ ch.16)
*Sending by [PANIC] function

MONO

Status	2nd Byte	3rd Byte
BnH	7eH	mmH

n=MIDI channel number :0H-fH(ch.1 ~ ch.16)
mm=mono number :01H(M=1)

POLY

Status	2nd Byte	3rd Byte
BnH	7fH	00H

n=MIDI channel number :0H-fH(ch.1 ~ ch.16)

2.3 System Realtime Message

Status

FAH	Start
FBH	Continue
FCH	Stop

*Sending by [RECORDER CONTROL] buttons

3 Exclusive Data

3.1 MMC Commands

No.	Description	Value	Notes
1	Exclusive	F0H	
2	Universal Real Time	7FH	
3	Device ID	0-7FH	
4	MMC command	06H	
5	Command Number	01-0DH	* see table right
6	EOX	F7H	

* Sending by [RECORDER CONTROL] buttons

* Transmit only

MMC Commands			
01	STOP	08	RECORD PAUSE
02	PLAY	09	PAUSE
03	DEFERRED PLAY	0A	EJECT
04	FAST FORWARD	0B	CHASE
05	REWIND	0C	COMMAND ERROR RESET
06	RECORD STROBE	0D	MMC RESET
07	RECORD EXIT		

3.2 Parameter Send

No.	Description	Value	Notes
1	Exclusive	F0H	
2	KAWAI ID	40H	
3	Channel no.	0-0FH,7FH	System Channel = 0-FH, Global = 7FH
4	Function no.	10H	Parameter Send
5	Group no.	00H	MI Group ID
6	Machine no.	13H	Machine ID
7	data1	50-5FH	Command ID
8	data2	0-7FH	Sub Command ID
9	data3	0-7FH	Part number (System = 7FH)
10	data4~	0-7FH	data max 18byte
	EOX	F7H	

Part number :

	MP7SE *pp=00~07
00H	INT1 (MAIN)
01H	INT2 (SUB1)
02H	INT3 (SUB3)
03H	INT4 (SUB3)
04H	EXT1 (MAIN)
05H	EXT2 (SUB1)
06H	EXT3 (SUB2)
07H	EXT4 (SUB3)
08H	-reserved-
09H	INT-COMMON
0AH	EXT-COMMON
7FH	SYSTEM/COMMON

3.3 Setup Parameters: Global Section

Category	Parameter	Com.	Sub.	Part	Byte	Value (HEX)
SETUP	Setup Mode On/Off	51	04	7F	1	00, 01 (Off, On)
	SETUP Bank/Variation	51	05	7F	2	Bank=00~3F (1-1~8-8) /Vari.=00~03 (A~D)
GLOBAL	Global EQ Switch	51	10	7F	1	00, 01 (Off, On)
	Global EQ Low Gain	51	11	7F	1	36~40~4A (-10 ~ +0 ~ +10dB)
	Global EQ High Gain	51	12	7F	1	36~40~4A (-10 ~ +0 ~ +10dB)
	Global EQ Mid1 Gain	51	13	7F	1	36~40~4A (-10 ~ +0 ~ +10dB)
	Global EQ Mid2 Gain	51	14	7F	1	36~40~4A (-10 ~ +0 ~ +10dB)
	Global EQ Mid1 Q	51	17	7F	1	00~06 (0.5~4.0)
	Global EQ Mid2 Q	51	18	7F	1	00~06 (0.5~4.0)
	Global EQ Mid1 Frequency	51	15	7F	1	00~7F (200~3150Hz)
	Global EQ Mid2 Frequency	51	16	7F	1	00~7F (200~3150Hz)
	Transpose Switch	53	01	7F	1	00, 01 (Off, On)
	Transpose Value	53	02	7F	1	28~40~58 (-24~0~+24)
	LocalOff	58	01	7F	1	00, 01 (LocalOff, LocalOn)
	Metronome Mode	56	0A	7F	1	00, 01 (Click, Rhythm)
	Metronome Beat	56	02	7F	2	01~16 (Beat) /01, 02, 03, 04 (Measure: 1/2, 1/4, 1/8, 1/16)
	Metronome Volume	56	03	7F	1	00~7F (0~127)
	Metronome Tempo	56	01	7F	2	TempoMSB/TempoLSB=00/1E~02/2C (30~300)
	Rhythm Category	56	09	7F	1	Rhythm Pattern=00~63(1~100)
	Rhythm Variation	56	09	7F	1	Rhythm Pattern=00~63(1~100)

3.4 Setup Parameters: EDIT Menu

Category	Parameter	Com.	Sub.	Part	Byte	Value (HEX)
Buttons	Part Switch	55	06	pp	1	00, 01 (Off, On)
	Volume Fader	55	01	pp	1	00~7F
	Tone Number	55	00	pp	3	msb/l sb/prog (*GM mode Program Change)
1.REVERB	REVERB Switch	55	07	pp	1	00, 01 (Off, On)
	Reverb Type	55	08	7F	1	00~05 (Room, Lounge, Small Hall, Concert Hall, LiveHall, Catedral)
	Reverb Pre Delay	55	0A	7F	1	00~7F
	Reverb Time	55	09	7F	1	00~7F
	REVERB DEPTH	55	03	pp	1	00~7F
2.EFX/AMP	EFX Switch	55	05	pp	1	00, 01 (Off, On)
	EFX Category	55	11	pp	2	Category=00~16/Type=depend on Category
	EFX Type	55	11	pp	2	Category=00~16/Type=depend on Category
	EFX Parameter 1	55	12	pp	1	0~7F (depend on EFX Type)
	EFX Parameter 2	55	13	pp	1	0~7F (depend on EFX Type)
	EFX Parameter 3	55	14	pp	1	0~7F (depend on EFX Type)
	EFX Parameter 4	55	15	pp	1	0~7F (depend on EFX Type)
	EFX Parameter 5	55	16	pp	1	0~7F (depend on EFX Type)
	EFX Parameter 6	55	17	pp	1	0~7F (depend on EFX Type)
	EFX Parameter 7	55	18	pp	1	0~7F (depend on EFX Type)
	EFX Parameter 8	55	19	pp	1	0~7F (depend on EFX Type)
	EFX Parameter 9	55	1A	pp	1	0~7F (depend on EFX Type)
	EFX Parameter 10	55	1B	pp	1	0~7F (depend on EFX Type)
	EFX2 Switch	55	20	pp	1	0, 1 (Off, On)
	EFX2 Category	55	21	pp	2	Category=00~16/Type=depend on Category
	EFX2 Type	55	21	pp	2	Category=00~16/Type=depend on Category
	EFX2 Parameter 1	55	22	pp	1	0~7F (depend on EFX Type)
	EFX2 Parameter 2	55	23	pp	1	0~7F (depend on EFX Type)
	EFX2 Parameter 3	55	24	pp	1	0~7F (depend on EFX Type)
	EFX2 Parameter 4	55	25	pp	1	0~7F (depend on EFX Type)
	EFX2 Parameter 5	55	26	pp	1	0~7F (depend on EFX Type)
	EFX2 Parameter 6	55	27	pp	1	0~7F (depend on EFX Type)
	EFX2 Parameter 7	55	28	pp	1	0~7F (depend on EFX Type)
	EFX2 Parameter 8	55	29	pp	1	0~7F (depend on EFX Type)
	EFX2 Parameter 9	55	2A	pp	1	0~7F (depend on EFX Type)
	EFX2 Parameter 10	55	2B	pp	1	0~7F (depend on EFX Type)
	AMP Simulator Switch	55	30	pp	1	0, 1 (Off, On)
	AMP Simulator Type	55	31	pp	2	Type=0~4 (S.Case, M.Stack, J.Combo, F.Bass, L.Cabi) /Vari.=0 (ignote)
	AMP Simulator Drive	55	32	pp	1	0~7F
	AMP Simulator Level	55	33	pp	1	0~7F
	AMP Simulator EQ Low	55	34	pp	1	00~0A~14 (-10 ~ +0 ~ +10dB)
	AMP Simulator EQ Mid	55	36	pp	1	00~0A~14 (-10 ~ +0 ~ +10dB)
	AMP Simulator EQ Mid Freq.	55	37	pp	1	0~7F (200~3150Hz)
AMP Simulator EQ High	55	35	pp	1	00~0A~14 (-10 ~ +0 ~ +10dB)	
AMP Simulator Mic Type	55	38	pp	1	00, 01 (Condenser, Dynamic)	
AMP Simulator Mic Position	55	39	pp	1	00, 01 (OnAxis, OffAxis)	
AMP Simulator Ambiance Level	55	3A	pp	1	0~7F	

3.4 Setup Parameters: EDIT Menu (cont.)

Category	Parameter	Com.	Sub.	Part	Byte	Value (HEX)
3.Sound	Master Volume	55	01	7F	1	0~7F
	Panpot	55	02	pp	1	0~40~7F (L64~0~R63)
	Cutoff	55	40	pp	1	0~40~7F (-64~0~+63)
	Resonance	55	41	pp	1	0~40~7F (-64~0~+63)
	DCA Attack Time	55	42	pp	1	0~40~7F (-64~0~+63)
	DCA Decay Time	55	43	pp	1	0~40~7F (-64~0~+63)
	DCA Sustain Level	55	44	pp	1	0~40~7F (-64~0~+63)
	DCA Release Time	55	45	pp	1	0~40~7F (-64~0~+63)
	DCF Attack Time	55	46	pp	1	0~40~7F (-64~0~+63)
	DCF Attack Level	55	5B	pp	1	0~40~7F (-64~0~+63)
	DCF Decay Time	55	47	pp	1	0~40~7F (-64~0~+63)
	DCF Sustain Level	55	48	pp	1	0~40~7F (-64~0~+63)
	DCF Release Time	55	49	pp	1	0~40~7F (-64~0~+63)
	DCF Touch Depth	55	4A	pp	1	0~40~7F (-64~0~+63)
	DCA Touch Depth	55	4B	pp	1	0~40~7F (-64~0~+63)
	Vibrato Depth	55	4C	pp	1	0~40~7F (-64~0~+63)
	Vibrato Rate	55	4D	pp	1	0~40~7F (-64~0~+63)
	Vibrato Delay	55	4E	pp	1	0~40~7F (-64~0~+63)
	Octave Layer On/Off	55	54	pp	1	00, 01 (Off, On)
	Octave Layer Level	55	55	pp	1	0~7F
	Octave Layer Range	55	56	pp	1	3D~40~43 (-3 ~ +0 ~ +3)
	Octave Layer Detune	55	57	pp	1	0~40~7F (-64~0~+63)
	Portament SW	55	51	pp	1	00, 01 (Off, On)
	Portament Time	55	52	pp	1	0~7F
	Portament Mode	55	53	pp	1	00, 01 (Rate, Equal)
	Drawbar 16" Level	59	01	pp	1	00~08 (0~8)
	Drawbar 5 1/3" Level	59	02	pp	1	00~08 (0~8)
	Drawbar 8" Level	59	03	pp	1	00~08 (0~8)
	Drawbar 4" Level	59	04	pp	1	00~08 (0~8)
	Drawbar 2 2/3" Level	59	05	pp	1	00~08 (0~8)
	Drawbar 2" Level	59	06	pp	1	00~08 (0~8)
	Drawbar 1 3/5" Level	59	07	pp	1	00~08 (0~8)
	Drawbar 1 1/3" Level	59	08	pp	1	00~08 (0~8)
	Drawbar 1" Level	59	09	pp	1	00~08 (0~8)
	Percuss On/Off	59	0A	pp	1	00, 01 (Off, On)
	Percuss Level	59	0B	pp	1	00, 01 (Normal, Soft)
	Percuss Decay	59	0C	pp	1	00, 01 (Slow, Fast)
	Percuss Harmonic	59	0D	pp	1	00, 01 (2nd, 3rd)
	Drawbar External Control	59	14	7F	1	00~02 (Off, MIDI CC#, MIDICH)
	Drawbar 16" RX CC#	59	15	7F	1	00~77 (0~119)
	Drawbar 5 1/3" RX CC#	59	16	7F	1	00~77 (0~119)
	Drawbar 8" RX CC#	59	17	7F	1	00~77 (0~119)
	Drawbar 4" RX CC#	59	18	7F	1	00~77 (0~119)
	Drawbar 2 2/3" RX CC#	59	19	7F	1	00~77 (0~119)
Drawbar 2" RX CC#	59	1A	7F	1	00~77 (0~119)	
Drawbar 1 3/5" RX CC#	59	1B	7F	1	00~77 (0~119)	
Drawbar 1 1/3" RX CC#	59	1C	7F	1	00~77 (0~119)	

3.4 Setup Parameters: EDIT Menu (cont.)

Category	Parameter	Com.	Sub.	Part	Byte	Value (HEX)
3.Sound	Drawbar 1" RX CC#	59	1D	7F	1	00~77 (0~119)
	Drawbar Common RX CC#	59	27	7F	1	00~77 (0~119)
	Drawbar 16" RX MIDI Ch	59	1E	7F	1	00~0F (1~16Ch.)
	Drawbar 5 1/3" RX MIDI Ch	59	1F	7F	1	00~0F (1~16Ch.)
	Drawbar 8" RX MIDI Ch	59	20	7F	1	00~0F (1~16Ch.)
	Drawbar 4" RX MIDI Ch	59	21	7F	1	00~0F (1~16Ch.)
	Drawbar 2 2/3" RX MIDI Ch	59	22	7F	1	00~0F (1~16Ch.)
	Drawbar 2" RX MIDI Ch	59	23	7F	1	00~0F (1~16Ch.)
	Drawbar 1 3/5" RX MIDI Ch	59	24	7F	1	00~0F (1~16Ch.)
	Drawbar 1 1/3" RX MIDI Ch	59	25	7F	1	00~0F (1~16Ch.)
	Drawbar 1" RX MIDI Ch	59	26	7F	1	00~0F (1~16Ch.)
4.Tuning	Fine Tune	50	22	pp	1	0~40~7F (-64~0~+63)
	Stretch Tuning	50	0B	pp	1	00~08, 40~44 (Off, Narrow2, Narrow1, Normal, Wide1, Wide2~5, Sys.User1~5)
	User Stretch Tuning	50	0C	7F	14	User#=00~04/Octave# (n)=00~08/Data (Cn~Bn, 12byte)=0E~40~72 (-50~0~+50cent)
	Temperament	50	0D	pp	2	Type=00~06, 40~41 (Equal, PureMaj~min, Pytagor, Meantone, Werkmeis, Kirnberg, Sys.User1~2) /Key=00~0B (C~B)
	Temperament Key					
User Temperament	50	0E	7F	13	User#=00~01/Data (C~B, 12byte)=0E~40~72 (-50~0~+50cent)	
5.KeySetup	Touch Curve	50	00	pp	1	00~0A (Light, Normal, Heavy, Off, Light+, Heavy+, Sys.User1~5)
	User Touch Curve	50	18	7F	18	User#=00~04/Packet# (n)=00~07/Data (vb[0+16n]~vb[15+16n], 16byte)=00~7F (*Velocity/127)
	Dynamics	53	05	pp	1	00, 01~0A (Off, 1~10)
	Trigger Mode	50	23	pp	1	00,01 (Normal, Fast)
	Minimum Touch	50	0A	pp	1	01~14 (1~20)
	Transmit	58	09	pp	2	Mode=00 (Keyboard&Panel) /Value=00, 01 (Off, On)
	Octave Shift	53	03	pp	1	3D~40~43 (-3~0~+3)
	Zone Transpose	53	02	pp	1	34~40~4C (-12~0~+12)
	KS-Damping	53	0B	pp	1	00, 01 (Off, On)
	KS-Key	53	0C	pp	1	15~6C (A0~C8)
	Key Range - Zone Low	53	08	pp	2	Low=15~6C (A0~C8) /High=15~6C (A0~C8)
	Key Range - Zone High					
	Velo SW	53	09	pp	1	00~02 (Off, Soft, Loud)
	Velo SW Value	53	0A	pp	1	00~7F
	Solo On/Off	55	4F	pp	1	00, 01 (Off, On)
	Solo Mode	55	50	pp	1	00~02 (Last, High, Low)
	Key Volume	50	0F	pp	1	00~04, 40~44 (Off, HighDamping, LowDamping, High&LowDamping, CenterDamping, Sys.User1~5)
User Key Volume	50	10	pp	14	User#=00~04/Octave# (n)=00~08/Data (Cn~Bn, 12byte)=00~40~127 (-6~0~+6dB)	
6.Control	Damper Pedal On/Off	54	04	pp	2	Cont.ID=00 (Main Damper) /Value=00, 01 (Off, On)
	Damper Pedal Assign	54	05	INT/ EXT	3	Cont.ID=00 (Main Damper) /Func.ID MSB/Func.ID LSB *<INT>00/00~00/1B, <EXT>00/00~00/78
	Damper Mode	50	20	pp	1	00, 01 (Normal, Hold)
	Half Pedal Value	58	0D	pp	1	00~04 (Normal, High, Low, MidHigh, MidLow)
	PitchBend Wheel On/Off	54	04	pp	2	Cont.ID=09 (Wheel1<Bender>) /Value=00, 01 (Off, On)
	PitchBend Range	55	5C	pp	1	[INT] 00~07, [EXT] 00-12

3.4 Setup Parameters: EDIT Menu (cont.)

Category	Parameter	Com.	Sub.	Part	Byte	Value (HEX)
6.Control	Soft Pedal Adjust	50	12	pp	1	01-0A
	Modulation Wheel On/Off	54	04	pp	2	Cont.ID=0A (Wheel2<Mod.>) /Value=00~02 (Off, On, Reverse)
	Modulation Wheel Assign	54	05	pp	3	Cont.ID=0A (Wheel2<Mod.>) /Func.ID MSB/Func.ID LSB *<INT>00/00~00/1B, <EXT>00/00~00/78
	Modulation Depth Range	55	5D	pp	1	00~7F
	SW1 On/Off	54	04	pp	2	Cont.ID=0B (SW1) /Value=00, 01 (Off, On)
	SW1 Assign	54	05	7F	3	Cont.ID=0B (SW1) /Func.ID MSB/Func.ID LSB **00/00~00/09
	SW2 On/Off	54	04	pp	2	Cont.ID=0C (SW2) /Value=00, 01 (Off, On)
	SW2 Assign	54	05	7F	3	Cont.ID=0C (SW2) /Func.ID MSB / Func.ID LSB **00/00~00/09
	FSW Pedal On/Off	54	04	pp	2	Cont.ID=05 (FSW1) /Value=00, 01 (Off, On)
	FSW Pedal Assign	54	05	INT/ EXT	3	Cont.ID=05 (FSW1) /Func.ID MSB/Func.ID LSB *<INT>00/00~00/1B, <EXT>00/00~00/78
	EXP Pedal On/Off	54	04	pp	2	Cont.ID=07 (EXP1) /Value=00~02 (Off, On, Reverse)
	EXP Pedal Assign	54	05	INT/ EXT	3	Cont.ID=07 (EXP1) /Func.ID MSB/Func.ID LSB *<INT>00/00~00/1B, <EXT>00/00~00/78
	Right Pedal On/Off	54	04	pp	2	Cont.ID=01 (Sub Damper) /Value=00, 01 (Off, On)
	Right Pedal Assign	54	05	INT/ EXT	3	Cont.ID=01 (Sub Damper) /Func.ID MSB/Func.ID LSB *<INT>00/00~00/1B, <EXT>00/00~00/78
	Center Pedal On/Off	54	04	pp	2	Cont.ID=03 (Sostenuto) /Value=00, 01 (Off, On)
	Center Pedal Assign	54	05	INT/ EXT	3	Cont.ID=03 (Sostenuto) /Func.ID MSB/Func.ID LSB *<INT>00/00~00/1B, <EXT>00/00~00/78
Left Pedal On/Off	54	04	pp	2	Cont.ID=04 (Soft) /Value=00, 01 (Off, On)	
Left Pedal Assign	54	05	INT/ EXT	3	Cont.ID=04 (Soft) /Func.ID MSB/Func.ID LSB *<INT>00/00~00/1B, <EXT>00/00~00/78	
7.KnobAsgn	KnobA Assign (1/2)	54	03	pp	3	Knob ID=00/Para.ID MSB/Para.ID LSB see 3.6 Assignable Knob Paraemters
	KnobB Assign (1/2)	54	03	pp	3	Knob ID=01/Para.ID MSB/Para.ID LSB see 3.6 Assignable Knob Paraemters
	KnobC Assign (1/2)	54	03	pp	3	Knob ID=02/Para.ID MSB/Para.ID LSB see 3.6 Assignable Knob Paraemters
	KnobD Assign (1/2)	54	03	pp	3	Knob ID=03/Para.ID MSB/Para.ID LSB see 3.6 Assignable Knob Paraemters
	KnobA Assign (2/2)	54	03	pp	3	Knob ID=04/Para.ID MSB/Para.ID LSB see 3.6 Assignable Knob Paraemters
	KnobB Assign (2/2)	54	03	pp	3	Knob ID=05/Para.ID MSB/Para.ID LSB see 3.6 Assignable Knob Paraemters
	KnobC Assign (2/2)	54	03	pp	3	Knob ID=06/Para.ID MSB/Para.ID LSB see 3.6 Assignable Knob Paraemters
	KnobD Assign (2/2)	54	03	pp	3	Knob ID=07/Para.ID MSB/Para.ID LSB see 3.6 Assignable Knob Paraemters
8.VirtTech	Voicing	50	01	pp	1	00~0A (Normal, Mellow1, Mellow2, Dynamic, Bright1, Bright2, Sys.User1 ~5)
	User Voicing	50	17	7F	14	User#=00~04/Octave# (n)=00~08/Data (Cn~Bn, 12byte)=3B~40~45 (-5~0~+5)
	String Resonance	50	04	pp	1	00, 01~0A (Off, 1~10)
	Undamped Resonance	50	15	pp	1	00, 01~0A (Off, 1~10)
	Damper Resonance	50	02	pp	1	00, 01~0A (Off, 1~10)
	KeyOff Effect	50	05	pp	1	00, 01~0A (Off, 1~10)
	Damper Noise	50	03	pp	1	00, 01~0A (Off, 1~10)
	Hammer Delay	50	07	pp	1	00, 01~0A (Off, 1~10)
	Fallback Noise	50	06	pp	1	00, 01~0A (Off, 1~10)

3.4 Setup Parameters: EDIT Menu (cont.)

Category	Parameter	Com.	Sub.	Part	Byte	Value (HEX)
8.VirtTech	Topboard	50	08	pp	1	00~03 (Close, Open1~3)
	Stereo Width	50	13	pp	1	00~7F
	KeyoffNoise	50	24	pp	1	00, 01~0A (Off, 1~10) <for E.PIANO sound>
	KeyOffNoiseDelay	50	25	pp	1	00~7F <for E.PIANO sound>
	Key Click Level	59	0E	pp	1	00, 01~0A (Off, 1~10) <for ORGAN sound>
	Wheel Noise Level	59	0F	pp	1	00~7F <for ORGAN sound>
9.Ch/Prog.	MIDI Transmit Channel	58	02	pp	1	00~0F (1~16Ch)
	Program Change Number	58	0B	pp	1	00~7F (1~128)
	Bank Number MSB	58	0E	pp	1	00~7F (0~127)
	Bank Number LSB	58	0F	pp	1	00~7F (0~127)
10.SETUP	Send Program On/Off	58	0A	pp	2	Send mode=00 (Program) /00, 01 (Off, On)
	Send Bank On/Off	58	0A	pp	2	Send mode=01 (Bank) /00, 01 (Off, On)
	Send Volume On/Off	58	0A	pp	2	Send mode=02 (Volume) /00, 01 (Off, On)
	Send Knobs On/Off	58	0A	pp	2	Send mode=03 (Knobs) /00, 01 (Off, On)
11.Transmit	Edit System Exclusive	58	09	7F	2	Trans. mode=04 (SysEX) /00, 01 (Off, On)
	Recorder	58	09	7F	2	Trans. mode=02 (Recorder) /00, 01 (Off, On)
	Fader Assign	54	01	7F	3	Fader#=0~3/Func.ID MSB/Func.ID LSB *<EXT>00/00~00/78
12.MMC	Transmit MMC	58	09	7F	2	Trans. mode=03 (MMC) /00, 01 (Off, On)
	MMC Device ID	58	0C	7F	2	ParalD=00 (DeviceID) /Value=00~7F
	MMC [RESET]	58	0C	7F	2	ParalD=01 (RESET) /Value=00 (NoAssign), 01~0D (MMC commands), 0E~10 (Realtime [FA,FB,FC])
	MMC [PLAY]	58	0C	7F	2	ParalD=02 (PLAY) /Value=00 (NoAssign), 01~0D (MMC commands), 0E~10 (Realtime [FA,FB,FC])
	MMC [REC]	58	0C	7F	2	ParalD=03 (REC) /Value=00 (NoAssign), 01~0D (MMC commands), 0E~10 (Realtime [FA,FB,FC])
	MMC [A<->B]	58	0C	7F	2	ParalD=04 (A<->B) /Value=00 (NoAssign), 01~0D (MMC commands), 0E~10 (Realtime [FA,FB,FC])
	MMC [REW]	58	0C	7F	2	ParalD=05 (REW) /Value=00 (NoAssign), 01~0D (MMC commands), 0E~10 (Realtime [FA,FB,FC])
	MMC [FF]	58	0C	7F	2	ParalD=06 (FF) /Value=00 (NoAssign), 01~0D (MMC commands), 0E~10 (Realtime [FA,FB,FC])

* Pedal/Wheel/Fader assign:

<INT> Mod., Pan., Exp., Damper, Soste., Soft, Reso., Cutoff, EFX1 Para1~10, EFX2 Para1~10

<EXT> CC#0~119, AfterTouch

** SW Button assign:

Oct.Layer, Rotary, Solo, Portament, Bend. Lock, Mod. Lock, Center Lock, Left Lock, EXP Lock, TW Control

3.5 Setup Parameters: SYSTEM Menu

Category	Parameter	Com.	Sub Com.	Part	Byte	Value (HEX)
Utility	System Tune	51	03	7F	1	26~40~5A (427.0~440.0~453.0Hz)
	Effect SW Mode	51	23	7F	1	00~02 (Preset, Temporary, Fixed)
	Knob Action	51	21	7F	2	Mode=01 (Knob) /Value=00, 01 (Normal, Catch)
	Volume (Fader) Action	51	21	7F	2	Mode=00 (Fader) /Value=00, 01 (Normal, Catch)
	LCD Contrast	51	20	7F	2	Mode=00 (Contrast) /Value=01~0A (1~10)
	LCD Reverse	51	20	7F	2	Mode=02 (Reverse) /Value=00, 01 (Off, On)
	Input Level	51	0D	7F	1	2E~40~52 (-18~0~+18dB)
	Audio Out Mode	51	0E	7F	1	00, 01 (Stereo, 2xMono)
	Lock SW Mode	51	22	7F	1	00~05 (Panel, Bender, Mod.Wheel, CenterPedal, LeftPedal, EXP)
	Auto Power Off	51	00	7F	1	00~03 (Off, 15min., 60min., 120min.)
	SW1 Mode	54	06	7F	2	Cont.ID=0B (SW1) /00~02 (Normal, Setup+, Setup-)
	SW2 Mode	54	06	7F	2	Cont.ID=0C (SW2) /00~02 (Normal, Setup+, Setup-)
Pedal/Mod.	Damper Pedal Mode	54	06	7F	2	Cont.ID=00 (Main Damper) /Value=00~04 (Normal, Setup+, Setup-, Playback, Metro.)
	Half Pedal Adjust	50	11	7F	1	01~0A (1~10)
	FSW Pedal Mode	54	06	7F	2	Cont.ID=05 (FSW1) /Value=00~04 (Normal, Setup+, Setup-, Playback, Metro.)
	FSW Pedal Polarity	54	07	7F	2	Cont.ID=05 (FSW1) /Value=00~01 (Normal, Reverse)
	Mod. Pedal Curve	54	08	7F	2	Cont.ID=0A (Wheel2<Mod. >) /Value=00~02 (Normal, Slow, Fast)
	EXP Pedal Curve	54	08	7F	2	Cont.ID=07 (EXP1) /Value=00~02 (Normal, Slow, Fast)
	Right Pedal Mode	54	06	7F	2	Cont.ID=01 (Sub Damper) /Value=00~04 (Normal, Setup+, Setup-, Playback, Metro.)
	Center Pedal Mode	54	06	7F	2	Cont.ID=03 (Sostenuto) /Value=00~04 (Normal, Setup+, Setup-, Playback, Metro.)
	Left Pedal Mode	54	06	7F	2	Cont.ID=04 (Soft) /Value=00~04 (Normal, Setup+, Setup-, Playback, Metro.)
MIDI	System Channel	58	00	7F	1	00~0F (1~16Ch.)
	Key to MIDI	58	08	7F	2	ToMIDI= bit2:USB, bit1:MIDI, bit0:Key/ToUSB=bit1:MIDI, bit0:Key (1:Connect)
	Key to USB-MIDI					
	MIDI to MIDI					
	MIDI to USB-MIDI					
	USB-MIDI to MIDI					
	Send Program On/Off	58	0A	7F	2	Send mode=00 (Program) /00, 01 (Off, On)
	Send Bank On/Off	58	0A	7F	2	Send mode=01 (Bank) /00, 01 (Off, On)
	Send Volume On/Off	58	0A	7F	2	Send mode=02 (Volume) /00, 01 (Off, On)
	Send Knobs On/Off	58	0A	7F	2	Send mode=03 (Knobs) /00, 01 (Off, On)
	Receive Mode	58	05	7F	1	00~02 (Panel, Multi, OmniOn)
	Program Mode	58	06	7F	1	Panel, GM
	Receive Ch1	58	04	7F	2	MIDI Ch.=00~0F (1~16Ch.) /Value=00~05 (On, Off, Main, Sub1~3)
	Receive Ch2					
	Receive Ch3					
Receive Ch4						
Receive Ch5						
Receive Ch6						
Receive Ch7						
Receive Ch8						
Receive Ch9						

3.5 Setup Parameters: SYSTEM Menu (cont.)

Category	Parameter	Com.	Sub Com.	Part	Byte	Value (HEX)
MIDI	Receive Ch10	58	04	7F	2	MIDI Ch.=00~0F (1~16Ch.) /Value=00~05 (On, Off, Main, Sub1~3)
	Receive Ch11					
	Receive Ch12					
	Receive Ch13					
	Receive Ch14					
	Receive Ch15					
	Receive Ch16					
Offset	Reverb Offset	55	03	7F	1	00~64 (0~100%)
	EQ Offset	51	24	7F	1	00, 01 (Off, On)
	EQ Offset Lo	51	25	7F	1	36~40~4A (-10 ~ +0 ~ +10dB)
	EQ Offset Hi	51	26	7F	1	36~40~4A (-10 ~ +0 ~ +10dB)
	EQ Offset Mid1	51	27	7F	1	36~40~4A (-10 ~ +0 ~ +10dB)
	EQ Offset Mid2	51	28	7F	1	36~40~4A (-10 ~ +0 ~ +10dB)

3.6 Assignable Knob Parameters

Knob Assignable Parameter			Data (HEX)	Sound Type			
Section	Category	Name	MSB/LSB	Piano	E.Piano	T.Wheel	Others
Internal	1.REVERB	<input checked="" type="checkbox"/> Rev.Type	00/01			●	
		<input checked="" type="checkbox"/> RevPreDly	00/02			●	
		<input checked="" type="checkbox"/> Rev.Time	00/03			●	
		Rev.Depth	00/04	●	●	●	●
	2.EFX/AMP	EFX Categ.	00/05	●	●	●	●
		EFX Type	00/06	●	●	●	●
		EFX Para1	00/07	●	●	●	●
		EFX Para2	00/08	●	●	●	●
		EFX Para3	00/09	●	●	●	●
		EFX Para4	00/0A	●	●	●	●
		EFX Para5	00/0B	●	●	●	●
		EFX Para6	00/0C	●	●	●	●
		EFX Para7	00/0D	●	●	●	●
		EFX Para8	00/0E	●	●	●	●
		EFX Para9	00/0F	●	●	●	●
		EFX Para10	00/10	●	●	●	●
		EFX2 Categ.	00/11	●	●	●	●
		EFX2 Type	00/12	●	●	●	●
		EFX2 Para1	00/13	●	●	●	●
		EFX2 Para2	00/14	●	●	●	●
		EFX2 Para3	00/15	●	●	●	●
		EFX2 Para4	00/16	●	●	●	●
		EFX2 Para5	00/17	●	●	●	●
		EFX2 Para6	00/18	●	●	●	●
		EFX2 Para7	00/19	●	●	●	●
		EFX2 Para8	00/1A	●	●	●	●
		EFX2 Para9	00/1B	●	●	●	●
		EFX2Para10	00/1C	●	●	●	●
		Amp Type	00/1D	●	●	●	●
		Amp Drive	00/1F	●	●	●	●
		Amp Level	00/1E	●	●	●	●
		AmpEQ-Lo	00/20	●	●	●	●
	AmpEQ-Mid	00/21	●	●	●	●	
AmpEQ-Hi	00/22	●	●	●	●		
MidFreq.	01/1A	●	●	●	●		
AmpMicType	01/15	●	●	●	●		
AmpMicPos.	01/14	●	●	●	●		
AmpAmbien.	01/16	●	●	●	●		
3.Sound	<input checked="" type="checkbox"/> MasterVol	00/23			●		
	Panpot	00/24	●	●	-	●	
	Cutoff	00/25	●	●	-	●	
	Resonance	00/26	●	●	-	●	
	DCA Attack	00/27	●	●	-	●	
	DCA Decay	00/28	●	●	-	●	
	DCASustain	00/29	●	●	-	●	
	DCARelease	00/2A	●	●	-	●	

3.6 Assignable Knob Parameters (cont.)

Knob Assignable Parameter			Data (HEX)	Sound Type			
Section	Category	Name	MSB/LSB	Piano	E.Piano	T.Wheel	Others
Internal	3.Sound	DCF ATK Tm	00/2B	●	●	-	●
		DCF ATK Lv	00/2C	●	●	-	●
		DCF Decay	00/2D	●	●	-	●
		DCFSustain	00/2F	●	●	-	●
		DCFRelease	00/2E	●	●	-	●
		DCF TchDpt	00/30	●	●	-	●
		DCA TchDpt	00/31	●	●	-	●
		Vib.Depth	00/32	●	●	-	●
		Vib.Rate	00/33	●	●	-	●
		Vib.Delay	00/34	●	●	-	●
		Octave	00/35	●	●	-	●
		Oct.Level	00/36	●	●	-	●
		Oct.Range	00/37	●	●	-	●
		Oct.Detune	00/38	●	●	-	●
		Portament	00/39	●	●	-	●
		Porta.Time	00/3A	●	●	-	●
		Porta.Mode	00/3B	●	●	-	●
	4.Tuning	Fine Tune	00/4B	●	●	●	●
		Stretch	00/4C	●	●	-	●
		Temperment	00/4D	●	●	-	●
		Temper.Key	00/4E	●	●	-	●
	5.KeySetup	Touch	00/55	●	●	-	●
		Dynamics	00/5B	●	●	-	●
		Trigger	00/56	●	●	●	●
		Min.Touch	01/1C	●	●	-	●
		OctavShift	00/57	●	●	●	●
		ZoneTrans.	00/58	●	●	●	●
		KS-Damping	00/59	●	●	-	●
		KS-Key	00/5A	●	●	-	●
		Zone Lo	00/52	●	●	●	●
		Zone Hi	00/51	●	●	●	●
		VeloSW	00/53	●	●	-	●
		VeloSW Val	00/54	●	●	-	●
		Solo	00/5C	●	●	-	●
		Solo Mode	00/5D	●	●	-	●
		KeyVolume	01/1B	●	●	-	●
	6.Control	DamperPed.	00/5E	●	●	●	●
		<input type="checkbox"/> D.Assign	00/5F			●	
		Right Ped.	00/61	●	●	●	●
		<input type="checkbox"/> R.Assign	00/62			●	
		Damp.Mode	00/60	●	●	●	●
		CenterPed.	00/63	●	●	●	●
		<input type="checkbox"/> C.Assign	00/64			●	
		Left Pedal	00/65	●	●	●	●
		<input type="checkbox"/> L.Assign	00/66			●	
SoftPdIDpt	01/03	●	●	-	●		

3.6 Assignable Knob Parameters (cont.)

Knob Assignable Parameter			Data (HEX)	Sound Type				
Section	Category	Name	MSB/LSB	Piano	E.Piano	T.Wheel	Others	
Internal	6.Control	Pitch Bend	00/69	●	●	-	●	
		Bend Range	00/6A	●	●	-	●	
		Mod.Wheel	00/6B	●	●	●	●	
		Mod.Assign	00/6C	●	●	●	●	
		Mod.Range	01/18	●	●	-	●	
		SW1	00/6D	●	●	●	●	
		<input checked="" type="checkbox"/> SW1Assign	00/6E			●		
		SW2	00/6F	●	●	●	●	
		<input checked="" type="checkbox"/> SW2Assign	00/70			●		
		FSW Pedal	01/1E	●	●	●	●	
		<input checked="" type="checkbox"/> FSWAssign	01/1F			●		
		EXP Pedal	00/67	●	●	●	●	
		<input checked="" type="checkbox"/> EXPAssign	00/68			●		
		8.VirtTech	Voicing	00/79	●	-	-	-
	StringReso		00/7B	●	-	-	-	
	UndampedRs		01/1D	●	-	-	-	
	DamperReso		00/7C	●	-	-	-	
	KeyOffEff.		00/7D	●	-	-	-	
	DamperNois		00/7E	●	-	-	-	
	HammerDly		00/7F	●	-	-	-	
	FallbackNs		01/00	●	-	-	-	
	Topboard		01/01	●	-	-	-	
	StereoWdth		00/7A	●	-	-	-	
	KeyOffNois		01/05	-	●	-	-	
	KeyOffDly		01/06	-	●	-	-	
	KeyClick		00/49	-	-	●	-	
	WheelNoise		00/4A	-	-	●	-	
	External	CC#0~119		00/00~00/77	* Harpsi./Bass sounds also have KeyOffNois/ KeyOffDly parameters.			
		AfterTouch		00/78	* MP7SE's EFX2/AMP parameters can be used by MAIN ZONE only.			

4 SOUND/SETUP Program/Bank

Quando il parametro Receive Mode MIDI è impostato su Panel (pag. 110), MP7SE riceve dati MIDI solo sul canale System. Per variare i suoni interni via MIDI, si prega far riferimento all'elenco Program Change Number List (pag. 154).

* Nota: Quando MP7SE riceve il numero di programma da 1 a 128 e il numero MSB 0 o 1 tramite il canale System, MP7SE passerà in modalità SETUP e il corrispondente setup verrà richiamato. Quando la modalità di ricezione è Section, MP7SE può essere ricevuto in ogni sezione dei suoni interni in maniera indipendente.

4.1 SETUP Program Number Table

Upper	Second	Third	Prog#:MSB-LSB
1	1	A	001:000-002
1	1	B	002:000-002
1	1	C	003:000-002
1	1	D	004:000-002
1	2	A~D	005:000-002 ~ 008:000-002
1	3	A~D	009:000-002 ~ 012:000-002
1	4	A~D	013:000-002 ~ 016:000-002
1	5	A~D	017:000-002 ~ 020:000-002
1	6	A~D	021:000-002 ~ 024:000-002
1	7	A~D	025:000-002 ~ 028:000-002
1	8	A~D	029:000-002 ~ 032:000-002
2	1~8	A~D	033:000-002 ~ 064:000-002
3	1~8	A~D	065:000-002 ~ 096:000-002
4	1~8	A~D	097:000-002 ~ 128:000-002
5	1~8	A~D	001:000-003 ~ 032:000-003
6	1~8	A~D	033:000-003 ~ 064:000-003
7	1~8	A~D	065:000-003 ~ 096:000-003
8	1~8	A~D	097:000-003 ~ 128:000-003

5 Program Change Number List

	Name	Program Mode = Panel			Program Mode = GM		
		Prg.	MSB	LSB	Prg.	MSB	LSB
PIANO	SK Concert Grand	1	0	0	1	121	0
	SK Studio Grand	2	0	0	1	121	1
	SK Mellow Grand	3	0	0	1	121	2
	Standard Grand	4	0	0	1	95	16
	EX Concert Grand	5	0	0	1	95	27
	EX Studio Grand	6	0	0	1	95	28
	EX Mellow Grand	7	0	0	1	95	29
	EX Jazz Grand	8	0	0	1	95	8
	SK-5 Grand	9	0	0	1	95	30
	SK-5 StudioGrand	10	0	0	1	95	31
	SK-5 MellowGrand	11	0	0	1	95	32
	Studio Grand	12	0	0	1	95	17
	Upright Piano	13	0	0	1	95	25
	Bright Upright	14	0	0	1	95	26
	Old Upright	15	0	0	1	95	34
	Honky Tonk	16	0	0	4	121	0
	Pop Piano	17	0	0	2	95	10
	Bright Pop Piano	18	0	0	2	95	13
	Pop Piano 2	19	0	0	2	95	11
	Pop Piano 3	20	0	0	2	95	12
	Modern Piano	21	0	0	2	121	0
	Mono SK-EX Grand	22	0	0	1	95	20
	Mono EX Grand	23	0	0	1	95	21
	GM Piano	24	0	0	2	95	6
	Rock Piano	25	0	0	2	121	1
	Piano Oct.	26	0	0	1	95	1
	Piano & EP	27	0	0	2	95	1
	New Age Piano	28	0	0	1	95	9
	Harpsichord	29	0	0	7	121	3
	Harpsichord2	30	0	0	7	121	0
	Harpsi. Octave	31	0	0	7	121	1
	Harpsi & Clavi	32	0	0	7	95	5
E.PIANO	Classic EP	33	0	0	5	121	0
	Classic EP 2	34	0	0	5	95	3
	Classic EP 3	35	0	0	5	95	5
	Classic EP 4	36	0	0	5	121	1
	Modern EP	37	0	0	6	121	0
	Modern EP 2	38	0	0	6	121	1
	Modern EP 3	39	0	0	6	121	2
	Modern EP 4	40	0	0	6	95	5
	60's EP	41	0	0	5	121	3
	60's EP 2	42	0	0	5	95	4
	Electric Grand	43	0	0	3	121	0
	Electric GP 2	44	0	0	3	121	1
	Dolce EP	45	0	0	5	95	2
	Legend EP	46	0	0	6	121	3
	Phase EP	47	0	0	6	121	4
	Classic EP 5	48	0	0	5	121	2
	Crystal EP	49	0	0	6	95	1
	New Age EP	50	0	0	6	95	2
	New Age EP2	51	0	0	6	95	3
	New Age EP3	52	0	0	6	95	4
	Clavinet	53	0	0	8	121	0
	Synth Clavinet	54	0	0	8	121	1
	Clavi & Marim	55	0	0	8	95	1
	Clavi Phaser	56	0	0	8	95	2
	Vibraphone	57	0	0	12	121	0
	Celesta	58	0	0	9	121	0
	Music Box	59	0	0	11	121	0
	Toy Piano	60	0	0	11	95	1
	Marimba	61	0	0	13	121	0
	Xylophone	62	0	0	14	121	0
	Steel Drums	63	0	0	115	121	0
	Bells	64	0	0	15	95	3

	Name	Program Mode = Panel			Program Mode = GM		
		Prg.	MSB	LSB	Prg.	MSB	LSB
DRAWBAR	T.Wheel 1-A	65	0	0	18	95	112
	T.Wheel 1-B	66	0	0	18	95	113
	T.Wheel 1-C	67	0	0	18	95	114
	T.Wheel 1-D	68	0	0	18	95	115
	T.Wheel 2-A	69	0	0	17	95	112
	T.Wheel 2-B	70	0	0	17	95	113
	T.Wheel 2-C	71	0	0	17	95	114
	T.Wheel 2-D	72	0	0	17	95	115
	T.Wheel 3-A	73	0	0	20	95	112
	T.Wheel 3-B	74	0	0	20	95	113
	T.Wheel 3-C	75	0	0	20	95	114
	T.Wheel 3-D	76	0	0	20	95	115
	Blues Organ	77	0	0	17	121	0
	Drawbar Organ	78	0	0	17	95	1
	Drawbar Organ2	79	0	0	17	95	2
	Gospel Organ	80	0	0	17	95	3
	Ballad Organ	81	0	0	17	95	5
	Soft Solo	82	0	0	17	95	8
	Odd Man	83	0	0	17	95	6
	Be Nice	84	0	0	17	95	7
	Jazz Organ	85	0	0	18	121	0
	Drawbar Organ3	86	0	0	18	121	2
	Perc. Organ	87	0	0	18	95	15
	Perc. Organ 2	88	0	0	18	121	1
	Drawbar Organ4	89	0	0	17	121	3
	Full Organ	90	0	0	18	95	4
	Jazzier	91	0	0	18	95	1
	Jazz Organ 2	92	0	0	18	95	12
	Rock Organ 2	93	0	0	19	121	0
	Rock Organ	94	0	0	18	95	13
	Drawbar Organ5	95	0	0	17	121	1
	Screamin'	96	0	0	17	95	4
ORGAN	Church Organ	97	0	0	20	121	0
	Full Pipes	98	0	0	20	95	9
	Full Ensemble	99	0	0	21	95	10
	Church Organ 2	100	0	0	20	121	1
	PrincipleChoir	101	0	0	20	95	23
	Small Ensemble	102	0	0	20	95	8
	Small Ens. 2	103	0	0	20	95	25
	Baroque	104	0	0	20	95	19
	Chiffy Tibia	105	0	0	20	95	17
	8'&4'Principle	106	0	0	20	95	24
	Stopped Pipe	107	0	0	20	95	21
	Principle Pipe	108	0	0	20	95	22
	8' Celeste	109	0	0	20	95	5
	Diapason	110	0	0	20	95	6
	Voice Celeste	111	0	0	20	95	39
	Baroque Mix	112	0	0	20	95	7
	Reeds	113	0	0	20	95	10
	8' Reed	114	0	0	21	95	1
	Reed Pipes	115	0	0	20	95	26
	Posaune	116	0	0	20	95	27
	Theater Organ	117	0	0	20	95	2
	Theater Organ2	118	0	0	20	95	3
	Theater Organ3	119	0	0	20	95	4
	Theater Tibia	120	0	0	20	95	36
	Elec. Organ	121	0	0	17	95	9
	Elec. Organ 2	122	0	0	17	95	10
	60's Organ	123	0	0	17	121	2
	Pump Organ	124	0	0	20	95	40
	Fr. Accordion	125	0	0	22	121	0
	TangoAccordion	126	0	0	24	121	0
	Harmonica	127	0	0	23	121	0
	Kenban Harmo.	128	0	0	23	95	4

	Name	Program Mode = Panel			Program Mode = GM		
		Prg.	MSB	LSB	Prg.	MSB	LSB
STRINGS / VOCAL	String Pad	1	0	1	49	95	8
	Warm Strings	2	0	1	49	95	1
	Warm Strings 2	3	0	1	51	121	0
	Synth Strings	4	0	1	52	121	0
	Beautiful Str.	5	0	1	45	95	1
	String Ens.	6	0	1	49	121	0
	String Ens. 2	7	0	1	50	121	0
	Full Orchestra	8	0	1	49	95	12
	Small Str. Ens	9	0	1	49	95	13
	Quartet	10	0	1	49	95	11
	Str. Bass Ens.	11	0	1	44	121	0
	Str. Sustain	12	0	1	49	95	10
	Pizzicato	13	0	1	46	121	0
	TremoloStrings	14	0	1	45	121	0
	Str. Sforzando	15	0	1	49	95	9
	Orchestra Hit	16	0	1	56	121	0
	Passionate Vln	17	0	1	41	121	0
	Classic Violin	18	0	1	41	95	3
	Passionate Vc	19	0	1	43	121	0
	Classic Cello	20	0	1	43	95	4
	Choir	21	0	1	53	121	0
	Breathy Choir	22	0	1	53	95	1
	Pop Aahs	23	0	1	53	121	1
	Slow Choir	24	0	1	53	95	2
	Jazz Ensemble	25	0	1	54	95	2
	Female Scat	26	0	1	54	95	22
	Pop Ensemble	27	0	1	54	121	0
	Contemp Ens.	28	0	1	54	95	10
	Itopia	29	0	1	92	121	1
	Halo Pad	30	0	1	95	121	0
	Halo Pad 2	31	0	1	95	95	1
	Synth Vocals	32	0	1	55	121	0
BRASS / WIND	Exp Brass	33	0	1	62	95	8
	Exp Saxes	34	0	1	66	95	11
	Tp&Bone&Tenor	35	0	1	58	95	11
	Flugel & Tenor	36	0	1	57	95	18
	Brass Section	37	0	1	62	121	0
	Synth Brass	38	0	1	63	121	0
	Synth Brass 2	39	0	1	64	121	0
	Jump Brass	40	0	1	63	121	3
	Exp Trumpet	41	0	1	57	121	0
	PlungerTrumpet	42	0	1	57	95	7
	Trumpet Shake	43	0	1	57	95	6
	Harmon Mute Tp	44	0	1	60	121	0
	Exp Trombone	45	0	1	58	121	0
	Lead Trombone	46	0	1	58	95	2
	PlungerTrombon	47	0	1	58	95	4
	ClosedMuteBone	48	0	1	58	95	9
	Exp Alto	49	0	1	66	121	0
	Lead Alto	50	0	1	66	95	2
	Soft Alto	51	0	1	66	95	7
	Lead Soprano	52	0	1	65	121	0
	Exp Tenor	53	0	1	67	121	0
	Ballad Tenor	54	0	1	67	95	6
	Growl Tenor	55	0	1	67	95	4
	Baritone Sax	56	0	1	68	121	0
	Exp Flute	57	0	1	74	95	12
	Ballad Flute	58	0	1	74	121	0
	Flute Overblow	59	0	1	74	95	9
	Flute Flutter	60	0	1	74	95	10
	Oboe	61	0	1	69	121	0
	Bassoon	62	0	1	71	121	0
	Jazz Clarinet	63	0	1	72	121	0
	Pan Flute	64	0	1	76	121	0

	Name	Program Mode = Panel			Program Mode = GM		
		Prg.	MSB	LSB	Prg.	MSB	LSB
PAD / SYNTH	Pad 1	65	0	1	90	95	3
	Pad 2	66	0	1	90	95	4
	Pad 3	67	0	1	90	95	5
	Saw Pad	68	0	1	90	95	7
	Pad 4	69	0	1	90	95	6
	Bowed Pad	70	0	1	93	95	1
	NoisyPad	71	0	1	96	95	3
	Sweep Pad	72	0	1	96	95	2
	Saw Lead LP24	73	0	1	82	95	1
	Saw Lead LP12	74	0	1	82	95	2
	Saw Lead HP	75	0	1	82	95	3
	Saw Lead BP	76	0	1	82	95	4
	Square Lead LP24	77	0	1	81	95	1
	Square Lead LP12	78	0	1	81	95	2
	Square Lead HP	79	0	1	81	95	3
	Square Lead BP	80	0	1	81	95	4
	Pulse Lead LP24	81	0	1	81	95	5
	Pulse Lead LP12	82	0	1	81	95	6
	Pulse Lead HP	83	0	1	81	95	7
	Pulse Lead BP	84	0	1	81	95	8
	Polysynth	85	0	1	82	95	5
	PolysynthOct	86	0	1	82	95	6
	SqrPoly	87	0	1	81	95	9
	Warm Lead	88	0	1	81	95	10
	Oct Saw	89	0	1	82	95	7
	Oct Pulse	90	0	1	81	95	11
	Saw HPF	91	0	1	82	95	8
	Sqr QTc	92	0	1	81	95	12
	Noise UpDown	93	0	1	123	95	1
	Noise Open	94	0	1	123	95	2
	Resonance Voice	95	0	1	123	95	3
	Resonance Rise	96	0	1	123	95	4
BASS / GUITAR	Acc. Bass	97	0	1	33	121	0
	Acc. Bass&Ride	98	0	1	33	95	1
	Electric Bass	99	0	1	34	95	1
	Electric Bass2	100	0	1	34	95	4
	Finger Bass	101	0	1	34	121	0
	FingerSlapBass	102	0	1	34	121	1
	Pick Bass	103	0	1	35	121	0
	Fretless Bass	104	0	1	36	121	0
	Synth Bass	105	0	1	39	121	0
	Synth Bass 2	106	0	1	40	121	0
	Rubber Bass	107	0	1	40	121	2
	Warm SynthBass	108	0	1	39	121	1
	Exp. Nylon Gtr	109	0	1	25	121	0
	Pick Nylon Gtr	110	0	1	25	95	3
	Exp Guitar	111	0	1	26	121	0
	Exp Guitar 2	112	0	1	26	95	11
	Rhythm Guitar	113	0	1	28	121	0
	Overdrive	114	0	1	30	121	0
	Distortion	115	0	1	31	121	0
	Muted Electric	116	0	1	29	121	0
	Pedal Steel	117	0	1	27	121	1
	HawaiianGuitar	118	0	1	27	95	1
	Jazz Guitar	119	0	1	27	121	0
	Jazz Guitar 2	120	0	1	27	95	2
	Banjo	121	0	1	106	121	0
	Mandolin	122	0	1	26	121	2
	Sitar	123	0	1	105	121	0
	Harp	124	0	1	47	121	0
	Ambience Set	125	0	1	33	120	0
	Plutonium Set	126	0	1	1	120	0
	Room Set	127	0	1	9	120	0
	Analogue Set	128	0	1	26	120	0

Implementazione MIDI

Name	Program Mode = GM		
	Prg.	MSB	LSB
Wide Honky Tonk	4	121	1
Wide Harpsichord	7	121	2
Glocken	10	121	0
Wide Vibraphone	12	121	1
Wide Marimba	13	121	1
Tubular Bells	15	121	0
Church Bells	15	121	1
Carillon	15	121	2
Dulcimer	16	121	0
Church Organ 3	20	121	2
Reed Organ	21	121	0
Puff Organ	21	121	1
Accordion	22	121	1
Ukulele	25	121	1
Nylon Acoustic2	25	121	2
Nylon Acoustic3	25	121	3
12 String	26	121	1
Steel Guitar 2	26	121	3
E. Guitar 2	28	121	1
Rhythm Guitar	28	121	2
Cutting Guitar2	29	121	1
E. Guitar 3	29	121	2
Country Lead	29	121	3
Dynmic Ov.drive	30	121	1
Dist Feedback	31	121	1
Dist Rhythm	31	121	2
E.Gtr Harmonics	32	121	0
Guitar Feedback	32	121	1
Slap Bass	37	121	0
Slap Bass 2	38	121	0
Synth Bass 3	39	121	2
Clavi Bass	39	121	3
Hammer Bass	39	121	4
Synth Bass 4	40	121	1
Attack Bass	40	121	3
Slow Violin	41	121	1
Viola	42	121	0
Celtic Harp	47	121	1
Timpani	48	121	0
Strings & Brass	49	121	1
60's Strings	49	121	2
Synth Strings 3	51	121	1
Humming	54	121	1
Analog Voice	55	121	1
Bass Hit Plus	56	121	1
6th Hit	56	121	2
Euro Hit	56	121	3
Solo Trumpet	57	121	1
Trombone 2	58	121	1
Bright Trombone	58	121	2
Tuba	59	121	0
Muted Trumpet 2	60	121	1
French Horns	61	121	0
Warm FrenchHorn	61	121	1
Brass Section 2	62	121	1
Synth Brass 3	63	121	1

Name	Program Mode = GM		
	Prg.	MSB	LSB
Analog Brass	63	121	2
Synth Brass 4	64	121	1
Analog Brass 2	64	121	2
English Horn	70	121	0
Piccolo	73	121	0
Recorder	75	121	0
Blown Bottle	77	121	0
Shakuhachi	78	121	0
Whistle	79	121	0
Ocarina	80	121	0
Square Lead	81	121	0
Square 2	81	121	1
Sine	81	121	2
Classic Synth	82	121	0
Classic Synth2	82	121	1
Lead	82	121	2
Classic Synth 3	82	121	3
SequencedAnalog	82	121	4
Caliope	83	121	0
Chiff	84	121	0
Charang	85	121	0
Wire Lead	85	121	1
Voice	86	121	0
Fifth	87	121	0
Bass & Lead	88	121	0
Soft Wire Lead	88	121	1
New Age Pad	89	121	0
Warm Pad	90	121	0
Sine Pad	90	121	1
Polysynth	91	121	0
Itopia	92	121	0
Bowed Pad	93	121	0
Metallic	94	121	0
Multi Sweep	96	121	0
Rain Pad	97	121	0
Soundtrack	98	121	0
Crystal	99	121	0
Synth Mallet	99	121	1
Atmosphere	100	121	0
Brightness	101	121	0
Goblin	102	121	0
Echoes	103	121	0
Echo Bell	103	121	1
Echo Pan	103	121	2
Sci-Fi	104	121	0
Sitar 2	105	121	1
Shamisen	107	121	0
Koto	108	121	0
Taisho Koto	108	121	1
Kalimba	109	121	0
Bag Pipe	110	121	0
Fiddle	111	121	0
Shanai	112	121	0
Tinkle Bell	113	121	0
Agogo	114	121	0
Woodblock	116	121	0

Name	Program Mode = GM		
	Prg.	MSB	LSB
Castanet	116	121	1
Taiko Drums	117	121	0
Concert BD	117	121	1
Melodic Toms	118	121	0
Melodic Toms 2	118	121	1
Synth Drum	119	121	0
Rhythm Box Tom	119	121	1
Electric Drum	119	121	2
Reverse Cymbal	120	121	0
Gtr Fret Noise	121	121	0
GtrCuttingNoise	121	121	1
Ac Bass Slap	121	121	2
Breath Noise	122	121	0
Flute Key Click	122	121	1
Seashore	123	121	0
Rain	123	121	1
Thunder	123	121	2
Wind	123	121	3
Stream	123	121	4
Bubble	123	121	5
Bird Tweet	124	121	0
Dog Barking	124	121	1
Horse Gallop	124	121	2
Bird Tweet 2	124	121	3
Telephone	125	121	0
Telephone 2	125	121	1
Door Creak	125	121	2
Door Slam	125	121	3
Scratch	125	121	4
Wind Chime	125	121	5
Helicopter	126	121	0
Car Engine	126	121	1
Car Stopping	126	121	2
Car Passing	126	121	3
Car Crash	126	121	4
Siren	126	121	5
Train	126	121	6
Jet Plane	126	121	7
Starship	126	121	8
Burst Noise	126	121	9
Applause	127	121	0
Laughing	127	121	1
Screaming	127	121	2
Punch	127	121	3
Heartbeat	127	121	4
Foot Step	127	121	5
Gunshot	128	121	0
Machine Gun	128	121	1
Laser Gun	128	121	2
Explosion	128	121	3
Power Set	17	120	0
Electronic Set	25	120	0
Brush Set	41	120	0
Orchestra Set	49	120	0
SFX Set	57	120	0

* MIDI sounds are not accessible from the panel.

6 Control Change Number (CC#) Table

Control Number		Control Function
Decimal	Hex	
0	0	Bank Select (MSB)
1	1	Modulation Wheel or lever
2	2	Breath Controller
3	3	(undefined)
4	4	Foot Controller
5	5	Portament Time
6	6	Data Entry (MSB)
7	7	Channel Volume
8	8	Balance
9	9	(undefined)
10	A	Panpot
11	B	Expression Controller
12	C	Effect Controller1
13	D	Effect Controller2
14	E	(undefined)
15	F	(undefined)
16-19	10-13	General Purpose Controller1~4
20-31	14-1F	(undefined)
32	20	Bank Select (LSB)
33-63	21-3F	(LSB of Control Number 1-32)
64	40	Hold1 (Damper Pedal or Sustain)
65	41	Portamento On/Off
66	42	Sostenuto
67	43	Soft Pedal
68	44	Legato Footswitch
69	45	Hold2 (freeze etc)
70	46	Sound Controller1 (Sound Variation)
71	47	Sound Controller2 (Filter Resonance/Harmonic Intensity)
72	48	Sound Controller3 (Release Time)
73	49	Sound Controller4 (Attack Time)
74	4A	Sound Controller5 (Brightness/Cutoff)
75	4B	Sound Controller6 (Decay Time)
76	4C	Sound Controller7 (Vibrato Rate)
77	4D	Sound Controller8 (Vibrato Depth)
78	4E	Sound Controller9 (Vibrato Delay)
79	4F	Sound Controller10
80-83	50-53	General Purpose Controller5~8
84	54	Portament Control
85-90	55-5A	(undefined)
91	5B	Effect1 Depth (Reverb Send Level)
92	5C	Effect2 Depth
93	5D	Effect3 Depth (Chorus Send Level)
94	5E	Effect4 Depth
95	5F	Effect5 Depth
96	60	Data Increment
97	61	Data Decrement
98	62	Non Registered Parameter Number (LSB)
99	63	Non Registered Parameter Number (MSB)
100	64	Registered Parameter Number (LSB)
101	65	Registered Parameter Number (MSB)
102-119	66-77	(undefined/reserved)
120-127	78-7F	Channel Mode Message

Function	Transmitted	Recognised		Remarks	
		Panel	Multi		
Basic Channel	Default	1 - 16	1 - 16	1 - 16	
	Changed	1 - 16	1 - 16	1 - 16	
Mode	Default	3	3	3	
	Messages	3,4 (m=1)	X	3,4 (m=1)	
	Altered	*****			
Note Number		0 - 127	0 - 127	0 - 127	
	True Voice	*****			
Velocity	Note ON	0 9nH, v=1 - 127	0	0	
	Note OFF	0 8nH, v=0 - 127	0	0	
After Touch	Key	X	X	X	
	Channel	0 *1	X	X	
Pitch Bend		0	0	0	
Control Change	0,32	0	0	0	Bank Select
	1	0	0	0	Modulation *2
	5,6,38	0	X	0	Portament Time,Data Entry
	7	0	0	0	Volume
	10,65	0	X	0	Panpot, Portament On/Off
	11	0	0	0	Expression (EXP) *2
	64	0	0	0	Hold1 (Damper) *2
	66	0	0	0	Sostenuto *2
	67	0	0	0	Soft *2
	70,71	0	X	0	Sustain, Resonance
	72,73,74,75	0	X	0	RLS, ATK, CTF, DCY
	76,77,78	0	X	0	Vibrato (Rate,Depth,Delay)
	91	0	X	0	Reverb Depth
	98,99	X	X	0	NRPN LSB/MSB
100, 101	0	0	0	RPN LSB/MSB	
0-119	0 *1	X	X		
Program Change		0	0	0	
	True #	*****	0 - 127	0 - 127	
System Exclusive		0	0	0	
Common	Song Position	X	X	X	
	Song Select	X	X	X	
	Tune	X	X	X	
System Real Time	Clock	X	X	X	
	Commands	0	X	X	
Other Functions	All Sound OFF	X	0	0	
	Reset All Cntrls	0	0	0	
	Local ON/OFF	X	X	X	
	All Note OFF	0	0 (123-127)	0 (123-127)	
	Active Sense	X	0	0	
	Reset	X	X	X	
Notes		*1: Assigned to Modulation Wheel, Foot Controllers or Knob A~D *2: ON/OFF settings of each section are set in EDIT menu. The function is assigned to MOD/EXP/Right/Centre/Left Pedal in EDIT menu. Also, the multi mode's other messages control each volume faders or each parameters in EDIT menu.			

Mode 1 : OMNI ON , POLY
Mode 3 : OMNI OFF, POLY

Mode 2 : OMNI ON , MONO
Mode 4 : OMNI OFF, MONO

O : Yes
X : No

KAWAI

THE FUTURE OF THE PIANO

