

# TransAcoustic™

TA3 TC3

# SILENT *Piano*™

SH3 SC3

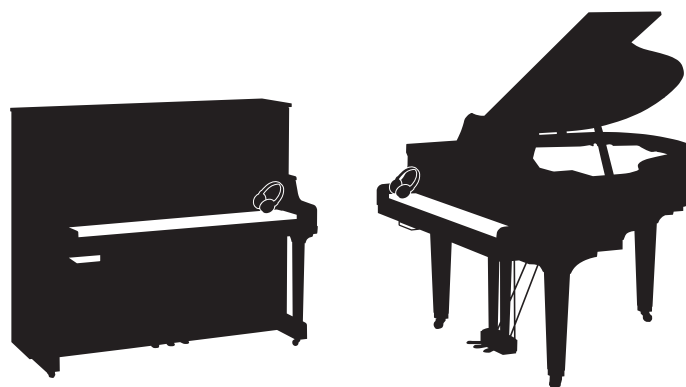

Owner's Manual  
Manual de instrucciones  
Mode d'emploi  
Benutzerhandbuch  
Manuale di istruzioni  
Руководство пользователя

Before using the instrument, be sure to read "PRECAUTIONS" on pages 6-7.

Antes de utilizar el instrumento, lea la sección "PRECAUCIONES", en las páginas 6-7.

Avant d'utiliser cet instrument, lisez attentivement la section « PRÉCAUTIONS D'USAGE » aux pages 6-7.

Achten Sie darauf, vor Einsatz dieses Instruments die „VORSICHTSMAßNAHMEN“ auf Seiten 6-7 durchzulesen.

Prima di utilizzare lo strumento, assicurarsi di leggere la sezione "PRECAUZIONI", alle pagine 6-7.

Перед началом работы с инструментом прочитайте раздел «ПРАВИЛА ТЕХНИКИ БЕЗОПАСНОСТИ» на стр. 6-7.

## FCC INFORMATION (U.S.A.)

### 1. IMPORTANT NOTICE: DO NOT MODIFY THIS UNIT!

This product, when installed as indicated in the instructions contained in this manual, meets FCC requirements. Modifications not expressly approved by Yamaha may void your authority, granted by the FCC, to use the product.

### 2. IMPORTANT:

When connecting this product to accessories and/or another product use only high quality shielded cables. Cable/s supplied with this product MUST be used. Follow all installation instructions. Failure to follow instructions could void your FCC authorization to use this product in the USA.

### 3. NOTE:

This product has been tested and found to comply with the requirements listed in FCC Regulations, Part 15 for Class "B" digital devices. Compliance with these requirements provides a reasonable level of assurance that your use of this product in a residential environment will not result in harmful interference with other electronic devices. This equipment generates/uses radio frequencies and, if not installed and used according to the instructions found in the users manual, may cause interference harmful to the operation of other electronic devices. Compliance with FCC regulations does not guarantee that interference will not occur in all installations. If this product is found to be the source of interference, which can be determined by turning the unit "OFF" and "ON", please try to eliminate the problem by using one of the following measures:

- Relocate either this product or the device that is being affected by the interference.
- Utilize power outlets that are on different branch (circuit breaker or fuse) circuits or install AC line filter/s.
- In the case of radio or TV interference, relocate/reorient the antenna. If the antenna lead-in is 300 ohm ribbon lead, change the lead-in to co-axial type cable.

If these corrective measures do not produce satisfactory results, please contact the local retailer authorized to distribute this type of product. If you cannot locate the appropriate retailer, please contact Yamaha Corporation of America, 6600 Orangethorpe Avenue, Buena Park, CA 90620, U.S.A.

The above statements apply ONLY to those products distributed by Yamaha Corporation of America or its subsidiaries.

(529-M04 FCC class B YCA 02)

## COMPLIANCE INFORMATION STATEMENT (Supplier's declaration of conformity procedure)

Responsible Party: Yamaha Corporation of America  
Address: 6600 Orangethorpe Avenue, Buena Park, CA. 90620, U.S.A.  
Telephone: 714-522-9011  
Type of Equipment: TransAcoustic™ Piano  
Model Name: U1TA3, U3TA3, YUS1TA3, YUS3TA3, YUS5TA3, C1XTA3,  
C3XTA3, GC1TA3, B1TC3, B2TC3, B3TC3

This device complies with Part 15 of the FCC Rules.

Operation is subject to two following conditions:

- 1) this device may not cause harmful interference, and
- 2) this device must accept any interference received including interference that may cause undesired operation.

(529-M02 FCC sdoc YCA 02)

## COMPLIANCE INFORMATION STATEMENT (Supplier's declaration of conformity procedure)

Responsible Party: Yamaha Corporation of America  
Address: 6600 Orangethorpe Avenue, Buena Park, CA. 90620, U.S.A.  
Telephone: 714-522-9011  
Type of Equipment: SILENT Piano™  
Model Name: U1SH3, U3SH3, YUS1SH3, YUS3SH3, YUS5SH3, C1XSH3,  
C2XSH3, C3XSH3, C5XSH3, C6XSH3, C7XSH3, GC1SH3,  
GC2SH3, S3XSH3, S5XSH3, S6XSH3, S7XSH3, B1SC3, B2SC3,  
B3SC3, P22DSC3, GB1KSC3

This device complies with Part 15 of the FCC Rules.

Operation is subject to two following conditions:

- 1) this device may not cause harmful interference, and
- 2) this device must accept any interference received including interference that may cause undesired operation.

(529-M02 FCC sdoc YCA 02)

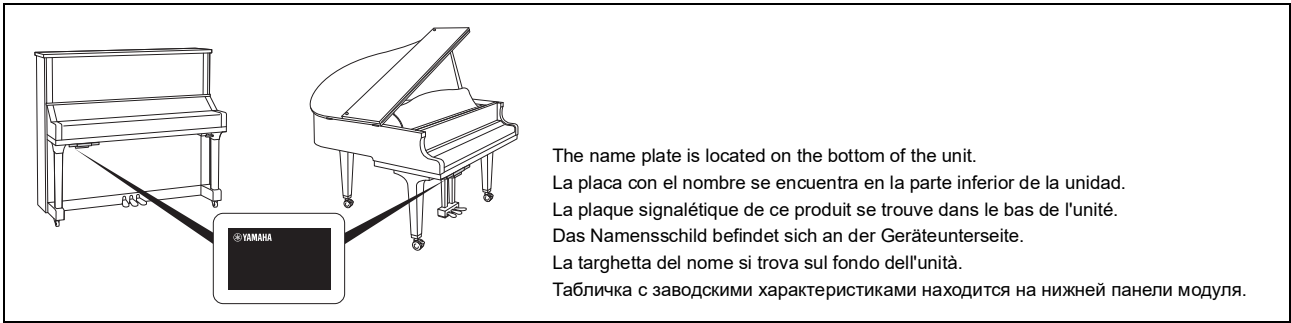

The model number, serial number, power requirements, etc., may be found on or near the name plate, which is at the bottom of the unit. You should note this serial number in the space provided below and retain this manual as a permanent record of your purchase to aid identification in the event of theft.

**Model No.**  
 \_\_\_\_\_

**Serial No.**  
 \_\_\_\_\_

(1003-M06 plate bottom en 01)

Die Nummer des Modells, die Seriennummer, der Leistungsbedarf usw. sind auf dem Typenschild, das sich auf der Unterseite des Geräts befindet, oder in der Nähe davon angegeben. Sie sollten diese Seriennummer an der unten vorgesehenen Stelle eintragen und dieses Handbuch als dauerhaften Beleg für Ihren Kauf aufbewahren, um im Fall eines Diebstahls die Identifikation zu erleichtern.

**Modell Nr.**  
 \_\_\_\_\_

**Seriennr.**  
 \_\_\_\_\_

(1003-M06 plate bottom de 01)

El número de modelo, el número de serie, los requisitos de alimentación, etc. pueden encontrarse en la placa de identificación o cerca de ella. Esta placa se encuentra en la parte inferior de la unidad. Debe anotar dicho número en el espacio proporcionado a continuación y conservar este manual como comprobante permanente de su compra para facilitar la identificación en caso de robo.

**Nº de modelo**  
 \_\_\_\_\_

**Nº de serie**  
 \_\_\_\_\_

(1003-M06 plate bottom es 01)

Il numero di modello e quello di serie, i requisiti di alimentazione e altre informazioni del prodotto si trovano sulla piastrina o vicino alla stessa. La piastrina del prodotto si trova nella parte inferiore dell'unità. Annotare il numero di serie nello spazio indicato di seguito e conservare il manuale come documento di comprovazione dell'acquisto; in tal modo, in caso di furto, l'identificazione sarà più semplice.

**Numero del modello**  
 \_\_\_\_\_

**Numero di serie**  
 \_\_\_\_\_

(1003-M06 plate bottom it 01)

Le numéro de modèle, le numéro de série, l'alimentation requise, etc., se trouvent sur ou près de la plaque signalétique du produit, située dans la partie inférieure de l'unité. Notez le numéro de série dans l'espace fourni ci-dessous et conservez ce manuel en tant que preuve permanente de votre achat afin de faciliter l'identification du produit en cas de vol.

**Nº de modèle**  
 \_\_\_\_\_

**Nº de série**  
 \_\_\_\_\_

(1003-M06 plate bottom fr 01)

Номер модели, серийный номер, требования к источнику питания и пр. указаны на табличке с названием изделия в нижней части устройства или рядом с ней. Запишите серийный номер в расположенном ниже поле и сохраните данное руководство как подтверждение покупки; это поможет идентифицировать принадлежность устройства в случае кражи.

**Номер модели.**  
 \_\_\_\_\_

**Серийный номер.**  
 \_\_\_\_\_

(1003-M06 plate bottom ru 01)



# Manuale di istruzioni di TA3 TC3 SH3 SC3

## Sommario

PRECAUZIONI.....	6	<b>4 Altre funzioni importanti (UTILITY)</b>	<b>38</b>
AVVISO.....	7	<b>Utilizzo del metronomo</b> .....	<b>38</b>
Informazioni .....	8	Attivazione/disattivazione del metronomo.....	38
<b>Caratteristiche principali</b>	<b>9</b>	Regolazione del tempo .....	39
<b>Guida Introduttiva</b>	<b>10</b>	Selezione dell'indicazione tempo (beat).....	39
Informazioni sui manuali .....	10	Regolazione del volume del metronomo .....	40
Accessori in dotazione.....	11	<b>Suonare il pianoforte a tempo con la riproduzione del ritmo</b> .....	<b>41</b>
Nomi delle parti e funzioni .....	12	Riproduzione di un ritmo.....	41
<b>1 Preparazione dell'alimentazione</b>	<b>14</b>	Elenco dei ritmi .....	42
<b>2 Come suonare il pianoforte</b>	<b>17</b>	Regolazione del volume del ritmo .....	43
Esecuzione su pianoforte acustico (modalità Acoustic) .....	17	<b>Personalizzazione con i vari parametri delle funzioni</b> .....	<b>44</b>
Esecuzione con suoni digitali usando le cuffie (modalità Quiet).....	18	Operazioni di base sulle impostazioni delle funzioni .....	44
Fissaggio del gancio per le cuffie.....	19	Elenco delle funzioni .....	45
Esecuzione con suoni digitali usando la risonanza della tavola armonica (modalità TransAcoustic) <b>TA3 TC3 SH3 SC3</b> .....	20	Glossario dei termini .....	53
Sovrapposizione del suono digitale a quello del pianoforte acustico (modalità Layer) <b>TA3 TC3 SH3 SC3</b> .....	21	Inizializzazione dello strumento (cancellazione dei dati di backup).....	54
Selezione di una voce per l'esecuzione con suono digitale ...	22	<b>5 Collegamento ad altri dispositivi</b>	<b>55</b>
Elenco delle voci .....	23	<b>Collegamento di dispositivi USB (terminale [USB TO DEVICE])</b> .....	<b>55</b>
<b>3 Playback e registrazione delle song</b>	<b>24</b>	Precauzioni nell'uso del terminale [USB TO DEVICE] .....	55
<b>Playback delle song</b> .....	<b>24</b>	Utilizzo di un'unità flash USB .....	55
Operazioni di playback.....	27	Formattazione di un'unità flash USB .....	56
Indicazione della parte di riproduzione (mano destra/mano sinistra) per una song MIDI .....	28	<b>Collegamento a dispositivi audio esterni</b> .....	<b>57</b>
<b>Registrazione della performance</b> .....	<b>29</b>	Invio del suono digitale dello strumento a un dispositivo esterno (jack AUX OUT) <b>TA3 TC3 SH3 SC3</b> .....	57
Procedura di base per la registrazione (registrazione audio/registrazione MIDI) .....	29	Ascolto della riproduzione audio su un dispositivo esterno mediante questo strumento (jack [AUX IN]).....	58
Registrazione in modo indipendente delle parti della mano destra e della mano sinistra (registrazione MIDI).....	31	Ascolto dei dati audio riprodotti tramite un dispositivo Bluetooth attraverso questo strumento (funzione audio Bluetooth) .....	59
<b>Gestione dei file delle song utente</b> .....	<b>34</b>	<b>Collegamento con l'app per smart device "Smart Pianist"</b> .....	<b>61</b>
Copia delle song utente dalla memoria interna su un'unità flash USB.....	34	Collegamento tramite cavi USB.....	61
Eliminazione delle song utente .....	35	Collegamento tramite Bluetooth .....	61
<b>Impostazione del codice carattere appropriato per i nomi file delle song</b> .....	<b>37</b>	Collegamento tramite Wi-Fi (LAN wireless).....	62
		<b>Collegamento a un computer (terminale [USB TO HOST])</b> .....	<b>63</b>
		Trasmissione/ricezione di dati audio (funzione interfaccia audio USB).....	63
		Attivazione/disattivazione della funzione Audio Loopback.....	64
		<b>Collegamento a un dispositivo MIDI (terminali MIDI)</b> <b>TA3 TC3 SH3 SC3</b> .....	<b>64</b>
		<b>Appendice</b>	<b>65</b>
		<b>Elenco messaggi</b> .....	<b>65</b>
		<b>Risoluzione dei problemi</b> .....	<b>67</b>
		<b>Elenco delle voci</b> .....	<b>69</b>
		<b>Elenco delle song</b> .....	<b>72</b>
		Song demo delle voci.....	72
		Song preset .....	73
		<b>Specifiche tecniche</b> .....	<b>75</b>
		<b>Indice</b> .....	<b>77</b>

# PRECAUZIONI

## LEGGERE ATTENTAMENTE PRIMA DI CONTINUARE

Soprattutto nel caso dei bambini, un adulto dovrebbe fornire indicazioni su come utilizzare e maneggiare correttamente il prodotto prima dell'uso effettivo.

Conservare questo manuale in un luogo sicuro e accessibile per future consultazioni



## AVVERTENZA

**Attendersi sempre alle precauzioni di base indicate di seguito per evitare il rischio di lesioni gravi o addirittura di morte conseguente a scosse elettriche, cortocircuiti, danni, incendi o altri pericoli. Tali precauzioni includono, fra le altre, quelle indicate di seguito:**

### Alimentazione

- Non posizionare il cavo di alimentazione in prossimità di fonti di calore, quali radiatori o caloriferi. Non piegarlo eccessivamente né danneggiarlo. Non posizionare oggetti pesanti sul cavo.
- Non toccare il prodotto o la spina elettrica durante una tempesta elettrica.
- Utilizzare solo la tensione corretta specificata per il prodotto. La tensione necessaria è indicata sulla piastrina del nome del prodotto.
- Utilizzare solo l'adattatore CA (pagina 76)/il cavo di alimentazione in dotazione o specificato. Non utilizzare l'adattatore CA/il cavo di alimentazione in dotazione per altri prodotti.
- Controllare periodicamente la spina elettrica ed eventualmente rimuovere la sporcizia o la polvere accumulata.
- Inserire saldamente la spina elettrica fino in fondo nella presa CA, altrimenti potrebbe accumularsi della polvere sulla spina con conseguente rischio di incendi o ustioni della pelle.
- Prima di installare il prodotto, assicurarsi che la presa CA utilizzata sia facilmente accessibile. In caso di problemi o malfunzionamenti, spegnere immediatamente lo strumento e scollegare la spina dalla presa elettrica. Anche quando l'interruttore di alimentazione è spento, a condizione che il cavo di alimentazione non sia staccato dalla presa CA, il prodotto non si scollega dalla sorgente di alimentazione.
- Non collegare il prodotto a una presa elettrica utilizzando una prolunga multipresa per evitare una riduzione della qualità del suono o un eventuale surriscaldamento della presa stessa.
- Quando si scollega la spina elettrica, afferrare sempre la spina e non il cavo per evitare di danneggiarlo o di causare scosse elettriche o incendi.
- Se si prevede di non utilizzare il prodotto per lunghi periodi di tempo, scollegare il cavo di alimentazione dalla presa CA.

### Non smontare

- Il prodotto non contiene componenti riparabili dall'utente. Non tentare di smontare o modificare in alcun modo i componenti interni.

### Esposizione all'acqua

- Non esporre il prodotto alla pioggia, non utilizzarlo in prossimità dell'acqua o in ambienti umidi o bagnati, né collocare su di esso contenitori (ad esempio tazze, bottiglie o bicchieri) contenenti liquidi che potrebbero riversarsi in aperture o punti in cui l'acqua potrebbe cadere. Un liquido come l'acqua che penetra nel prodotto può causare incendi, scosse elettriche o malfunzionamenti.
- Utilizzare l'adattatore CA esclusivamente all'interno. Non utilizzare in ambienti umidi.
- Non inserire o rimuovere la spina elettrica con le mani bagnate.

### Esposizione al fuoco

- Non posizionare oggetti con fiamme vive in prossimità del prodotto per evitare il rischio di incendio.

### Unità wireless

- Le onde radio emesse dal prodotto possono interferire con dispositivi elettromedicali quali pacemaker o defibrillatore.
  - Non utilizzare il prodotto in prossimità di dispositivi medici o all'interno di strutture mediche. Le onde radio emesse dal prodotto possono interferire con i dispositivi elettromedicali.
  - Non utilizzare il prodotto a una distanza inferiore a 15 cm da persone con pacemaker o defibrillatore.

### Collegamenti

- Assicurarsi di leggere il manuale del dispositivo da collegare e seguire le istruzioni. La mancata osservanza di queste indicazioni può causare incendi, surriscaldamento, esplosione o malfunzionamento.

### Anomalie

- Se si verifica uno dei problemi riportati di seguito, spegnere immediatamente lo strumento e scollegare la spina elettrica dalla presa. Infine, far controllare il dispositivo da un tecnico autorizzato Yamaha.
  - La spina o il cavo di alimentazione è danneggiato.
  - Vengono emessi odori insoliti o fumo.
  - Alcuni oggetti o dell'acqua sono caduti nel prodotto.
  - Si verifica un'improvvisa scomparsa del suono durante l'utilizzo del prodotto.
  - Il prodotto presenta crepe o altri danni visibili.

## ATTENZIONE

**Attenersi sempre alle precauzioni di base elencate di seguito per evitare la possibilità di lesioni personali o danni al prodotto o ad altri oggetti. Tali precauzioni includono, fra le altre, quelle indicate di seguito:**

### Posizionamento

- Prima di posizionare o spostare il pianoforte, consultare uno specialista esperto nell'utilizzo di tali strumenti. I pianoforti sono estremamente pesanti, quindi occorre prestare attenzione a non procurarsi lesioni alla schiena o a non graffiare il pavimento durante lo spostamento. Prima di spostare il pianoforte, staccare tutti i cavi collegati per evitare danni o lesioni alle persone che potrebbero inciampare.

### Collegamenti

- Prima di collegare il prodotto ad altri componenti elettronici, spegnere tutti i componenti interessati. Prima di accendere o spegnere i componenti, impostare al minimo i livelli del volume.
- Assicurarsi inoltre che il volume di tutti i componenti sia impostato al minimo. Aumentarlo gradualmente mentre si suona il prodotto fino a raggiungere il livello desiderato.

### Utilizzo

- Non esercitare una forza eccessiva sui pulsanti, switch o connettori.
- Tenere le parti piccole fuori dalla portata dei bambini. Un bambino potrebbe involontariamente ingerirle.
- Non utilizzare il prodotto o le cuffie per lunghi periodi di tempo o con livelli di volume eccessivi. Tali pratiche potrebbero causare una perdita permanente dell'udito. Se si accusano disturbi uditivi come fischi o abbassamento dell'udito, rivolgersi a un medico.
- Prima di pulire l'unità, rimuovere la spina elettrica dalla presa CA. La mancata osservanza di questa precauzione può causare scosse elettriche.

Yamaha declina qualsiasi responsabilità per i danni derivanti da un utilizzo non corretto o da modifiche apportate al prodotto, nonché per la perdita o la distruzione di dati.

Spegnere sempre il prodotto quando non è utilizzato.

Anche se lo switch [⏻] (Standby/On) è in posizione di standby (spia di accensione spenta), una quantità minima di corrente continua ad alimentare il prodotto.

Se si prevede di non utilizzarlo per un lungo periodo di tempo, scollegare il cavo di alimentazione dalla presa CA.

(DMI-10)

## AVVISO

Per evitare la possibilità di malfunzionamenti/danni al prodotto, ai dati o ad altri oggetti, attenersi agli avvisi riportati di seguito.

### ■ Utilizzo

- Non collegare questo prodotto direttamente a un servizio Wi-Fi e/o Internet pubblico. Collegarlo a Internet soltanto tramite un router protetto da password con elevato livello di sicurezza. Consultare il produttore del router per informazioni sulle pratiche ottimali di sicurezza.
- Non utilizzare lo strumento in prossimità di apparecchi televisivi, radio, stereo, telefoni cellulari o altri dispositivi elettrici. In caso contrario, lo strumento o i suddetti dispositivi potrebbero generare interferenze.
- Quando si utilizza lo strumento insieme a un'app su uno smart device quale uno smartphone o un tablet, si consiglia di abilitare la modalità aereo sul dispositivo in questione per evitare il disturbo causato dalla comunicazione. Quando si collega in modalità wireless uno smart device con questo prodotto, assicurarsi che l'impostazione Wi-Fi o Bluetooth® sul dispositivo sia attivata.
- Per evitare la deformazione del pannello, il danneggiamento dei componenti interni o il funzionamento instabile, non esporre lo strumento a un'eccessiva quantità di polvere, a vibrazioni o a condizioni climatiche estreme. Ad esempio, non lasciare lo strumento sotto la luce diretta del sole, in prossimità di una fonte di calore o all'interno di una vettura nelle ore diurne.

### ■ Manutenzione

- Pulire lo strumento con un panno morbido, asciutto o leggermente inumidito. Non utilizzare diluenti per vernici, solventi, alcol, detersivi liquidi o salviette imbevute di sostanze chimiche.

### ■ Salvataggio dei dati

- Alcuni dati di questo prodotto (pagina 54) vengono conservati dopo il suo spegnimento. Tuttavia, i dati salvati potrebbero andare persi a causa di guasti, errori operativi e così via. Salvare i dati importanti su un'unità flash USB/un dispositivo esterno, ad esempio un computer (pagine 34, 63).
- Per evitare la perdita di dati dovuta al danneggiamento dell'unità flash USB, si consiglia di creare una copia di backup dei dati importanti su un'unità flash USB di riserva o un dispositivo esterno, ad esempio un computer.

# Informazioni

## ■ Informazioni sui copyright

- Il copyright del "contenuto"\*<sup>1</sup> installato in questo prodotto appartiene a Yamaha Corporation o al relativo detentore del copyright. Ad eccezione di quanto consentito dalle leggi sul copyright e da altre leggi pertinenti, come la copia per uso personale, è vietato "riprodurre o deviare"\*<sup>2</sup> senza l'autorizzazione del detentore del copyright. Quando si utilizza il contenuto, consultare un esperto di copyright. Se si crea musica o ci si esibisce con i contenuti attraverso l'uso originale del prodotto e successivamente li si registra e distribuisce, l'autorizzazione di Yamaha Corporation non è richiesta indipendentemente dal fatto che il metodo di distribuzione sia a pagamento o gratuito.

\*1: la parola "contenuto" include programmi per computer, dati audio, dati di stili di accompagnamento, dati MIDI, dati di forma d'onda, dati di registrazioni vocali, spartiti, dati di partiture e così via.

\*2: la frase "riprodurre o deviare" include l'estrazione del contenuto stesso in questo prodotto o la registrazione e la distribuzione senza modifiche in un modo simile.

## ■ Informazioni su funzioni e dati incorporati nello strumento

- Alcune delle song preset sono state modificate in lunghezza o nell'arrangiamento e possono essere non esattamente uguali alle originali.

## ■ Informazioni sul presente manuale

- Le illustrazioni presenti nel manuale vengono fornite esclusivamente a scopo descrittivo.
- Windows è un marchio registrato di Microsoft® Corporation negli Stati Uniti e in altri paesi.
- Wi-Fi è un marchio registrato di Wi-Fi Alliance®.
- La denominazione e i loghi Bluetooth® sono marchi registrati di proprietà di Bluetooth SIG, Inc. e qualsiasi utilizzo di tali marchi da parte di Yamaha Corporation è sotto licenza.



- I nomi delle aziende e dei prodotti riportati in questo manuale sono marchi o marchi registrati dai rispettivi proprietari.

## ■ Informazioni su Bluetooth®

Bluetooth è una tecnologia per la comunicazione wireless tra dispositivi all'interno di un'area di circa 10 metri mediante la banda di frequenza a 2,4 GHz.

### Gestione delle comunicazioni Bluetooth

- La banda radio da 2,4 GHz utilizzata dai dispositivi compatibili Bluetooth è condivisa da vari tipi di apparecchiature. I dispositivi compatibili Bluetooth utilizzano una tecnologia che riduce l'interferenza di altri componenti utilizzando la stessa banda radio, ma tale interferenza potrebbe ridurre la velocità o la portata delle comunicazioni e, in alcuni casi, interromperle del tutto.
- La velocità di trasferimento del segnale e la portata a cui è possibile comunicare variano a seconda della distanza tra i dispositivi comunicanti, della presenza di ostacoli, delle condizioni delle onde radio e del tipo di apparecchiatura.
- Yamaha non garantisce tutti i collegamenti wireless tra questa unità e i dispositivi compatibili con la funzione Bluetooth.

### Funzionalità Bluetooth

A seconda del paese in cui è stato acquistato il prodotto, lo strumento potrebbe non disporre di funzionalità Bluetooth. Se un'unità Bluetooth è installata nella parte inferiore dell'unità di controllo, significa che il prodotto è dotato della funzionalità Bluetooth.

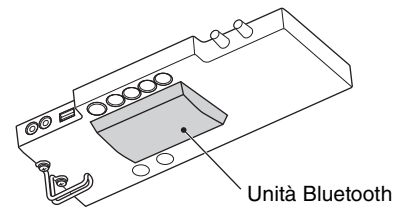



# Caratteristiche principali

## Informazioni sul pianoforte TransAcoustic™

Il pianoforte TransAcoustic™ è un pianoforte acustico che consente al musicista di regolare il volume attraverso l'uso dell'innovativa tecnologia TransAcoustic di Yamaha. In modalità TransAcoustic, la tavola armonica del pianoforte amplifica i suoni digitali incorporati e produce la stessa risonanza naturale che si trova su un pianoforte acustico. La tecnologia consente di suonare con il tocco e la sensazione autentici di un vero pianoforte acustico, pur avendo il controllo del volume. È anche possibile suonare questo strumento come un normale pianoforte acustico e passare alla modalità Quiet, proprio come avviene sul SILENT Piano™ (di seguito), nonché ascoltare il suono attraverso le cuffie.

## Informazioni sul SILENT Piano™

SILENT Piano™ è un pianoforte acustico dotato della tecnologia di silenziamento originale Yamaha. In modalità Quiet, i martelletti si arrestano appena prima di colpire le corde quando si premono i tasti e il pianoforte non emette alcun suono. I sensori rilevano con precisione il movimento dei tasti e i dati dei tasti attivano il generatore di suoni digitale integrato per produrre il suono che viene emesso dalle cuffie. In questo modo è possibile suonare o esercitarsi in qualsiasi momento, senza preoccuparsi dell'ambiente circostante o di disturbare gli altri vicini. Può anche essere usato come un normale pianoforte acustico.

Sia il pianoforte TransAcoustic™ sia il SILENT Piano™ offrono funzioni estremamente utili e avanzate come descritto di seguito per godersi la vita con la musica.



## Serie di voci incluso il pianoforte a coda da concerto Yamaha CFX

▶▶ pagina 22

Questo strumento offre suoni di pianoforte creati con campioni del pianoforte a coda da concerto di punta Yamaha CFX e del famoso pianoforte a coda viennese Bösendorfer. Il suono dello Yamaha CFX è potente, frizzante e con una ricca risonanza dei bassi. In alternativa, il suono dello Bösendorfer è morbido e profondo nella gamma medio-bassa e ideale per le parti pianissimo. Insieme a questi due splendidi suoni di pianoforte, viene fornita una serie di altre voci che consente di selezionare il suono dello strumento che meglio si adatta alla musica che si desidera suonare.

\*Bösendorfer è una società consociata di Yamaha.



## Sensazione realistica di essere immersi nel suono, anche quando si utilizzano le cuffie

▶▶ pagina 18

Quando si suona con i suoni con campionamento binaurale delle voci CFX o Bösendorfer, si ha la sensazione di essere immersi nel suono come se provenisse effettivamente dal pianoforte, persino quando si ascolta in cuffia. Anche le altre voci di pianoforte offrono un senso di distanza naturale del suono.



## Song preset per esercitarsi in modo proficuo

▶▶ pagina 24

In questo strumento sono integrati 50 capolavori di musica classica. È possibile ascoltare semplicemente queste song incorporate oppure utilizzarle per esercitarsi con una sola mano riproducendo separatamente le parti della mano destra o della mano sinistra, a seconda delle esigenze.



## Registrazione e riproduzione della performance

▶▶ pagina 29

Lo strumento consente di registrare la propria performance sulla memoria interna o su un'unità flash USB. Riascoltare le proprie registrazioni consente di migliorare notevolmente le proprie performance.



## Pattern ritmici semplici da combinare

▶▶ pagina 41

Viene fornita una serie di semplici pattern ritmici (accompagnamento di batteria e basso) che consentono di divertirsi a suonare il pianoforte a tempo con una riproduzione dinamica del ritmo.



## Comoda compatibilità con gli smart device

▶▶ pagina 61

Collegare questo strumento a uno smart device, ad esempio uno smartphone o un tablet, e utilizzarlo con l'app Smart Pianist compatibile. In questo modo è possibile effettuare operazioni comode come la selezione delle voci, il controllo intuitivo del metronomo con l'interfaccia visiva o la visualizzazione della partitura delle song preset sullo smart device.

# Guida Introduttiva

Grazie per aver acquistato questo pianoforte Yamaha. Si tratta di un pianoforte acustico dotato di un'unità di controllo e altri dispositivi che consentono di suonarlo proprio come un pianoforte acustico, ma anche con le moderne comodità del suono digitale. Questo strumento consente di usufruire di un'ampia serie di funzioni come la selezione di voci diverse, la riproduzione di song o la registrazione delle proprie performance. Per ottenere il massimo dalle potenzialità esecutive e dalle funzioni del pianoforte, leggere attentamente il presente Manuale di istruzioni e conservarlo in un luogo sicuro per potervi fare riferimento in seguito.

## Informazioni sui manuali

A questo strumento sono associati i seguenti manuali.



### In dotazione con lo strumento

#### ● Manuale di istruzioni di TA3/TC3/SH3/SC3 (questa guida)

Spiega le funzioni del pianoforte TransAcoustic™ (TA3 o TC3) e del SILENT Piano™ (SH3 o SC3) e il relativo utilizzo. Dal momento che in questa singola guida sono spiegate tutte le funzioni per più modelli, le funzioni specifiche qui menzionate potrebbero non essere disponibili per il pianoforte in uso. Assicurarsi di aver compreso prima le istruzioni riportate di seguito, quindi leggere il manuale e verificare se la funzione è disponibile o meno sul pianoforte.

#### Per verificare il nome modello:

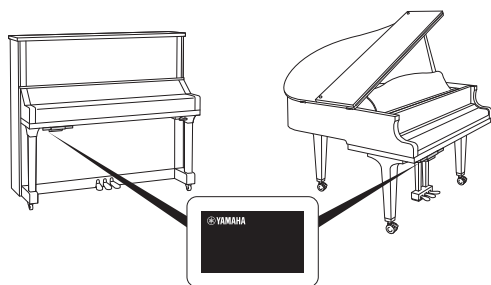

Il numero del modello si trova sulla piastrina del nome o vicino a quest'ultima, nella parte inferiore dell'unità di controllo, come mostrato nell'illustrazione. Verificare innanzitutto il nome modello, poiché la disponibilità delle funzioni varia proprio a seconda del modello.

Esempio: YUS1SH3



I caratteri TA3, TC3, SH3 o SC3 nella stringa identificano il nome del modello, ad esempio TransAcoustic™ Piano o SILENT Piano™.

#### Per verificare le funzioni disponibili:

In questo manuale, alle istruzioni di ciascuna funzione sono associate icone che indicano quale modello è compatibile con la funzione. Questo esempio indica che la funzione in questione è disponibile sul modello TA3 o TC3 (pianoforte TransAcoustic™) ma non sul modello SH3 o SC3 (SILENT Piano™).

Esempio: **TA3** **TC3** SH3 SC3

#### Regole per le note

 <b>AVVERTENZA</b>	Informazioni importanti per evitare il rischio di lesioni gravi o addirittura di morte conseguente a scosse elettriche, cortocircuiti, danni, incendi o altri pericoli.
 <b>ATTENZIONE</b>	Informazioni importanti per evitare lesioni personali o danni allo strumento o ad altri oggetti.
<b>AVVISO</b>	Informazioni importanti per evitare la possibilità di malfunzionamenti/danni al prodotto, ai dati o ad altri oggetti.
<b>NOTA</b>	Informazioni e suggerimenti utili.



## Disponibili sul sito Web

### ● Smart Pianist User Guide (Manuale dell'utente di Smart Pianist)

Spiega come configurare e utilizzare uno smart device con l'app Smart Pianist dedicata (pagina 61) per il controllo di questo strumento.

### ● Computer-related Operations (Operazioni che prevedono l'uso di un computer)

Include le istruzioni per il collegamento dello strumento al computer e altre operazioni. Leggere questo manuale insieme alle informazioni contenute a pagina 63 del presente Manuale di istruzioni.

### ● MIDI Reference

Contiene le informazioni relative al MIDI per questo strumento.

Per ottenere questi manuali, accedere al sito Web Yamaha riportato di seguito:

#### **Yamaha Downloads**

<https://download.yamaha.com/>



Inserire il nome modello per cercare i manuali desiderati.

## Accessori in dotazione

---

- Manuale di istruzioni di TA3/TC3/SH3/SC3 (questa guida) ×1
- Spartiti "50 Classical Music Masterpieces" ×1 (solo TA3/SH3)
- Cuffie ×1
- Gancio per le cuffie ×1 (vedere pagina 19)
- Viti per il montaggio del gancio per le cuffie ×2 (vedere pagina 19)
- Adattatore CA\* ×1
- Cavo di alimentazione\* ×1

\*Potrebbe non essere incluso a seconda del paese in cui è stato acquistato lo strumento. Verificare con il rivenditore Yamaha locale.

# Nomi delle parti e funzioni

L'unità di controllo consente di utilizzare le funzioni del pianoforte TransAcoustic™ e del SILENT Piano™. La leva di silenziamento o il pedale di silenziamento (centrale) viene utilizzato anche su alcuni modelli di pianoforti.

## Pianoforte verticale

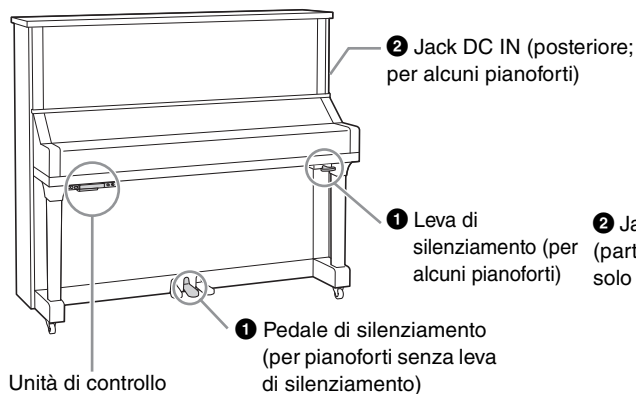

## Pianoforte a coda

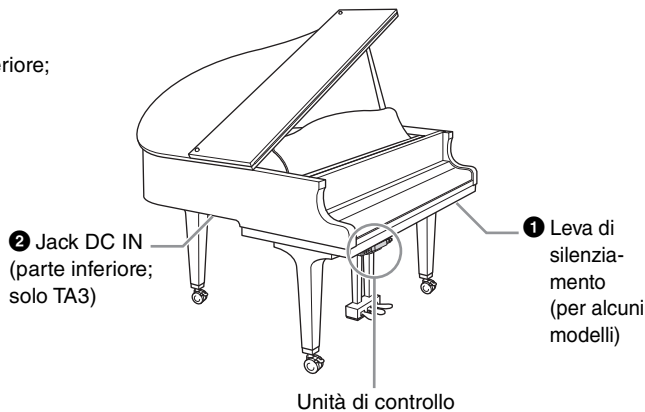

## Unità di controllo

### Pannello frontale

5 Solo per pianoforti a coda senza leva di silenziamento

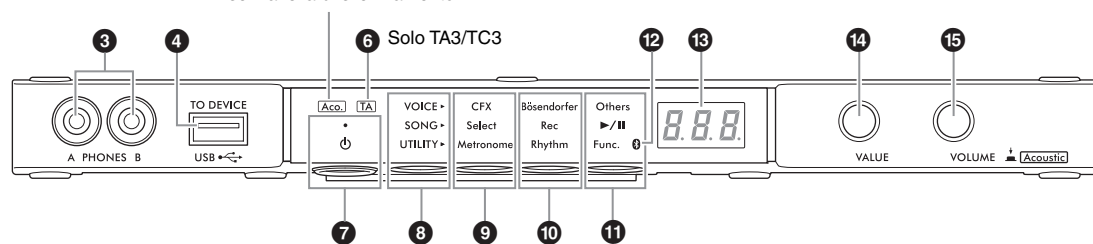

### Pannello inferiore

Questi pulsanti vengono premuti dal basso verso l'alto.

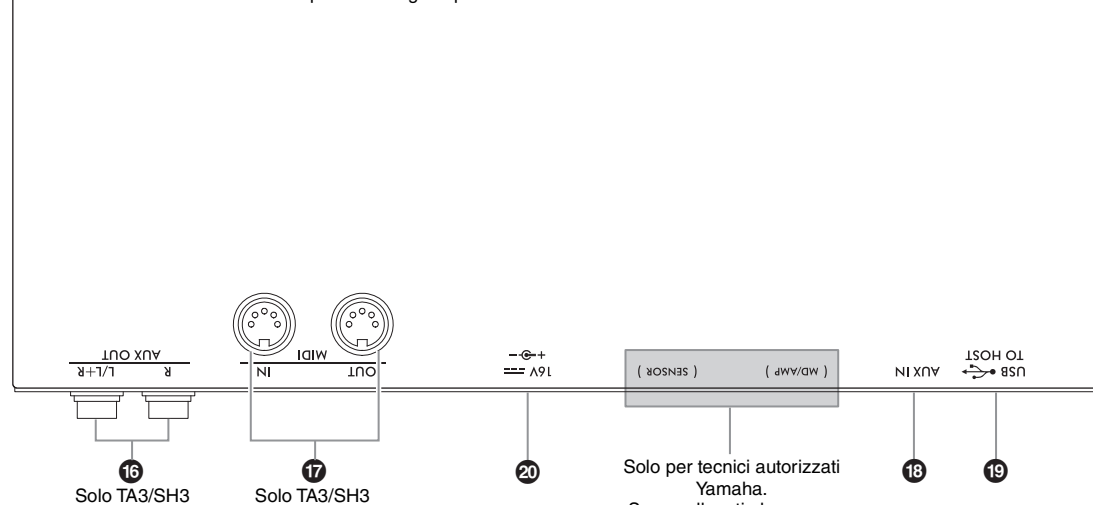

Solo per tecnici autorizzati Yamaha. Sono collegati al sensore e all'unità interna.

- 1 Leva di silenziamento/pedale di silenziamento. . . . . pagina 18**  
 Consente di attivare/disattivare il suono del pianoforte acustico. Per i pianoforti verticali, è installato un pedale o una leva di silenziamento per il controllo di questa funzione. Per i pianoforti a coda, la maggior parte dei modelli non li include e solo alcuni pianoforti specifici sono dotati della leva di silenziamento.
- 2 Jack DC IN . . . . . pagine 14, 15**  
 Per collegare il cavo di alimentazione e l'adattatore CA. Questo jack non è installato su alcuni pianoforti che, invece, utilizzano il jack **20**.
- 3 Jack [PHONES] . . . . . pagina 18**  
 Per collegare le cuffie.
- 4 Terminale [USB TO DEVICE] .. pagina 55**  
 Per il collegamento di un'unità flash USB o di un adattatore LAN wireless USB (venduto separatamente).
- 5 Spia [Aco.] . . . . . pagina 17**  
 Per i pianoforti a coda non dotati di leva di silenziamento, questa spia si accende quando è abilitata la modalità Acoustic.
- 6 Spia [TA] . . . . . pagine 20, 21**  
TA3 TC3 SH3 SC3  
 Questa spia si accende per indicare che lo strumento è in modalità TransAcoustic o Layer.
- 7 Switch [ϕ] (Standby/On) . . . . . pagina 15**  
 Per accendere o mettere in standby lo strumento.
- 8 Pulsante Menu**  
 Ogni volta che si preme questo pulsante, viene selezionato VOICE, SONG o UTILITY e la relativa spia si accende in arancione.
- **VOICE . . . . . pagina 22**  
 Per selezionare una voce.
  - **SONG . . . . . pagina 24**  
 Per controllare le song, ad esempio per riprodurre le song preset o registrare la propria performance.
  - **UTILITY . . . . . pagina 38**  
 Per utilizzare il metronomo, riprodurre un ritmo o configurare varie impostazioni.
- 9 Pulsante 1/10 Pulsante 2/11 Pulsante 3**  
 A seconda della selezione effettuata da VOICE/SONG/UTILITY mediante il pulsante Menu, vengono assegnate funzioni diverse controllabili premendo i rispettivi pulsanti.

- 12 Spia Bluetooth . . . . . pagina 59**  
 Si accende quando la funzione Bluetooth è attivata. Si accende in blu quando l'unità è collegata a un dispositivo Bluetooth o in bianco se nessun dispositivo Bluetooth è collegato ed è selezionata la modalità UTILITY.
- 13 Display**  
 Indica il numero della voce, il numero della song, altri valori dei parametri o messaggi. Per un elenco dei messaggi, vedere pagina 65.
- | Valore del parametro | Messaggio |
|----------------------|-----------|
| 5                    | [ L r     |
- 14 Controllo [VALUE]**  
 Per selezionare elementi o impostare valori.
- 15 Controllo [VOLUME]**  
 Per regolare il volume del suono ruotando il controllo. È possibile regolare il volume della performance nella modalità Quiet, TransAcoustic e Layer (pagina 17), nonché il volume del suono trasmesso a un dispositivo esterno (pagine 57, 63, 64). Sui pianoforti a coda senza leva di silenziamento, premendo il controllo è possibile attivare/disattivare la modalità Acoustic (pagina 17).
- 16 Jack AUX OUT [R]/[L/L+R] . . . . . pagina 57**  
TA3 TC3 SH3 SC3  
 Per collegare e trasmettere il suono di questo strumento a un dispositivo audio esterno, come casse amplificate.
- 17 Terminali MIDI [IN]/[OUT] . . . . . pagina 64**  
TA3 TC3 SH3 SC3  
 Per collegare un dispositivo MIDI esterno.
- 18 Jack [AUX IN] . . . . . pagina 58**  
 Per il collegamento a un dispositivo audio esterno, come un lettore audio portatile, per l'ingresso del suono da quel dispositivo a questo strumento.
- 19 Jack [USB TO HOST] . . . . . pagina 63**  
 Per il collegamento a un computer o a uno smart device quale uno smartphone o un tablet.
- 20 Jack DC IN**  
 Per il collegamento del cavo di alimentazione e dell'adattatore CA (pagina 15). Per i pianoforti dotati del jack **2**, solo il personale tecnico autorizzato Yamaha può utilizzare il jack **20**. La spina è già collegata quando lo strumento viene spedito.

# Preparazione dell'alimentazione

Per poter utilizzare le funzioni speciali del pianoforte TransAcoustic™ o del Silent Piano™, lo strumento deve essere acceso. Se si utilizza lo strumento come un normale pianoforte acustico, non è necessario accenderlo.

## 1 Collegare le spine dell'adattatore CA e del cavo di alimentazione.

Il metodo di collegamento varia a seconda dello strumento.

### ⚠ AVVERTENZA

- Utilizzare solo l'adattatore specificato (pagina 76). L'utilizzo di un adattatore CA non adeguato potrebbe causare danni allo strumento o surriscaldamento.
- Prima di installare il prodotto, assicurarsi che la presa CA utilizzata sia facilmente accessibile. In caso di problemi o malfunzionamenti, spegnere immediatamente lo strumento e scollegare la spina dalla presa di corrente.

### NOTA

Quando si scollega il cavo di alimentazione/l'adattatore CA, spegnere prima l'alimentazione, quindi seguire questa procedura in ordine inverso.

### • Per i pianoforti verticali:

**TA3 TC3 SH3 SC3**

Collegare le spine al jack DC IN (DC IN 24V o DC IN 16V) situato sul retro del pianoforte e alla presa CA nell'ordine mostrato nell'illustrazione. Utilizzare i ganci forniti per reggere e sistemare il cavo in eccesso.

\* A seconda del modello specifico, il metodo di collegamento può variare.

#### Per i pianoforti dotati del jack DC IN nella parte posteriore:

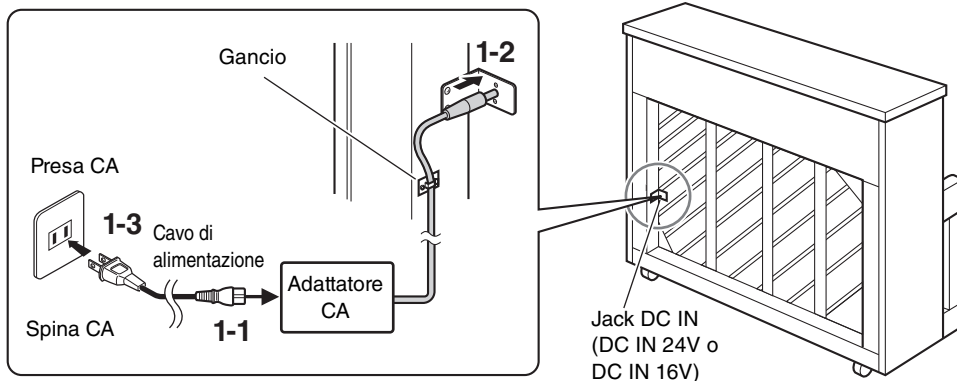

La forma della spina e della presa possono differire da un Paese all'altro.

#### Per i pianoforti NON dotati del jack DC IN nella parte posteriore:

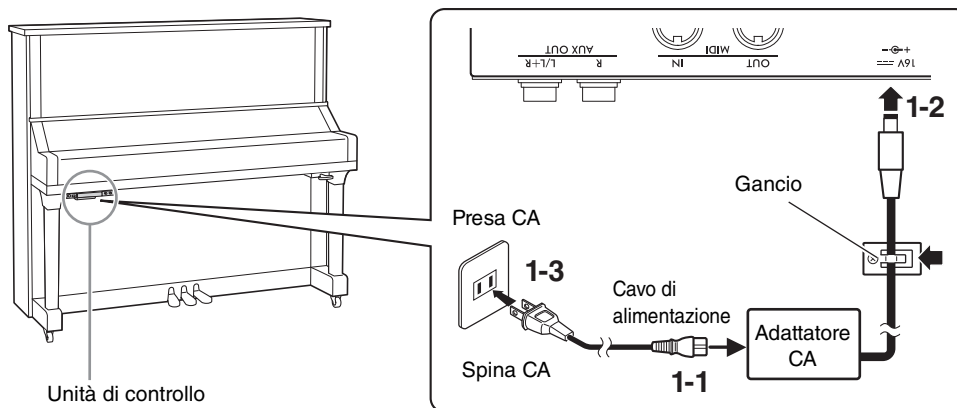

La forma della spina e della presa possono differire da un Paese all'altro.

# 1 • Per i pianoforti a coda:

TA3 TC3 SH3 SC3

Collegare le spine al jack DC IN (DC IN 24V) situato nella parte inferiore del pianoforte e alla presa CA nell'ordine mostrato nell'illustrazione. Se si desidera un'installazione più pulita, è possibile fissare l'adattatore CA al porta adattatore che si trova dietro l'unità di controllo.

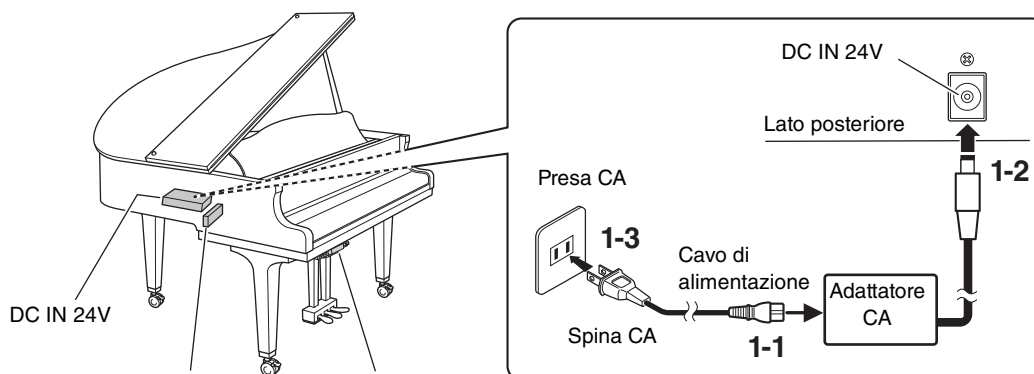

La forma della spina e della presa possono differire da un Paese all'altro.

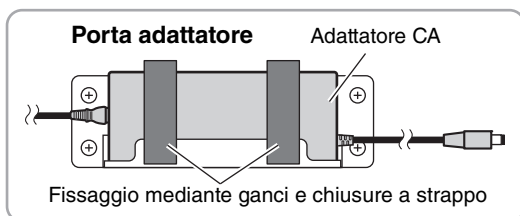

# • Per i pianoforti a coda:

TA3 TC3 SH3 SC3

Collegare le spine dell'adattatore CA al jack DC IN (DC IN 16V) sull'unità di controllo nell'ordine mostrato nell'illustrazione. Se si desidera un'installazione più pulita, è possibile fissare l'adattatore CA al porta adattatore (vedere l'illustrazione sopra) servendosi anche dei ganci per reggere il cavo in eccesso. Il porta adattatore e i ganci si trovano dietro l'unità di controllo.

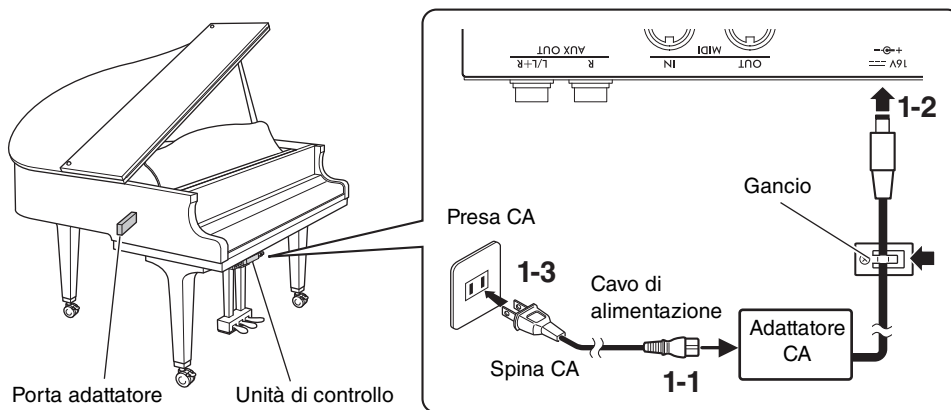

La forma della spina e della presa possono differire da un Paese all'altro.

## 2 Premere lo switch [⏻] (Standby/On) sull'unità di controllo per accendere lo strumento.

La spia di alimentazione e il display si accendono. Per spegnere lo strumento, premere nuovamente lo switch.

### AVVISO

Per accendere lo strumento, premere solo lo switch [⏻] (Standby/On). Qualsiasi altra operazione, come la pressione di tasti, pulsanti o pedali, può causare il malfunzionamento dello strumento.

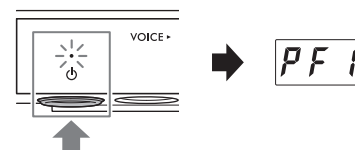

### ⚠ ATTENZIONE

Anche quando l'alimentazione è spenta, una quantità minima di corrente continua ad alimentare lo strumento. Se si prevede di non utilizzarlo per un lungo periodo di tempo o in caso di temporali, rimuovere la spina dalla presa elettrica.

## Funzione di spegnimento automatico

TA3 TC3 SH3 SC3

Per prevenire un consumo elettrico non necessario, lo strumento dispone di una funzione di spegnimento automatico che si attiva quando l'unità non viene utilizzata per circa 30 minuti. Questa funzione è abilitata per impostazione predefinita.

### AVVISO

Quando lo strumento sta comunicando con altri dispositivi o è in corso la riproduzione di song, l'alimentazione non verrà disattivata automaticamente. Accertarsi di spegnere lo strumento premendo lo switch [⏻] (Standby/On) quando non lo si utilizza.

### Disattivazione della funzione di spegnimento automatico:

Accendere lo strumento tenendo premuto il tasto più grave. Sul display viene visualizzato "PoF" e l'unità viene avviata con la funzione di spegnimento automatico disattivata.

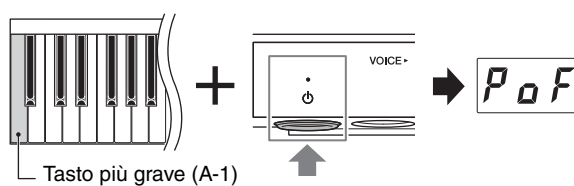

### NOTA

È inoltre possibile disattivare la funzione di spegnimento automatico accendendo l'alimentazione tenendo premuto il pulsante Menu. Per attivare o disattivare la funzione di spegnimento automatico mentre l'unità è accesa, impostarla nella funzione F8.1 (pagina 52).



# Come suonare il pianoforte

Questo strumento può essere suonato nelle seguenti modalità a seconda delle circostanze e delle proprie preferenze.

TA3 TC3 SH3 SC3

- **Modalità Acoustic:** è possibile suonare come un normale pianoforte acustico (vedere di seguito).
- **Modalità Quiet:** è possibile suonare con il suono del pianoforte acustico disattivato e ascoltare l'audio digitale tramite le cuffie (pagina 18).

TA3 TC3 SH3 SC3

- **Modalità TransAcoustic:** è possibile suonare con un suono digitale e ascoltare la propria performance mediante la risonanza della tavola armonica del pianoforte grazie alla tecnologia TransAcoustic (pagina 20). Il suono del pianoforte acustico è disattivato.
- **Modalità Layer:** è possibile suonare con un suono digitale sovrapposto al suono del pianoforte acustico (pagina 21).

Quando lo strumento è in modalità Quiet, TransAcoustic o Layer, è possibile utilizzare varie funzioni come suonare con voci preset o registrare le proprie performance. Queste funzioni possono essere utilizzate solo quando l'unità è accesa. Se si desidera suonare semplicemente in modalità Acoustic, non è necessario accendere lo strumento.

## Esecuzione su pianoforte acustico (modalità Acoustic)

TA3 TC3 SH3 SC3

Se si desidera suonare lo strumento come un normale pianoforte acustico, non è necessario accenderlo; suonarlo semplicemente con l'alimentazione spenta. Se si utilizza un pianoforte verticale o un pianoforte a coda dotato di leva di silenziamento, assicurarsi che tale leva o il pedale di silenziamento sia nella posizione indicata di seguito.

### ◆ Per pianoforti con leva di silenziamento:

Spingere la leva di silenziamento in avanti per riportarla nella posizione di origine.

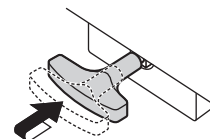

### ◆ Per pianoforti verticali senza leva di silenziamento:

Premere il pedale di silenziamento (centrale) per farlo scorrere a destra.

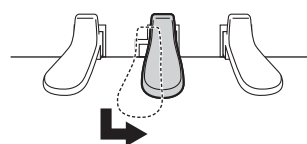

### ◆ Per pianoforti a coda senza leva di silenziamento:

Non sono richieste operazioni.

Per riprodurre il suono del piano acustico mentre l'unità è accesa, premere il controllo [VOLUME] per disattivare i suoni digitali.

Sui pianoforti a coda senza leva di silenziamento, la spia [Aco.] si accende e la voce viene impostata automaticamente su "---" (pagina 22).

Sui pianoforti con leva di silenziamento o pedale di silenziamento, assicurarsi che la voce sia impostata su "---", quindi spostare la leva di silenziamento o il pedale di silenziamento nella posizione mostrata sopra.

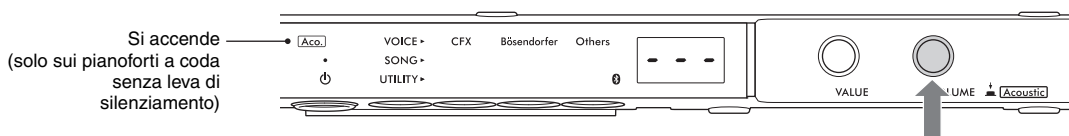

### NOTA

Premendo di nuovo il controllo [VOLUME] si attivano i suoni digitali consentendo di suonare in modalità Quiet. Per informazioni dettagliate, consultare la pagina 18.

# Esecuzione con suoni digitali usando le cuffie (modalità Quiet)

TA3 TC3 SH3 SC3

Consente di suonare con il suono del pianoforte acustico disattivato e ascoltare l'audio digitale tramite le cuffie. In questa condizione, lo strumento non emette alcun suono di pianoforte. Il movimento dei tasti viene rilevato dai sensori e trasmesso al generatore di suoni; il suono viene quindi trasmesso tramite le cuffie.

## NOTA

Il suono fisico del meccanismo della tastiera persiste anche in modalità Quiet.

- 1** Ruotare il controllo [VOLUME] verso la posizione all'estrema sinistra per impostare il volume al minimo.

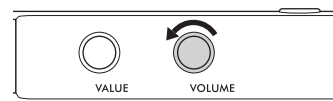

- 2** Premere lo switch [ϕ] (Standby/On) per accendere lo strumento.

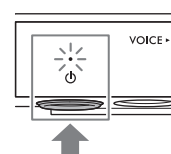

- 3** Arrestare il suono del pianoforte acustico (o attivare la modalità Quiet) effettuando una delle seguenti operazioni.

### ◆ Per pianoforti con leva di silenziamento:

Tirare a sé la leva di silenziamento finché il meccanismo di innescio non scatta in posizione.

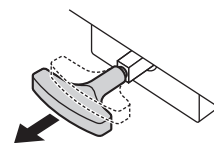

### ◆ Per pianoforti verticali senza leva di silenziamento:

Premere il pedale di silenziamento (centrale) e farlo scorrere verso sinistra fino a bloccarlo in quella posizione.

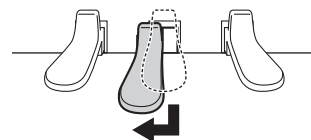

### ◆ Per pianoforti a coda senza leva di silenziamento:

Assicurarsi che la spia [Aco.] sia spenta. Se la spia è accesa, premere il controllo [VOLUME] per spegnerla.

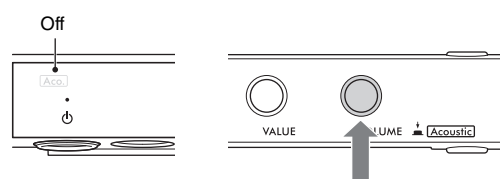

- 4** Collegare le cuffie al jack [PHONES].

È possibile collegare un paio di cuffie a ciascuno dei due jack. Se si utilizza un solo paio, inserire il connettore in uno dei jack.

### ⚠ **ATTENZIONE**

Non utilizzare le cuffie per periodi prolungati o a livelli di volume eccessivi dal momento che potrebbero causare una perdita permanente dell'udito.

### **AVVISO**

Non tirare il cavo delle cuffie o applicare forza eccessiva sulla spina. Tale operazione potrebbe danneggiare le cuffie o l'unità di controllo e determinare una perdita di qualità del suono.

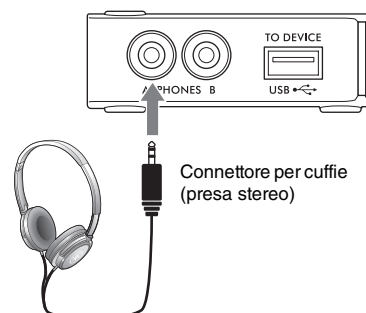

## 5 Per regolare il livello di volume della tastiera durante l'esecuzione, ruotare il controllo [VOLUME].

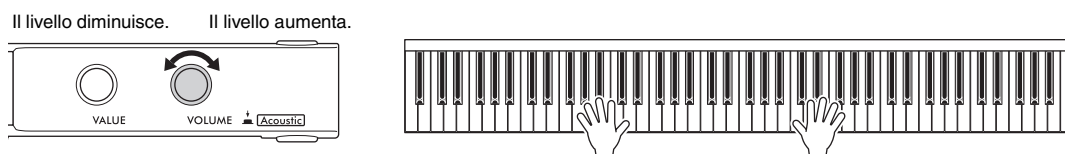

### Riproduzione di una sensazione naturale di distanza del suono (anche quando si indossano le cuffie) - Campionamento biauricolare e funzione Stereophonic Optimizer

Questo strumento adotta due tecnologie avanzate che consentono di godere di un suono di pianoforte assolutamente realistico e naturale, anche quando si ascolta in cuffia.

#### ■ Campionamento biauricolare

Il campionamento biauricolare è un metodo che utilizza due microfoni speciali impostati sulla posizione dell'orecchio di un esecutore e registra il suono di un pianoforte così come verrebbe percepito dal vivo. Ascoltare il suono con questo effetto attraverso le cuffie dà l'impressione di essere immersi nel suono, esattamente come se questo provenisse dal pianoforte. Inoltre, questo tipo di esperienza permette un ascolto prolungato senza conseguenze. Quando è selezionato "CFX Grand" (PF1) o "Bösendorfer" (PF2) (pagina 22), collegando le cuffie si attiva automaticamente il suono di campionamento biauricolare.

#### Campionamento

Una tecnologia che registra i suoni di uno strumento acustico e li memorizza nel generatore di suoni per poi consentirne la riproduzione in base alle informazioni ricevute dalla tastiera.

#### ■ Stereophonic Optimizer

Stereophonic Optimizer è un effetto che riproduce la distanza naturale del suono come avviene per il campionamento biauricolare, anche in caso di ascolto tramite cuffie. Quando si seleziona una delle voci di pianoforte oltre a "CFX Grand" o "Bösendorfer" (PF3-PF5), collegando le cuffie viene attivata automaticamente la funzione Stereophonic Optimizer.

La funzione è attivata per impostazione predefinita. Poiché questi suoni sono ottimizzati per l'ascolto con le cuffie, si consiglia di impostare la funzione su "Off" nelle seguenti situazioni (l'impostazione On/Off può essere modificata nella funzione F4.1; pagina 49).

- Riproduzione del suono digitale di questo strumento tramite il dispositivo esterno collegato (pagina 57) mentre si ascolta il suono dalle cuffie collegate allo strumento.
- Esecuzione di una registrazione audio (pagina 29) mentre si utilizzano le cuffie, quindi ascolto della song audio registrata senza l'utilizzo delle cuffie.

#### NOTA

Prima di collegare un dispositivo esterno, assicurarsi di aver letto "Collegamento ad altri dispositivi" (pagina 55).

## Fissaggio del gancio per le cuffie

Fissare il gancio per le cuffie nella parte inferiore dell'unità di controllo con le due viti fornite in dotazione.

#### AVVISO

Non appendere altri oggetti al gancio per le cuffie perché si potrebbe danneggiare l'unità di controllo o il gancio stesso.

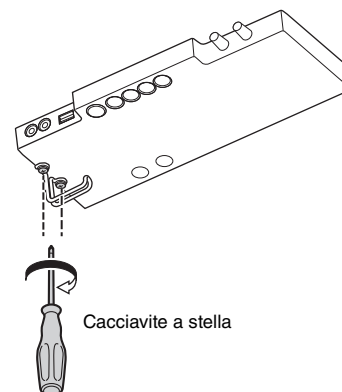

# Esecuzione con suoni digitali usando la risonanza della tavola armonica (modalità TransAcoustic)

TA3 TC3 SH3 SC3

Consente di riprodurre i suoni digitali e di ascoltarli attraverso la risonanza della tavola armonica del pianoforte grazie alla tecnologia TransAcoustic. In questa condizione, lo strumento non emette alcun suono di pianoforte.

## NOTA

Il suono fisico del meccanismo della tastiera persiste anche in modalità TransAcoustic.

- 1 Ruotare il controllo [VOLUME] verso la posizione all'estrema sinistra per impostare il volume al minimo.**

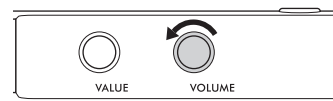

- 2 Premere lo switch [ϕ] (Standby/On) per accendere lo strumento.**

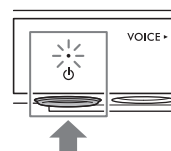

- 3 Disattivare il suono del pianoforte acustico (o attivare la modalità Quiet) effettuando una delle seguenti operazioni.**

### ◆ Per pianoforti con leva di silenziamento:

Tirare a sé la leva di silenziamento finché il meccanismo di innescio non scatta in posizione.

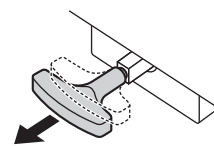

### ◆ Per pianoforti verticali senza leva di silenziamento:

Premere il pedale di silenziamento (centrale) e farlo scorrere verso sinistra fino a bloccarlo in quella posizione.

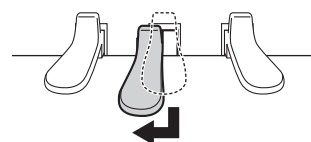

### ◆ Per pianoforti a coda senza leva di silenziamento:

Assicurarsi che la spia [Aco.] sia spenta. Se la spia è accesa, premere il controllo [VOLUME] per spegnerla.

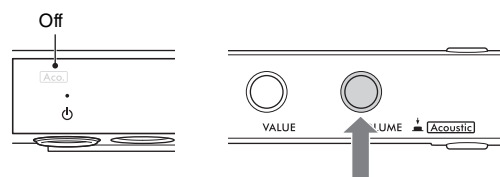

- 4 Ruotare il controllo [VOLUME] verso destra in modo che la spia [TA] si accenda, a indicare che la modalità TransAcoustic è attivata.**

## NOTA

Quando il volume è al minimo, la voce è impostata su "---" (pagina 22), o quando le cuffie sono collegate, la modalità TransAcoustic non può essere attivata. Selezionare una voce diversa da "---" e scollegare le cuffie.

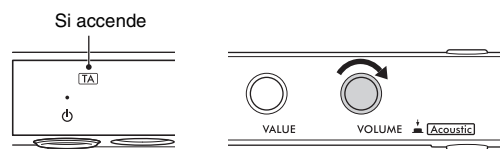

## 5 Per regolare il livello di volume della tastiera durante l'esecuzione, ruotare il controllo [VOLUME].

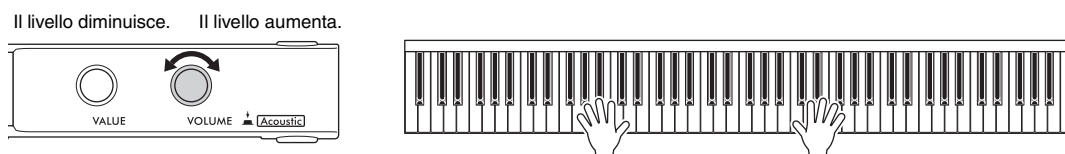

## Sovrapposizione del suono digitale a quello del pianoforte acustico (modalità Layer)

TA3 TC3 SH3 SC3

Con la modalità Layer è possibile riprodurre un suono digitale sovrapposto al suono del pianoforte acustico. Per attivare la modalità Layer, seguire la procedura della modalità TransAcoustic a pagina 20, ma assicurarsi di attivare il suono del pianoforte acustico al passaggio 3 come mostrato di seguito. Inoltre, assicurarsi che sia selezionata una voce diversa da "---" (pagina 22).

### 3 ◆ Per pianoforti con leva di silenziamento:

Riportare la leva di silenziamento nella posizione della modalità Acoustic (pagina 17).

### ◆ Per pianoforti verticali senza leva di silenziamento:

Riportare il pedale di silenziamento nella posizione della modalità Acoustic (pagina 17).

### ◆ Per pianoforti a coda senza leva di silenziamento:

Premere il controllo [VOLUME] per accendere la spia [Aco.].

#### NOTA

- Questo strumento è accordato con perizia prima della spedizione. Tuttavia, il pitch potrebbe non essere perfettamente accordato a seconda di circostanze quali la temperatura e l'umidità. Se si rileva una differenza tra il pitch del suono digitale e quello del suono del pianoforte acustico, accordare il meccanismo del pianoforte oppure regolare l'accordatura principale per il suono digitale nella funzione F3.4 (pagina 47). Per l'accordatura, rivolgersi a un accordatore professionista.
- Il volume del suono del pianoforte acustico non può essere regolato mediante il controllo [VOLUME].

# Selezione di una voce per l'esecuzione con suono digitale

TA3 TC3 SH3 SC3

In modalità Quiet, TransAcoustic o Layer, è possibile suonare varie voci preset sul pianoforte. Per informazioni sulle voci disponibili, vedere l'elenco delle voci a pagina 23.

## 1 Premere il pulsante Menu più volte finché la spia [VOICE] non si accende in arancione.

Sul display viene visualizzato il numero della voce attualmente selezionata.

Si accende in arancione

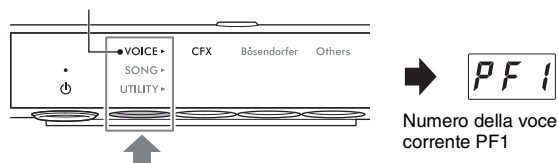

## 2 Utilizzare il controllo [VALUE] o uno dei pulsanti 1 - 3 per selezionare la voce desiderata.

La voce selezionata può essere verificata dalla rispettiva spia e sul display.

### ◆ Controllo [VALUE]

Ruotare il controllo passo dopo passo per passare alla voce successiva o precedente nell'ordine dell'elenco delle voci. Premere questo controllo per selezionare immediatamente la voce CFX Grand (PF1).



### ◆ Pulsante 1 [CFX]

Premere questo pulsante per selezionare la voce CFX Grand (PF1).

### ◆ Pulsante 2 [Bösendorfer]

Premere questo pulsante per selezionare la voce Bösendorfer (PF2).

### ◆ Pulsante 3 [Others]

Premere questo pulsante per selezionare la prima voce in ogni categoria in questo ordine. Quando l'unità è accesa, viene mantenuta l'ultima voce selezionata dal pulsante 3 [Others]. Premendo il pulsante 3 [Others] è possibile richiamare immediatamente l'ultima voce selezionata. Quando l'unità è spenta, la voce per il pulsante 3 viene reimpostata su "PF3".

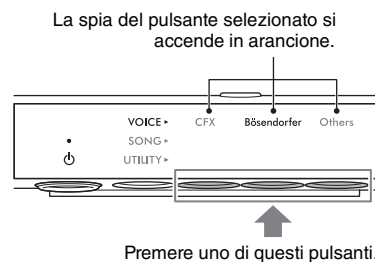

### NOTA

Ascoltare le song demo per ciascuna voce per acquisire familiarità con le caratteristiche delle diverse voci (pagina 24).

## Impostazione della voce su "---" (esclusione del suono digitale)

Premendo il controllo [VOLUME] è possibile impostare la voce su "---", consentendo di suonare la tastiera senza produrre alcun suono digitale. Tuttavia, è possibile utilizzare altre funzioni. Questa impostazione può essere utilizzata in situazioni quali la riproduzione di un suono di pianoforte acustico mentre si utilizza la funzione Rhythm (pagina 41) o la funzione di registrazione (pagina 29). L'impostazione "---" può anche essere selezionata ruotando il controllo [VALUE].



### NOTA

- Sui pianoforti con leva di silenziamento o pedale di silenziamento, la leva o il pedale deve essere spostato nella posizione della modalità Acoustic (pagina 17) per consentire di riprodurre il suono del pianoforte acustico.
- Sui pianoforti a coda senza leva di silenziamento, la selezione di "---" ruotando il controllo [VALUE] può essere eseguita solo quando la spia [Aco.] è accesa.

Per impostazione predefinita, la voce CFX Grand (PF1) è sempre selezionata quando l'unità è accesa. Quando la funzione di backup della voce è attivata nella funzione F7.3 (pagina 51), l'ultima voce selezionata prima dello spegnimento dell'unità verrà richiamata alla successiva accensione.

## Elenco delle voci

Per ulteriori informazioni su ciascuna voce, vedere pagina 69.

Pulsante	Display	Nome della voce
Pulsante 1 [CFX]	<i>PF 1</i>	CFX Grand (Binaural CFX Grand*)
Pulsante 2 [Bösendorfer]	<i>PF 2</i>	Bosendorfer (Binaural Bösendorfer*)
Pulsante 3 [Others]	<i>PF 3</i>	Pop Grand
	<i>PF 4</i>	Ballad Grand
	<i>PF 5</i>	Upright Piano
	<i>FP 1</i>	Scarlatti Piano
	<i>FP 2</i>	Mozart Piano
	<i>FP 3</i>	Beethoven Piano
	<i>FP 4</i>	Chopin Piano
	<i>EP 1</i>	Stage E.Piano
	<i>EP 2</i>	DX E.Piano
	<i>EP 3</i>	Vintage EP
	<i>HS 1</i>	Harpsichord 8'
	<i>HS 2</i>	Harpsi. 8'+4'
	<i>HS 3</i>	Vibraphone
	<i>HS 4</i>	Celesta
	<i>Or 1</i>	Organ Principal
	<i>Or 2</i>	Organ Tutti
	<i>Or 3</i>	Jazz Organ
	<i>Pd 1</i>	Strings
	<i>Pd 2</i>	Choir
	<i>Pd 3</i>	Synth Pad
<i>LY 1</i>	Piano + Strings	
<i>LY 2</i>	Piano + Pad	
<i>LY 3</i>	Piano + DX E.Piano	
—	— — —	(nessun suono digitale)

Pulsante	Display	Nome della voce
Pulsante 1 [CFX]	<i>PF 1</i>	CFX Grand (Binaural CFX Grand*)
Pulsante 2 [Bösendorfer]	<i>PF 2</i>	Bosendorfer (Binaural Bösendorfer*)
Pulsante 3 [Others]	<i>PF 3</i>	Upright Piano
	<i>EP 1</i>	Stage E.Piano
	<i>EP 2</i>	DX E.Piano
	<i>EP 3</i>	Vintage EP
	<i>HS 1</i>	Harpsichord 8'
	<i>HS 2</i>	Celesta
	<i>Or 1</i>	Organ Principal
	<i>Or 2</i>	Jazz Organ
	<i>Pd 1</i>	Strings
	<i>Pd 2</i>	Synth Pad
—	— — —	(nessun suono digitale)

\* Quando la funzione F4.1 (biauricolare) è attivata (pagina 49), collegando le cuffie si abilita automaticamente il suono di campionamento biauricolare per la voce PF1 (CFX Grand) o PF2 (Bösendorfer).

Le song preset, le performance registrate e le song disponibili in commercio sono definite "song" nel presente manuale. Questo strumento consente di riprodurre o registrare sia song MIDI sia song audio.

## • Song MIDI

Una song MIDI include informazioni della performance su tastiera e non è una registrazione del suono vero e proprio. Le informazioni della performance comprendono i tasti suonati, la tempistica e l'intensità di esecuzione, proprio come in una partitura musicale. In base alle informazioni registrate per la performance, il generatore di suoni trasmette il suono corrispondente. Questo strumento può riprodurre song MIDI nel formato SMF (Standard MIDI File) (estensione file: .mid).

## • Song audio

Una song audio è una registrazione della performance eseguita. Questi dati vengono registrati nello stesso modo in cui vengono utilizzati i registratori vocali ecc. Come per gli smartphone, i lettori musicali portatili e così via, questo strumento può riprodurre le song audio in formato WAV (estensione file: .wav, 44.1 kHz/risoluzione a 16 bit, stereo).

## Playback delle song

TA3 TC3 SH3 SC3

### Categoria di song (song riproducibili)

Categoria di song			Numero della song	Descrizione
Demo delle voci (MIDI)		<i>d.</i>	d.01–d.25/ d.01–d.12	Song demo che riproducono in modo efficace ogni voce su questo strumento (pagina 72).
Preset (MIDI)		<i>P.</i>	P.01–P.50	In questo strumento sono memorizzate 50 song preset per pianoforte classico (pagina 73).
Unità flash USB*	Utente (audio)	<i>A.</i>	A.00–A.99	Song audio registrate con questo strumento e salvate su un'unità flash USB (pagina 29).
	Esterna (audio)	<i>E.</i>	C.00–C.99, 100–399	Song audio esterne, disponibili in commercio o registrate su un computer ecc. e salvate su un'unità flash USB.
	Utente (MIDI)	<i>S.</i>	S.00–S.99	Song MIDI registrate con questo strumento e salvate su un'unità flash USB (pagina 29).
	Esterna (MIDI)	<i>F.</i>	F.00–F.99, 100–399	Song MIDI esterne, disponibili in commercio o registrate su un computer ecc. e salvate su un'unità flash USB.
Memoria interna	Utente (MIDI)	<i>U.</i>	U.01–U.10	Song MIDI registrate nella memoria interna dello strumento (pagina 29).

\* Le categorie per l'unità flash USB sono visualizzate solo se è collegata un'unità flash USB. Le categorie delle song esterne vengono visualizzate solo se esistono dati pertinenti.

### NOTA

Le song registrate da questo strumento sono chiamate song "utente", mentre quelle create in altri modi o su altri dispositivi sono chiamate song "esterne". Quando si registra una song su un'unità flash USB, viene creata automaticamente la cartella "USER FILES" e la song utente viene salvata in questa cartella. Le song nella cartella "USER FILES" sono gestite come song utente, mentre quelle in un'altra posizione sono gestite come song esterne. Per informazioni sulla sequenza di riproduzione delle song nell'unità flash USB, vedere pagina 26.



## 1 (solo quando si riproduce una song da un'unità flash USB) Collegare l'unità flash USB al terminale [USB TO DEVICE].

Prima di utilizzare l'unità flash USB, leggere la sezione "Collegamento di dispositivi USB" a pagina 55.

## 2 Premere il pulsante Menu più volte finché la spia [SONG] non si accende in arancione.

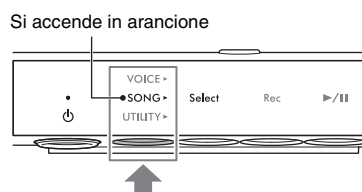

## 3 Premere il pulsante 1 [Select] più volte per selezionare la categoria di song (pagina 24).

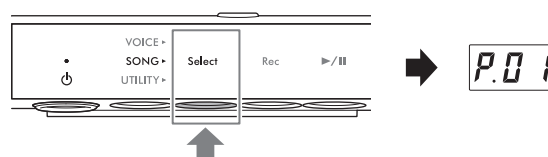

## 4 Ruotare il controllo [VALUE] per selezionare la song desiderata.

Quando viene richiamata una delle seguenti indicazioni sul display, tutte le song della categoria vengono riprodotte a turno di continuo finché non ne viene interrotta la riproduzione. Quando si richiamano i numeri di altre song, viene riprodotta solo la song selezionata.

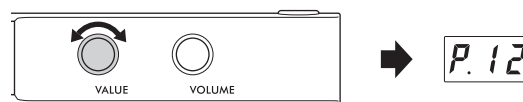

- \*.rd (riproduzione casuale): riproduce di continuo tutte le song nella categoria selezionata in ordine casuale.
- \*.AL (riproduzione in sequenza): riproduce di continuo tutte le song nella categoria selezionata in ordine numerico.

L'asterisco (\*) indica una delle categorie di song. Ad esempio, se si seleziona "P.rd", vengono riprodotte tutte le song preset in ordine casuale.

### NOTA

- Premere il controllo [VALUE] per selezionare la prima song nella categoria selezionata.
- La riproduzione continua non è disponibile per le song demo delle voci.

## 5 Premere il pulsante 3 [▶/||] (Play/Pause) per avviare la riproduzione.

La spia [▶/||] (Play/Pause) si accende e sul display viene visualizzata la posizione corrente (numero della misura o tempo trascorso). Il punto in basso a destra nel display lampeggia seguendo il tempo della song MIDI (o quello del metronomo durante la riproduzione di una song audio). Per informazioni sulle operazioni relative alla riproduzione, vedere pagina 27.

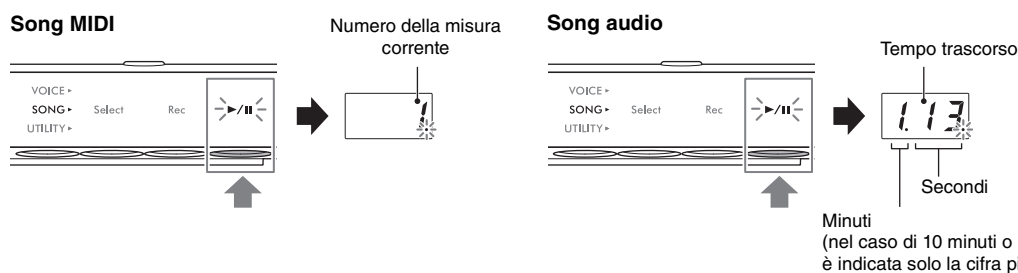

### NOTA

La posizione corrente non viene visualizzata durante la riproduzione delle song demo delle voci.

Di solito la song si interrompe automaticamente quando la riproduzione della song selezionata giunge al termine. Per un'interruzione manuale durante la riproduzione, premere il pulsante 1 [Select].

## Sequenza di riproduzione di song in un'unità flash USB

Le song memorizzate nell'unità flash USB vengono ordinate e riprodotte nell'ordine indicato di seguito.

Le song utente sono denominate come descritto di seguito e vengono salvate nella cartella "USER FILES". Le song vengono riprodotte seguendo l'ordine ascendente del numero della song (\*\*).

- USERSONG\*\*.MID (song MIDI)
- USERAUDIO\*\*.WAV (song audio)

Le song esterne vengono riprodotte prima in ordine numerico, quindi dalle cartelle successive in ordine alfabetico. La cartella principale ha la priorità sulle cartelle generali.

Unità flash USB

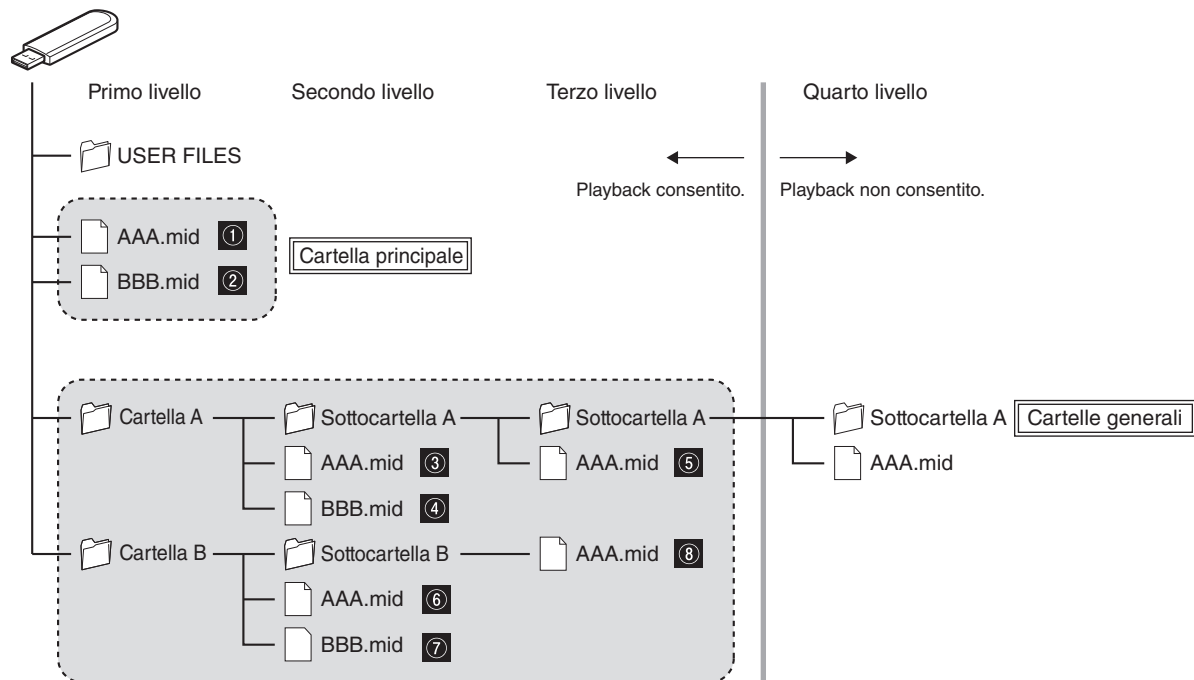

### NOTA

Questo strumento non può riconoscere file di song salvate in una cartella che si trova più in basso del terzo livello. Se si utilizza un computer per gestire i file delle song in un'unità flash USB, accertarsi di salvarli in una cartella di primo, secondo o terzo livello.

## Operazioni di playback

La riproduzione continua anche se si cambia il menu (VOICE/SONG/UTILITY) durante l'esecuzione di una song. Solo quando è selezionato SONG, le seguenti operazioni sono disponibili durante la riproduzione.

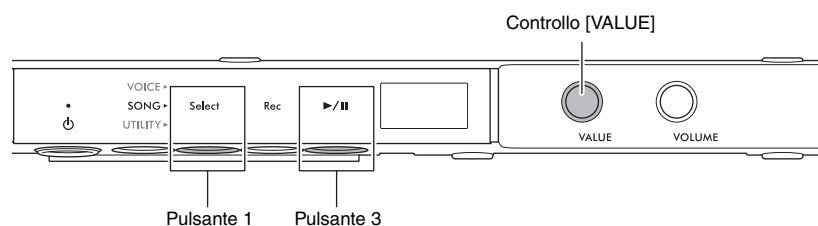

### • Pausa

Premere il pulsante 3 [▶/||] (Play/Pause) per mettere in pausa la riproduzione. Anche la posizione di riproduzione mostrata sul display viene messa in pausa e la spia [▶/||] (Play/Pause) lampeggia. Premendo di nuovo il pulsante è possibile riprendere la riproduzione della song dal punto corrente.

### • Interruzione

Premere il pulsante 1 [Select] per interrompere la riproduzione. Al termine della song corrente, la riproduzione si arresta automaticamente. Quando la song viene riprodotta di nuovo premendo il pulsante 3 [▶/||] (Play/Pause), viene avviata dall'inizio.

### • Avanzamento rapido/Rewind

Ruotare il controllo [VALUE] a sinistra per il rewind e a destra per l'avanzamento rapido. Le song MIDI vengono spostate di una misura indietro o avanti, mentre le song audio vengono spostate di un secondo.

#### NOTA

Le operazioni di avanzamento rapido e rewind non sono disponibili per le song demo delle voci.

### • Ritorno all'inizio della song

Premere il controllo [VALUE] per saltare all'inizio della song.

#### NOTA

Durante la riproduzione di una song demo della voce, questa operazione seleziona la song demo della voce "d.01".

### • Regolazione del tempo di playback

È possibile cambiare il tempo di una song MIDI o la velocità di una song audio durante la riproduzione. Può essere regolato con la stessa procedura utilizzata per il tempo del metronomo. Per ulteriori informazioni, vedere pagina 39.

#### Song MIDI:

Il tempo può essere regolato da 5 a 500 beat al minuto. Può essere regolato anche quando la song è in pausa. Quando la song si interrompe, viene ripristinata l'impostazione predefinita.

#### Song audio:

Rispetto a una velocità originale del 100%, il tempo può essere regolato in un intervallo compreso tra 75% e 125%. Il valore dell'impostazione viene mantenuto fino a quando non si seleziona un'altra song.

#### NOTA

- Per le song MIDI con variazioni di tempo nel mezzo della song, la modifica altera l'intero tempo in modo relativo. Ad esempio, in una song impostata per un tempo 100 all'inizio e che a metà cambia in 120, la modifica del tempo iniziale in 110 (10% più veloce) fa sì che a metà il tempo cambi in 132 (10% più veloce).
- Quando si modifica il tempo della song MIDI, il tempo del metronomo viene allineato al medesimo tempo. La velocità della song audio non incide sul tempo del metronomo.
- Se una song audio è in pausa e viene riprodotto il suono del metronomo, questa operazione modifica solo il tempo del metronomo, mentre la velocità della song audio non cambia.

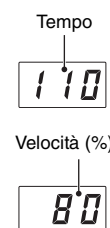

## Indicazione della parte di riproduzione (mano destra/mano sinistra) per una song MIDI

A seconda della particolare song MIDI, come le song preset, i dati della song possono includere parti indipendenti della mano destra e della mano sinistra. Questo tipo di dati della song consente di specificare la parte di riproduzione e di esercitarsi con la parte di una mano mentre l'altra parte viene riprodotta.

### NOTA

- Una song MIDI è composta da 16 canali e su ognuna delle song preset, la parte della mano destra è assegnata al canale 1 e la parte della mano sinistra al canale 2. Su questo strumento, solo i canali 1 e 2 possono essere silenziati in modo indipendente; i canali 3–16 vengono sempre riprodotti.
- Non è possibile specificare la parte di riproduzione per le song che non hanno dati nei canali 1 o 2 o per le song demo delle voci.

**1** Selezionare una song MIDI, quindi avviare la riproduzione (passaggi 1 - 5 a pagina 25).

**2** Tenere premuto il pulsante 1 [Select] per due secondi per richiamare la parte di riproduzione sul display.

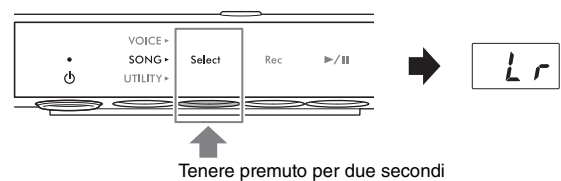

**3** Ruotare il controllo [VALUE] per selezionare la parte da riprodurre. La riproduzione continua con le parti selezionate.

- **Lr**: riproduce sia le parti della mano destra sia quelle della mano sinistra.
- **r**: riproduce solo la parte della mano destra.
- **L**: riproduce solo la parte della mano sinistra.

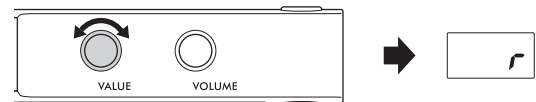

È possibile specificare la parte di riproduzione anche quando la song è in pausa. Quando si interrompe la riproduzione, l'impostazione viene ripristinata su "Lr".

# Registrazione della performance

TA3 TC3 SH3 SC3

Questo strumento consente di registrare le proprie performance utilizzando uno dei due metodi riportati di seguito.

## • Registrazione MIDI

Con questo metodo è possibile registrare la propria performance su questo strumento come song MIDI (formato SMF 0). È possibile salvare fino a 10 song MIDI nella memoria interna e fino a 100 nell'unità flash USB (massimo 500 KB per song). Una song MIDI utilizza una piccola quantità di dati rispetto a una song audio. La registrazione MIDI consente di registrare ciascuna parte separatamente.

## • Registrazione audio

Con questo metodo è possibile registrare la propria performance su questo strumento come song audio (WAV). Si possono salvare fino a 100 song audio (massimo 80 minuti per song) in un'unità flash USB. Anche il suono in ingresso\* dal dispositivo esterno collegato (computer, smart device ecc.) può essere registrato.

Se la song viene registrata in un'unità flash USB, la song MIDI viene denominata "USERSONG\*\*.MID" (\*\*: 00-99), mentre la song audio viene denominata "AUDIOSONG\*\*.WAV" e salvata nella cartella "USER FILES".

### NOTA

- Con la frase "suono in ingresso" qui indicata ci si riferisce ai dati audio inviati a questo strumento da dispositivi esterni, come un computer o uno smart device, quando si collega lo strumento a tali dispositivi tramite jack [AUX IN], terminale [USB TO HOST], wireless LAN o Bluetooth. Per informazioni sul collegamento a dispositivi esterni, vedere il capitolo 5 (pagina 55).
- Non è possibile avviare la registrazione durante la riproduzione della song. Assicurarsi di interrompere in anticipo la riproduzione.
- Il suono del pianoforte acustico non può essere registrato. In modalità Layer (pagina 21), solo l'audio digitale viene registrato.
- Se la voce è impostata su "---", viene registrata con la voce CFX Grand in registrazione MIDI, mentre in registrazione audio non viene registrato alcun suono.

## Procedura di base per la registrazione (registrazione audio/registrazione MIDI)

1

(solo quando si registra una song su un'unità flash USB)

**Collegare un'unità flash USB al terminale [USB TO DEVICE].**

Prima di utilizzare l'unità flash USB, leggere la sezione "Collegamento di dispositivi USB" a pagina 55.

2

**Configurare tutte le impostazioni necessarie, come la selezione delle voci (pagina 22).**

3

**Premere il pulsante Menu più volte finché la spia [SONG] non si accende in arancione.**

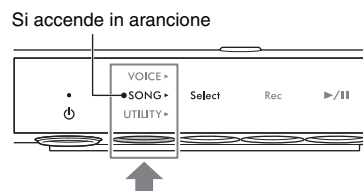

## 4 Premere il pulsante 1 [Select] più volte per selezionare il formato di registrazione (categoria di song).

- Per la registrazione MIDI nella memoria interna: U. (U.01–U.10)
- Per la registrazione MIDI in un'unità flash USB: S. (S.00–S.99)
- Per la registrazione audio in un'unità flash USB: A. (A.00–A.99)

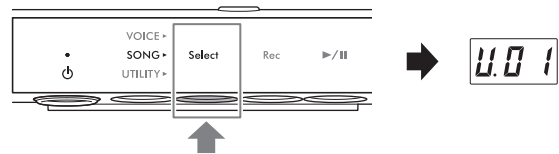

## 5 Ruotare il controllo [VALUE] per selezionare il numero della song per la registrazione.

È possibile verificare se la song selezionata contiene dati già registrati controllando il display.

### AVVISO

Se il numero della song selezionata contiene dati, tenere presente che la registrazione di nuovi comporterà la sovrascrittura di quelli registrati in precedenza.

Per suonare a tempo con il suono del metronomo, attivarlo in questo punto (pagina 38). Il suono del metronomo non viene registrato.

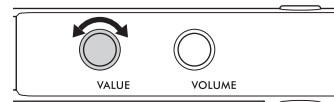

Se una song contiene dati:



Si accendono tre punti.

Se una song non contiene dati:



Si accende solo il punto più a sinistra.

## 6 Premere il pulsante 2 [Rec] per mettere in standby la registrazione.

La spia [Rec] si accende in rosso e la spia [▶/||] (Play/Pause) lampeggia.

Se si desidera registrare la riproduzione del ritmo con la propria performance, avviare il ritmo in questo passaggio (pagina 41). Per avviare la riproduzione a tempo con la tastiera, attivare la funzione Synchro Start in F6.5 (pagina 51).

### AVVISO

Se sul display viene visualizzato il messaggio "EnP" o "FUL", vuol dire che la capacità della memoria interna o dell'unità flash USB è quasi piena. Si consiglia di rimuovere tutte le song utente non necessarie (pagina 35) per avere memoria sufficiente. Se viene visualizzato il messaggio "EnP", è possibile avviare la registrazione, ma i dati di performance potrebbero non venire salvati correttamente o la registrazione potrebbe interrompersi automaticamente. Se viene visualizzato il messaggio "FUL", non è possibile avviare la registrazione.

### NOTA

Per annullare lo stato standby della registrazione, premere nuovamente il pulsante 2 [Rec].

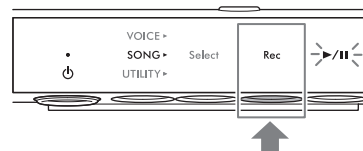

## 7 Suonare la tastiera per avviare la registrazione.

Se si desidera registrare una sezione vuota all'inizio della song, premere il pulsante 3 [▶/||] (Play/Pause) per avviare la registrazione.

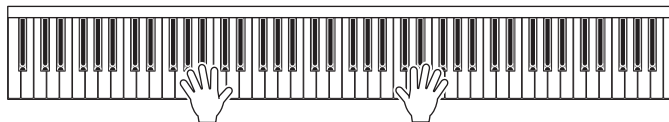

La spia [▶/||] (Play/Pause) si accende e, durante la registrazione, sul display viene visualizzata la posizione corrente (numero della misura o tempo trascorso).

### AVVISO

Se sul display viene visualizzato il messaggio "FUL" durante o dopo la registrazione, vuol dire che la capacità della memoria interna o dell'unità flash USB è esaurita e i dati (tutti o in parte) non verranno salvati. Si consiglia di eliminare tutte le song utente non necessarie (pagina 35) per avere memoria sufficiente.

Song MIDI



Numero della misura

Song audio

Tempo trascorso



Secondi

Minuti (nel caso di 10 minuti o più, è indicata solo la cifra più bassa).

## 8 Al termine della performance, premere il pulsante 2 [Rec] o il pulsante 3 [▶/||] (Play/Pause) per interrompere la registrazione.

Sul display viene visualizzata una serie di trattini in successione, a indicare che è in corso il salvataggio dei dati registrati. Una volta salvati i dati, vengono visualizzati il messaggio "End" e il numero della song registrata. Premere il pulsante 3 [▶/||] (Play/Pause) per riprodurre la song registrata.

### AVVISO

Non spegnere mai lo strumento se sul display sono visualizzati i trattini in successione per evitare di danneggiare i dati, la memoria interna o l'unità flash USB.

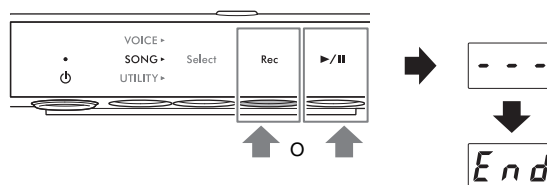

## Registrazione in modo indipendente delle parti della mano destra e della mano sinistra (registrazione MIDI)

Con la registrazione MIDI è possibile registrare in modo indipendente le parti della mano destra e quelle della mano sinistra. Ad esempio, è possibile registrare prima la parte della mano destra e successivamente quella della mano sinistra ascoltando al contempo la parte della mano destra registrata in precedenza. In questo modo è possibile creare una song complessa che diversamente non sarebbe possibile suonare con entrambe le mani.

### 1 Registrare la prima parte. Seguire la "Procedura di base per la registrazione" (passaggi 1-6 a pagina 29) per mettere la registrazione in standby.

Al passaggio 4 selezionare la categoria di song MIDI (U.01-U.10 o S.00-S.99).

Se si desidera registrare un ritmo, assicurarsi di registrarlo con la prima parte. La parte del ritmo non può essere aggiunta in seguito.

### 2 Tenere premuto il pulsante 1 [Select] per due secondi per richiamare la parte di registrazione sul display.

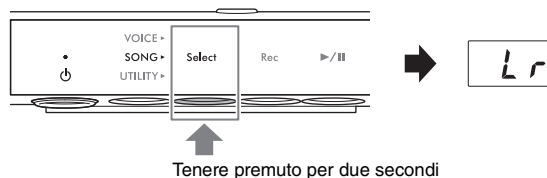

### 3 Ruotare il controllo [VALUE] per selezionare la parte da registrare.

- r: per la registrazione della parte della mano destra.
- L: per la registrazione della parte della mano sinistra.

### NOTA

- Selezionando "Lr" è possibile registrare sia la parte della mano destra sia quella della mano sinistra (con la stessa operazione indicata in "Procedura di base per la registrazione").
- Per annullare lo stato standby della registrazione, premere nuovamente il pulsante 2 [Rec].

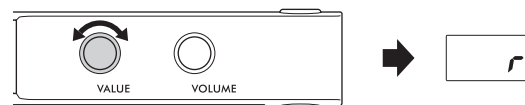

### 4 Suonare la tastiera per avviare la registrazione.

Se si desidera registrare una sezione vuota all'inizio della song, premere il pulsante 3 [▶/||] (Play/Pause) per avviare la registrazione. La spia [▶/||] (Play/Pause) si accende e, durante la registrazione, sul display viene visualizzato il numero della misura corrente.

### AVVISO

Se sul display viene visualizzato il messaggio "FUL" durante o dopo la registrazione, vuol dire che la capacità della memoria interna o dell'unità flash USB è esaurita e i dati (tutti o in parte) non verranno salvati. Si consiglia di eliminare tutte le song utente non necessarie (pagina 35) per avere memoria sufficiente.

## 5 Al termine della performance, premere il pulsante 2 [Rec] o il pulsante 3 [▶/||] (Play/Pause) per interrompere la registrazione.

Sul display viene visualizzata una serie di trattini in successione, a indicare che è in corso il salvataggio dei dati registrati. Una volta salvati i dati, vengono visualizzati il messaggio "End" e il numero della song registrata. Premere il pulsante 3 [▶/||] (Play/Pause) per riprodurre la song registrata.

### AVVISO

Non spegnere mai lo strumento se sul display sono visualizzati i trattini in successione per evitare di danneggiare i dati, la memoria interna o l'unità flash USB.

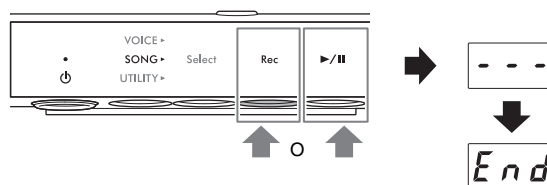

## 6 Registrare la seconda parte. Premere il pulsante 2 [Rec] per mettere di nuovo in standby la registrazione.

La spia [Rec] si accende in rosso e la spia [▶/||] (Play/Pause) lampeggia.

### NOTA

Per annullare lo stato standby della registrazione, premere nuovamente il pulsante 2 [Rec].

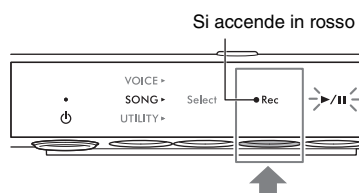

## 7 Tenere premuto il pulsante 1 [Select] per due secondi per richiamare la parte di registrazione sul display.

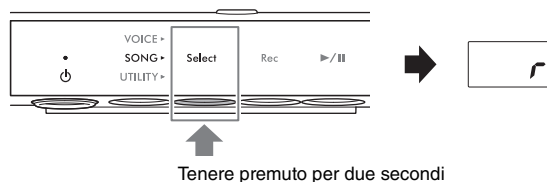

## 8 Ruotare il controllo [VALUE] per selezionare la parte da registrare.

Se la parte selezionata contiene dati già registrati, si accende un punto sul lato destro di "L" o "r" sul display.

### AVVISO

Se la parte selezionata contiene dati, tenere presente che la registrazione di nuovi comporterà la sovrascrittura di quelli registrati in precedenza.

### NOTA

Per annullare la registrazione, premere il pulsante 2 [Rec].

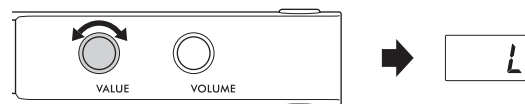

Quando la parte contiene dati:

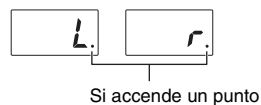

## 9 Suonare la tastiera per avviare la registrazione.

Se si desidera avviare la riproduzione della parte registrata in precedenza, premere il pulsante 3 [▶/||] (Play/Pause) per avviare la registrazione. La spia [▶/||] (Play/Pause) si accende e, durante la registrazione, sul display viene visualizzato il numero della misura corrente.

### AVVISO

Se sul display viene visualizzato il messaggio "FUL" durante o dopo la registrazione, vuol dire che la capacità della memoria interna o dell'unità flash USB è esaurita e i dati (tutti o in parte) non verranno salvati. Si consiglia di eliminare tutte le song utente non necessarie (pagina 35) per avere memoria sufficiente.



# 10

**Al termine della performance, premere il pulsante 2 [Rec] o il pulsante 3 [▶/||] (Play/Pause) per interrompere la registrazione.**

Sul display viene visualizzata una serie di trattini in successione, a indicare che è in corso il salvataggio dei dati registrati. Una volta salvati i dati, vengono visualizzati il messaggio "End" e il numero della song registrata. Premere il pulsante 3 [▶/||] (Play/Pause) per riprodurre la song registrata.

### AVVISO

**Non spegnere mai lo strumento se sul display sono visualizzati i trattini in successione per evitare di danneggiare i dati, la memoria interna o l'unità flash USB.**

### NOTA

Se si desidera registrare nuovamente una delle parti registrate, ripetere la procedura dal passaggio 6 nella pagina precedente. Nel passaggio 8, assicurarsi di selezionare la parte da registrare nuovamente.

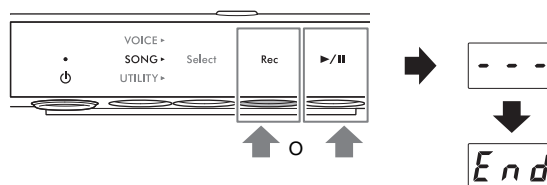

# Gestione dei file delle song utente

TA3 TC3 SH3 SC3

È possibile copiare una song utente salvata nella memoria interna in un'unità flash USB. Inoltre, è possibile eliminare song utente dalla memoria interna o da un'unità flash USB. Prima di utilizzare un'unità flash USB, leggere la sezione "Collegamento di dispositivi USB" a pagina 55.

## NOTA

Quando una song è in fase di registrazione, riproduzione o pausa, queste operazioni non possono essere eseguite. Assicurarsi di interrompere prima la song.

## Copia delle song utente dalla memoria interna su un'unità flash USB

È possibile copiare la song utente dalla memoria interna sull'unità flash USB collegata. Si consiglia di copiare i dati importanti della song su un'unità flash USB. La song copiata viene salvata in formato SMF 0 nella cartella "USER FILES" dell'unità flash USB e il file viene denominato automaticamente "USERSONG\*\*" (\*\*: numeri).

## NOTA

Non è possibile copiare song demo delle voci e song preset.

**1** Collegare un'unità flash USB al terminale [USB TO DEVICE].

**2** Premere il pulsante Menu più volte finché la spia [SONG] non si accende in arancione.

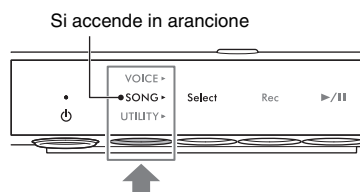

**3** Premere il pulsante 1 [Select] per selezionare la categoria di song "U." (song utente).

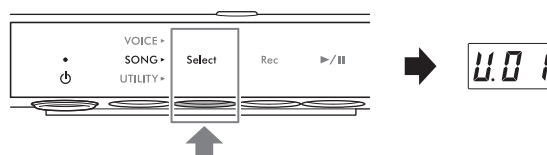

**4** Ruotare il controllo [VALUE] per selezionare il numero della song (U.01-U.10) da copiare.

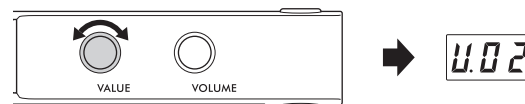

**5** Premere il pulsante Menu più volte finché la spia [UTILITY] non si accende in arancione.

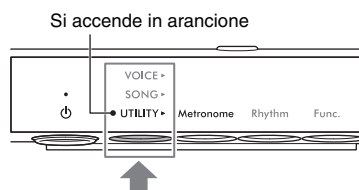

## 6 Premere il pulsante 3 [Func.] per visualizzare il numero della funzione sul display.

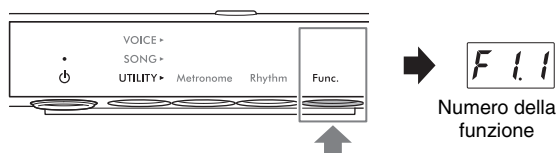

## 7 Ruotare il controllo [VALUE] per selezionare "F5.4" (copia delle song utente).

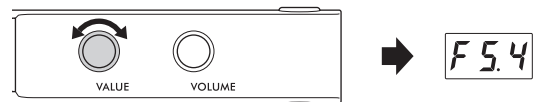

## 8 Premere il pulsante 3 [Func.] per visualizzare "SAV" sul display.

Il numero più basso della song MIDI che non ha dati nell'unità flash USB viene selezionato automaticamente come destinazione della copia e il numero viene visualizzato nel display.

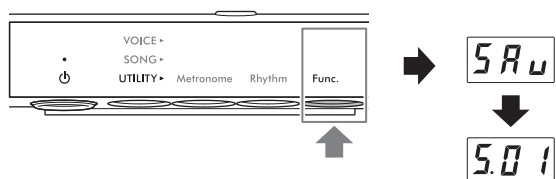

### NOTA

- Per annullare l'operazione di copia, premere qualsiasi pulsante eccetto il pulsante 3 mentre è visualizzato il numero della song.
- Se non esiste alcun numero vuoto della song MIDI nell'unità flash USB, sul display viene visualizzato "FUL" e l'operazione di copia non può essere completata. Eliminare tutte le song utente non necessarie (vedere di seguito), quindi rieseguire l'operazione di copia.

## 9 Premere di nuovo il pulsante 3 [Func.] per avviare la copia.

Sul display viene visualizzata una serie di trattini in successione, a indicare che è in corso l'operazione di copia. Al termine dell'operazione, sul display viene visualizzato il messaggio "End".

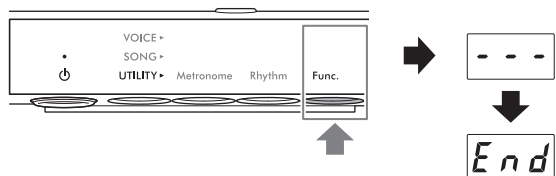

### AVVISO

**Non spegnere mai lo strumento se sul display sono visualizzati i trattini in successione per evitare di danneggiare i dati, la memoria interna o l'unità flash USB.**

## Eliminazione delle song utente

È possibile eliminare le song utente salvate nella memoria interna o nell'unità flash USB.

### NOTA

Non è possibile eliminare song diverse dalle song utente.

## 1 (solo quando si eliminano song da un'unità flash USB) Collegare un'unità flash USB al terminale [USB TO DEVICE].

## 2 Premere il pulsante Menu più volte finché la spia [SONG] non si accende in arancione.

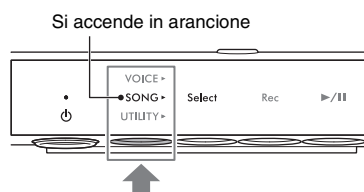

### 3 Premere il pulsante 1 [Select] per selezionare la categoria della song da eliminare.

- U. (U.01–U.10): song utente nella memoria interna (MIDI)
- S. (S.00–S.99): song utente in un'unità flash USB (MIDI)
- A. (A.00–A.99): song utente in un'unità flash USB (audio)

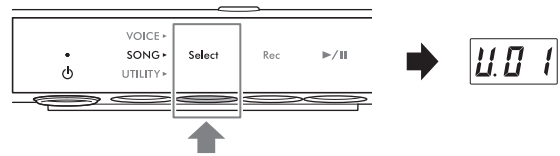

### 4 Ruotare il controllo [VALUE] per selezionare il numero della song da eliminare.

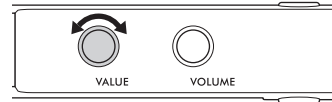

### 5 Premere il pulsante Menu più volte finché la spia [UTILITY] non si accende in arancione.

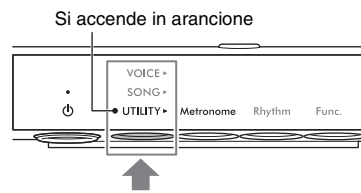

### 6 Premere il pulsante 3 [Func.] per visualizzare il numero della funzione sul display.

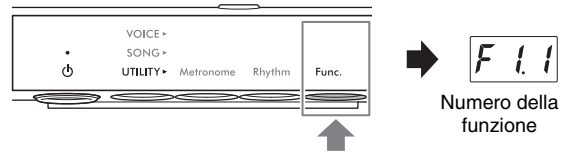

### 7 Ruotare il controllo [VALUE] per selezionare "F5.5" (eliminazione delle song utente).



### 8 Premere il pulsante 3 [Func.] per visualizzare "dEL" sul display.

Successivamente sul display verrà visualizzato "n y".

#### NOTA

Per annullare l'operazione di eliminazione, premere qualsiasi pulsante eccetto il pulsante 3 [Func.] mentre è visualizzato "n y".

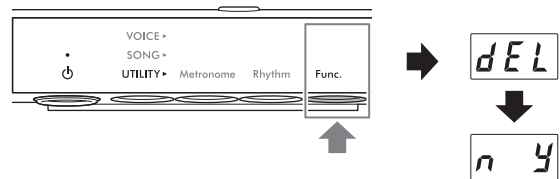

### 9 Premere di nuovo il pulsante 3 [Func.] per avviare l'eliminazione.

Sul display viene visualizzata una serie di trattini in successione, a indicare che è in corso l'operazione di eliminazione. Al termine dell'operazione, sul display viene visualizzato il messaggio "End".

#### AVVISO

Non spegnere mai lo strumento se sul display sono visualizzati i trattini in successione per evitare di danneggiare i dati, la memoria interna o l'unità flash USB.

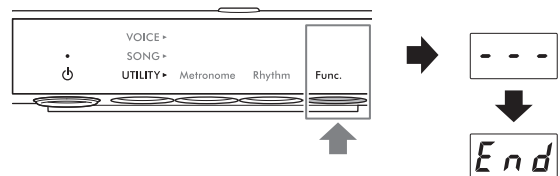

## Impostazione del codice carattere appropriato per i nomi file delle song

TA3 TC3 SH3 SC3

Se la song nell'unità flash USB collegata non può essere richiamata, potrebbe essere necessario selezionare il codice carattere compatibile con il nome del file o della cartella, scegliendo una delle due impostazioni riportate di seguito. L'impostazione predefinita è "Int".

- **Int (internazionale):** per riprodurre song con nomi che utilizzano caratteri dell'alfabeto dell'Europa Occidentale (inclusi dieresi o segni diacritici).
- **JA (giapponese):** per riprodurre song con nomi che utilizzano caratteri e ideogrammi giapponesi (esclusi dieresi o segni diacritici).

### • Per impostare il codice carattere "JA"

Tenendo premuto il pulsante Menu e il pulsante 2, accendere lo strumento premendo lo switch [⏻] (Standby/On). Verrà visualizzato "JA" sul display.

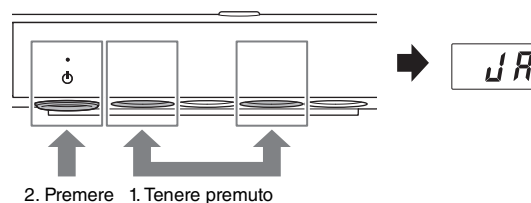

### • Per impostare il codice carattere "Int"

Tenendo premuto il pulsante 2, accendere lo strumento premendo lo switch [⏻] (Standby/On). Verrà visualizzato "Int" sul display.

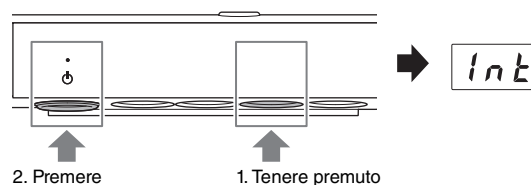

### NOTA

Questa impostazione resta memorizzata anche dopo lo spegnimento dell'unità.

# 4 Altre funzioni importanti (UTILITY)

Le operazioni Utility qui descritte consentono di utilizzare il metronomo, suonare i ritmi e configurare altre impostazioni importanti e utili per lo strumento.

## Utilizzo del metronomo

TA3 TC3 SH3 SC3

Usando il metronomo, è possibile esercitarsi con un tempo preciso e verificare il tempo effettivo ascoltandolo.

### NOTA

(Solo TA3/TC3) In modalità Layer (pagina 21) è possibile suonare a tempo con il metronomo utilizzando solo il suono del pianoforte acustico impostando la voce su "----" (pagina 22).

## Attivazione/disattivazione del metronomo

- 1 Premere il pulsante Menu più volte finché la spia [UTILITY] non si accende in arancione.**

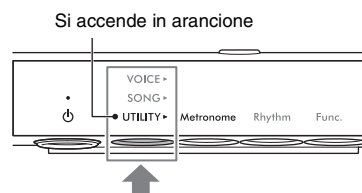

- 2 Se la spia [Metronome] non è accesa in arancione, premere il pulsante 1.**

Sul display viene visualizzato il tempo corrente.

### NOTA

Se la spia [Metronome] è già accesa in arancione, premere il pulsante 1 in questo punto per avviare il metronomo.

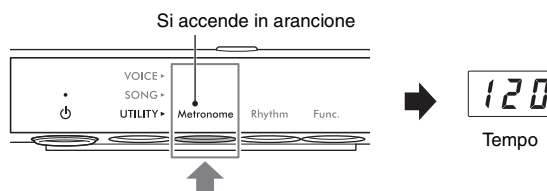

- 3 Premere il pulsante 1 [Metronome] per attivare il metronomo.**

Mentre viene emesso il suono del metronomo, il punto in basso a destra nel display lampeggia in base al tempo corrente. Anche quando si modifica il menu (VOICE/SONG/UTILITY), il punto continua a lampeggiare quando il metronomo è attivo.

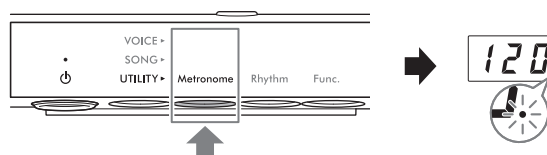

- 4 Per arrestare il metronomo, premere il pulsante 1 [Metronome] quando la spia [Metronome] è accesa in arancione.**

## Regolazione del tempo

Il tempo del metronomo può essere impostato su un valore tra 5 e 500 beat al minuto. Durante la riproduzione della song (pagina 27), è possibile regolare il tempo di una song MIDI o la velocità di una song audio utilizzando la procedura descritta di seguito.

### NOTA

- Quando si riproduce una song MIDI, il metronomo suona al tempo e al beat della song.
- Se si esegue questa operazione durante la riproduzione di una song audio, solo la velocità di playback della song viene modificata. Il tempo del metronomo non cambia.

**1** Premere il pulsante 1 [Metronome] in modalità UTILITY per visualizzare sul display il tempo corrente.

**2** Ruotare il controllo [VALUE] per regolare il tempo.

Premere il controllo [VALUE] per ripristinare l'impostazione predefinita (120).

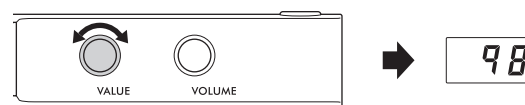

## Selezione dell'indicazione tempo (beat)

**1** Premere il pulsante 1 [Metronome] in modalità UTILITY in modo che la spia si accenda in arancione.

**2** Tenere premuto il pulsante 1 [Metronome] per tre secondi per visualizzare sul display il valore di impostazione dei beat.

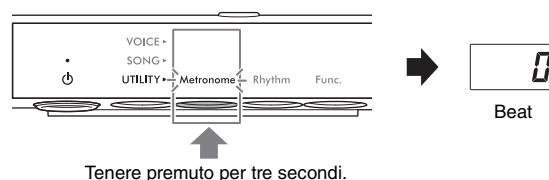

**3** Ruotare il controllo [VALUE] per selezionare i beat.

I beat possono essere impostati su 0 e da 2 a 6. Per valori diversi da 0, il primo beat viene sottolineato dal suono di una campanella per segnalare l'inizio di una misura. Premere il controllo [VALUE] per ripristinare l'impostazione predefinita (0: nessuna sottolineatura del primo beat).

Premere il pulsante 1 [Metronome] per visualizzare il valore di tempo.

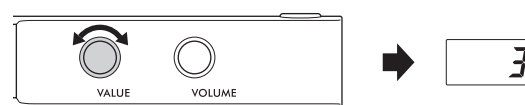

### NOTA

Un beat equivale a una semiminima su questo strumento. Quando si suona una song scritta in unità non di tipo semiminima, modificare l'impostazione di conseguenza (ad esempio, quando si suona una song con un tempo di 3/2, impostare il beat su 6).

## Regolazione del volume del metronomo

### NOTA

Modificando il volume del metronomo si modifica anche il volume del ritmo (pagina 43). Il volume può inoltre essere impostato nella funzione F6.1 (pagina 50).

**1** Premere il pulsante 1 [Metronome] in modalità UTILITY in modo che la spia si accenda in arancione.

**2** Tenendo premuto il pulsante 1 [Metronome], ruotare il controllo [VALUE] per regolare il volume del metronomo.

Il volume può essere regolato su valori compresi tra 1 e 20. Premere il controllo [VALUE] per ripristinare l'impostazione predefinita (15).

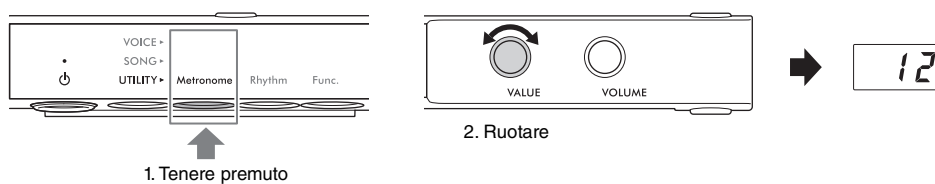



# Suonare il pianoforte a tempo con la riproduzione del ritmo

TA3 TC3 SH3 SC3

Questo strumento dispone di pattern ritmici (combinazioni di accompagnamento di batteria e basso) in vari generi musicali che consentono di suonare ed esibirsi con una riproduzione dinamica del ritmo. Per informazioni sui ritmi disponibili, vedere l'elenco dei ritmi a pagina 42.

4

Altre funzioni importanti (UTILITY)

## Riproduzione di un ritmo

- 1** Premere il pulsante Menu più volte finché la spia [UTILITY] non si accende in arancione.

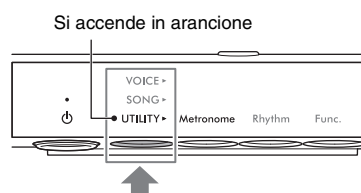

- 2** Se la spia [Rhythm] non è accesa in arancione, premere il pulsante 2. Sul display viene visualizzato il numero del ritmo attualmente selezionato.

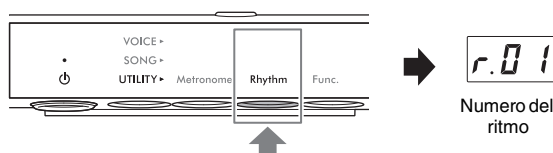

### NOTA

Se la spia [Rhythm] è già accesa in arancione, premere il pulsante 2 in questo punto per avviare la riproduzione del ritmo. Per interrompere la riproduzione, premere di nuovo il pulsante 2 [Rhythm].

- 3** Ruotare il controllo [VALUE] per selezionare il ritmo desiderato.

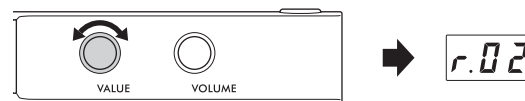

### NOTA

Il ritmo non può essere modificato durante la riproduzione o la registrazione di una song.

- 4** Premere il pulsante 2 [Rhythm] per avviare la riproduzione del ritmo.

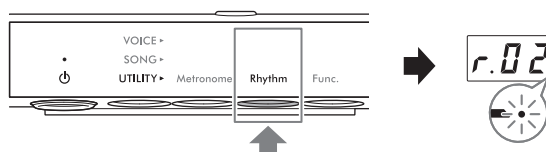

Durante la riproduzione del ritmo, il punto in basso a destra nel display lampeggia in base al tempo corrente. Anche quando si modifica il menu (VOICE/SONG/UTILITY), il punto continua a lampeggiare quando il ritmo è attivo.

### NOTA

- Le sezioni Intro ed Ending vengono riprodotte all'inizio e alla fine della riproduzione del ritmo per variare l'arrangiamento dell'accompagnamento. Tali sezioni possono essere attivate o disattivate singolarmente nella funzione F6.2 o F6.3 (pagina 50).
- Quando Synchro Start è attivato, la spia [Rhythm] lampeggia, indicando che la riproduzione del ritmo è in standby. Premendo uno dei tasti si avvia la riproduzione del ritmo. La funzione Synchro Start può essere attivata/disattivata nella funzione F6.5 (pagina 51).

## 5 Suonare la tastiera a tempo con la riproduzione del ritmo.

Lo strumento creerà automaticamente pattern di basso di accompagnamento appropriati durante l'esecuzione, in base agli accordi suonati. Se non si desidera il suono di accompagnamento del basso, è possibile disattivarlo (o attivarlo, a piacimento) nella funzione F6.4 (pagina 51).

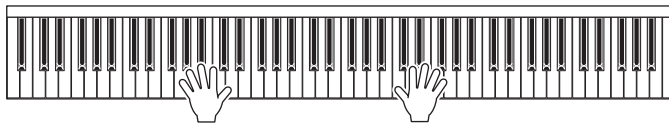

### NOTA

Alcuni arrangiamenti potrebbero non essere adatti per l'uso con questa funzione.

## 6 Per arrestare la riproduzione del ritmo, premere il pulsante 2 [Rhythm] quando la spia [Rhythm] è accesa in arancione.

## Elenco dei ritmi

TA3 TC3 SH3 SC3

Display	Nome del ritmo	Display	Nome del ritmo
r.01	8 Beat	r.11	Swing
r.02	16 Beat	r.12	Jazz Waltz
r.03	Shuffle 1	r.13	Samba
r.04	Shuffle 2	r.14	Bossa Nova
r.05	Shuffle 3	r.15	Rumba
r.06	Gospel	r.16	Salsa
r.07	8 Beat Ballad	r.17	Kids Pop
r.08	6/8 Slow Rock	r.18	6/8 March
r.09	Fast Jazz	r.19	Christmas Swing
r.10	Slow Jazz	r.20	Christmas 3/4

# Regolazione del volume del ritmo

## NOTA

Modificando il volume del ritmo si modifica anche il volume del metronomo (pagina 40). Il volume può inoltre essere impostato nella funzione F6.1 (pagina 50).

**1** Premere il pulsante 2 [Rhythm] in modalità UTILITY in modo che la spia si accenda in arancione.

**2** Tenendo premuto il pulsante 2 [Rhythm], ruotare il controllo [VALUE] per regolare il volume del metronomo.

Il volume può essere regolato su valori compresi tra 1 e 20. Premere il controllo [VALUE] per ripristinare l'impostazione predefinita (15).

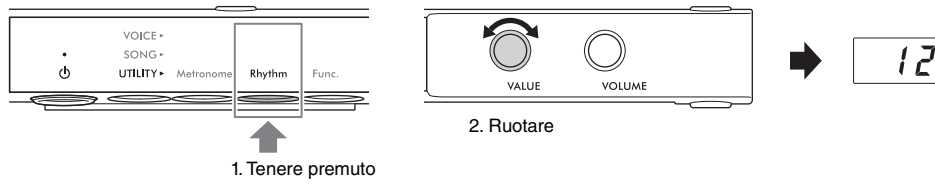

# Personalizzazione con i vari parametri delle funzioni

TA3 TC3 SH3 SC3

È possibile accordare lo strumento, regolare il volume del metronomo e configurare molti altri parametri delle funzioni per personalizzare lo strumento in base alle proprie preferenze personali/di performance. Per informazioni sulle funzioni disponibili, vedere l'elenco delle funzioni a pagina 45.

## Operazioni di base sulle impostazioni delle funzioni

- 1** Premere il pulsante Menu più volte finché la spia [UTILITY] non si accende in arancione.

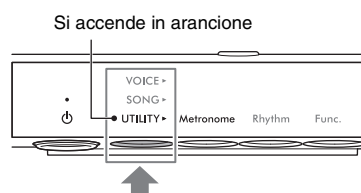

- 2** Premere il pulsante 3 [Func.] per visualizzare il numero della funzione sul display.

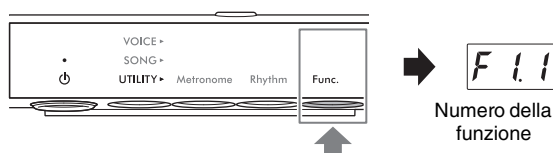

- 3** Ruotare il controllo [VALUE] per selezionare il numero della funzione desiderata.

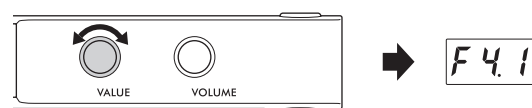

- 4** Premere il pulsante 3 [Func.] per visualizzare il valore del parametro.

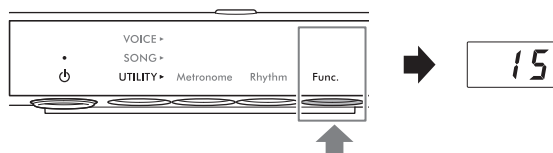

- 5** Ruotare il controllo [VALUE] per modificare il valore del parametro.

Premere il controllo [VALUE] per ripristinare il valore predefinito.

Per continuare a impostare altre funzioni, ripetere le operazioni dal passaggio 2 precedente. Per uscire dalle impostazioni delle funzioni, premere qualsiasi pulsante ad eccezione del pulsante 3.

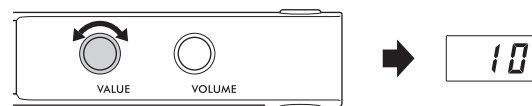

## Elenco delle funzioni

Le funzioni sono classificate come indicato di seguito.

- **Impostazioni del riverbero:** F1.1–F1.3 (vedere di seguito)
- **Impostazioni degli effetti vocali:** F2.1–F2.9 (pagina 46)
- **Impostazioni delle performance:** F3.1–F3.6 (pagina 47)
- **Impostazioni del suono:** F4.1–F4.9 (pagina 49)
- **Impostazioni delle song:** F5.1–F5.6 (pagina 50)
- **Impostazioni per metronomo/ritmo:** F6.1–F6.5 (pagina 50)
- **Impostazioni generali:** F7.1–F8.5 (pagina 51)

### ■ Impostazioni del riverbero

N. funzione	Descrizione		Gamma delle impostazioni	Impostazione predefinita		
<b>F 11</b>	Reverb On/Off	Questa funzione consente di aggiungere riverbero al suono, inclusa la performance su tastiera e la riproduzione della song. L'attivazione di questa funzione e la simulazione della riverberazione in una sala da concerto ecc. permette di riprodurre le sensazioni di una performance dal vivo.  <b>NOTA</b> (Solo TA3/TC3) Quando la spia [TA] è accesa (ovvero in modalità TransAcoustic o Layer), il riverbero viene disattivato automaticamente. Se la spia [TA] è accesa, il backup dell'impostazione di attivazione/disattivazione del riverbero (F1.1) non verrà eseguito anche se è attivo il backup delle impostazioni della voce (F7.3).	On/OFF	On		
<b>F 12</b>	Reverb Depth	Consente di regolare la profondità di riverbero. Questa funzione non può essere impostata quando il riverbero (F1.1) è impostato su OFF e sul display vengono visualizzati dei trattini.	1–20	Differisce a seconda della voce		
<b>F 13</b>	Reverb Type	Consente di selezionare un tipo di riverbero. Questa funzione non può essere impostata quando il riverbero (F1.1) è impostato su OFF e sul display vengono visualizzati dei trattini.  <b>NOTA</b> Quando viene riprodotta una song esterna (pagina 24) o quando si ricevono dati MIDI (da un computer o da un dispositivo MIDI; pagine 63, 64), sul display potrebbero essere visualizzati dei trattini a indicare che i dati utilizzano un tipo di riverbero non disponibile sullo strumento.	(vedere la colonna a sinistra)	Differisce a seconda della voce		
		<b>OFF</b>			Off	Non viene applicato alcun effetto.
		<b>r.HL</b>			Recital Hall	Consente di simulare una riverberazione pulita in una sala di dimensioni medie, ideale per un recital di pianoforte.
		<b>c.HL</b>			Concert Hall	Consente di simulare una riverberazione brillante in un grande sala per le performance di una grande orchestra.
		<b>Chn</b>			Chamber	Consente di simulare la riverberazione elegante in una piccola sala ideale per la musica da camera.
		<b>Cat</b>			Cathedral	Consente di simulare la riverberazione solenne di una cattedrale in pietra con alti soffitti.
		<b>CLb</b>			Club	Consente di simulare la riverberazione vivace di un jazz club o di un piccolo caffè.
<b>PLt</b>	Plate	Consente di simulare il suono brillante di un'apparecchiatura di riverberazione vintage utilizzata negli studi di registrazione.				

## ■ Impostazioni degli effetti vocali

I termini contrassegnati da un asterisco (\*) sono spiegati nel "Glossario dei termini" a pagina 53.

### NOTA

Sui modelli TA3 e TC3, gli effetti F2.1–F2.6 sono efficaci solo quando sono collegate le cuffie.

N. funzione	Descrizione		Gamma delle impostazioni	Impostazione predefinita
<b>F2.1</b>	VRM On/Off	Consente di attivare/disattivare l'effetto VRM (Virtual Resonance Modeling)*. Se è attivato, l'effetto VRM viene applicato solo alle voci di pianoforte (PF.1–PF.5). Damper Resonance, Damper Noise, String Resonance, Duplex Scale Resonance e Body Resonance prodotte dalla funzione VRM possono essere regolate a parte con le funzioni F2.2–F2.6.	On/OFF	On
<b>F2.2</b>	Damper Resonance	Consente di determinare la profondità dell'effetto di risonanza prodotto dalla funzione VRM e applicato quando si preme il pedale damper. Questo parametro viene applicato solo se la funzione VRM (F2.1) è attiva e si seleziona una delle voci di pianoforte (PF.1–PF.5).	0–10	5
<b>F2.3</b>	Damper Noise	Consente di attivare/disattivare la funzione Damper Noise* prodotta dall'effetto VRM. Questo parametro viene applicato solo se la funzione VRM (F2.1) è attiva e si seleziona una delle voci di pianoforte (PF.1–PF.5). Quando la funzione Damper Resonance (F2.2) è impostata su 0, questo effetto sarà disabilitato.	On/OFF	On
<b>F2.4</b>	String Resonance	Consente di determinare la profondità dell'effetto di risonanza delle corde prodotto dalla funzione VRM e applicato quando si preme una nota sulla tastiera. Questo parametro viene applicato solo se la funzione VRM (F2.1) è attiva e si seleziona una delle voci di pianoforte (PF.1–PF.5).	0–10	5
<b>F2.5</b>	Duplex Scale Resonance	Consente di regolare le vibrazioni simpatiche dell'effetto di risonanza Duplex Scaling* nella funzione VRM. Questo parametro viene applicato solo se la funzione VRM (F2.1) è attiva e si seleziona una delle voci di pianoforte (PF.1–PF.5).	0–10	5
<b>F2.6</b>	Body Resonance	Consente di determinare la profondità dell'effetto di risonanza della struttura che simula quella del pianoforte stesso, ovvero della tavola armonica, delle parti laterali, della struttura e così via. Questo parametro viene applicato solo se la funzione VRM (F2.1) è attiva e si seleziona una delle voci di pianoforte (PF.1–PF.5).	0–10	5
<b>F2.7</b>	Grand Expression Modeling	Consente di selezionare l'effetto di creazione modelli Grand Expression*. Quando questa funzione è impostata su "Dynamic", variando l'intensità di esecuzione o il tocco è possibile produrre sfumature estremamente sottili nella performance e nel suono. Quando è impostata su "Static", in genere le sfumature sono fisse. La creazione modelli Grand Expression è efficace solo per le voci "CFX Grand" e "Bösendorfer".	dYn (dinamico)/ Stc (statico)	dYn (dinamico)
<b>F2.8</b>	Pan	Consente di regolare la posizione del pan stereo per la voce suonata sulla tastiera.	L64 (più a sinistra)– C (centro) – r63 (più a destra)	Differisce a seconda della voce

N. funzione	Descrizione		Gamma delle impostazioni	Impostazione predefinita
<b>F29</b>	Keyboard Transpose	<p>Consente di spostare l'intonazione dell'intera tastiera in modo ascendente o discendente con intervalli di semitoni per facilitare l'esecuzione in tonalità difficili, nonché di far corrispondere l'intonazione della tastiera all'estensione di un cantante o di altri strumenti.</p> <p>Ad esempio, se si imposta questo parametro su "5", premendo il tasto del Do verrà riprodotto invece un Fa. In questo modo è possibile suonare una song come se fosse in Do maggiore, mentre lo strumento effettuerà la trasposizione in Fa maggiore.</p> <p><b>NOTA</b> I dati della performance su tastiera verranno trasmessi con i numeri di nota trasposti, mentre i numeri di nota MIDI ricevuti da un computer o da un dispositivo MIDI esterno non saranno interessati dalla funzione di trasposizione in questo punto.</p>	-12-0+12	0

## ■ Impostazioni delle performance

N. funzione	Descrizione		Gamma delle impostazioni	Impostazione predefinita	
<b>F31</b>	Half Pedal Point	<p>La funzione Half-pedal consente di utilizzare tecniche di effetto mezzo pedale in cui il damper viene premuto a metà. In questo stato di effetto mezzo pedale (su un pianoforte reale), i feltrini del damper smorzano solo parzialmente il suono delle corde. Questo parametro determina il punto in cui è necessario premere il pedale destro per applicare l'effetto half-pedal. Maggiore è il valore, più a fondo è necessario premere il pedale per ottenere l'effetto half-pedal.</p>	-2-0+4	0	
<b>F32</b>	Touch Sensitivity	<p>Consente di determinare in che modo il suono risponde all'intensità di esecuzione.</p>	(vedere la colonna a sinistra)	0 (Medium)	
		-2 (Soft)			Produce un volume relativamente alto anche a fronte di un'intensità di esecuzione moderata.
		-1 (Soft/Medium)			Produce un volume forte anche a fronte di un'intensità di esecuzione moderata.
		0 (Medium)			Standard Touch Sensitivity
		1 (Medium/Hard)			Occorre una forza moderata per produrre un volume alto.
		2 (Hard)			Richiede forza (pressione sui tasti) per produrre un volume alto.
	OFF (Fixed)	Il livello del volume è indipendente dall'intensità di esecuzione. La velocità (o volume) può essere impostata in F3.3.			
<b>F33</b>	Fixed Velocity	<p>Consente di determinare la velocità con cui risponde il suono se la sensibilità al tocco è impostata su "OFF" (Fixed).</p>	1-127	64	
<b>F34</b>	Master Tune	<p>Effettua l'accordatura fine dell'intonazione per l'intero strumento in incrementi di 0,2 Hz. In questo modo è possibile allineare perfettamente l'intonazione della tastiera a quella di altri strumenti o della musica su un lettore musicale ecc.</p> <p><b>NOTA</b> Le centinaia vengono omesse per il valore visualizzato nel display. Ad esempio, "40.2" corrisponde a 440,2 Hz.</p>	414.8-466.8 (Hz)	440.0 (Hz)	

N. funzione	Descrizione		Gamma delle impostazioni	Impostazione predefinita	
<b>F35</b>	Scale Type (Temperament)	I pianoforti acustici moderni sono accordati quasi esclusivamente con temperamenti equabili. Anche questo strumento utilizza il temperamento equabile, ma è possibile selezionare una delle varie scale per suonare con accordature adatte a determinati periodi storici o generi musicali.	(vedere la colonna a sinistra)	1 (Equal)	
		1 (Equal)			L'intervallo di intonazione di ogni ottava viene diviso equamente in 12 parti e ogni semitono è uguale agli altri. Si tratta dell'accordatura più comunemente utilizzata nella musica moderna.
		2 (Pure Major)			Queste accordature rispettano gli intervalli matematici puri di ciascuna scala, in special modo per gli accordi di triade (nota fondamentale, terza, quinta). È possibile apprezzare questa scala con effettive armonie vocali, come i cori e le esecuzioni canore definite a cappella.
		3 (Pure Minor)			
		4 (Pythagorean)			Questa scala, studiata dal famoso filosofo greco Pitagora, viene generata da una successione di quinte giuste, ridotte in una singola ottava. Le terze di questa scala sono leggermente instabili ma le quarte e le quinte sono adeguate e di notevole valore per alcuni casi specifici.
		5 (Mean-Tone)			Questa scala fu creata per perfezionare la scala pitagorica e per rendere l'intervallo di terza maggiore più "intonato". Ha goduto di popolarità specialmente dal XVI al XVIII secolo. Tra gli altri, fu utilizzata da Händel.
		6 (Werckmeister)			Questa scala composita riunisce i sistemi Werckmeister e Kirnberger, creati per perfezionare le scale a mezzitoni e pitagorica. La caratteristica principale di questa scala è costituita dal fatto che ciascuna tonalità ha un carattere univoco proprio. La scala era molto utilizzata ai tempi di Bach e Beethoven e anche oggi viene utilizzata frequentemente per l'esecuzione di brani per clavicembalo.
7 (Kirnberger)					
<b>F36</b>	Nota di base	Quando la scala indicata in precedenza è impostata su un'opzione diversa da "Equal Temperament", è necessario impostare la nota di base per la scala selezionata. Se si cambia la nota di base, l'accordatura della tastiera viene trasposta, conservando però la relazione di intonazione tra le singole note.	C, C#, D, Eb, E, F, F#, G, Ab, A, Bb, B	C	
<div style="display: flex; justify-content: space-around; align-items: center;"> <div style="border: 1px solid black; padding: 5px; text-align: center;"> <span style="font-size: 2em;">C</span> <sup>#</sup> </div> <div style="border: 1px solid black; padding: 5px; text-align: center;"> <span style="font-size: 2em;">E</span> <sub>b</sub> </div> </div> <p>Nel display, la nota è seguita da una barra in alto se è un diesis o da una barra in basso se è un bemolle.</p>					



## ■ Impostazioni del suono

N. funzione	Descrizione		Gamma delle impostazioni	Impostazione predefinita
F41	Binaural On/Off	Consente di attivare o disattivare la funzione binaurale (o Stereophonic Optimizer) (pagina 19). Quando questa funzione è attiva ed è selezionata una voce di piano (PF1–PF5), il suono dello strumento si trasforma nel suono del campionamento binaurale o nel suono ottimizzato mediante Stereophonic Optimizer, consentendo di fruire di un suono più realistico anche durante l'ascolto con le cuffie. <b>NOTA</b> Questa impostazione viene applicata solo quando sono collegate le cuffie.	On/OFF	On
F42	Brilliance	Consente di regolare la brillantezza del timbro del suono dell'intera tastiera, da un tono caldo a uno più squillante.	-2 (Mellow) -0 (Normal) +2 (Bright)	0 (Normal)
F43	IAC On/Off	L'IAC è una funzione che regola e controlla automaticamente la qualità del suono in base al volume dello strumento. Consente di sentire chiaramente i suoni alti e bassi anche con il volume al minimo.	On/OFF	On
F44	IAC Depth	Consente di determinare la profondità IAC. Più alto è il valore, più nitidi saranno i suoni delle frequenze basse/alte a livelli di volume ridotti.	-3-0+3	0
F45	Audio EQ TA3 TC3 SH3 SC3	Consente di determinare se le impostazioni EQ (o equalizzatore) ottimali vengono applicate o meno per il suono in ingresso dal dispositivo esterno (come un computer o uno smart device). Quando questa funzione è attivata, il suono in ingresso dal dispositivo esterno sarà ottimizzato per essere riprodotto sullo strumento. Si consiglia di disattivare questa funzione quando si trasmette l'audio in ingresso a un dispositivo esterno a tempo con la performance eseguita sullo strumento. <b>NOTA</b> Con la frase "suono in ingresso" qui indicata ci si riferisce ai dati audio inviati a questo strumento da dispositivi esterni, come un computer o uno smart device, quando si collega lo strumento a dispositivi tramite jack [AUX IN], terminale [USB TO HOST], wireless LAN o Bluetooth. Per informazioni sul collegamento a dispositivi esterni, vedere il capitolo 5 (pagina 55).	On/OFF	On
F46	TransAcoustic Resonance Adjustment TA3 TC3 SH3 SC3	Consente di ottimizzare la risonanza in modo da garantire un suono naturale anche quando il coperchio è chiuso (o aperto), mentre si suona in modalità TransAcoustic o Layer. Impostarla su "OPn" quando il coperchio è aperto e su "CLS" quando il coperchio è chiuso.	OPn (aperto)/ CLS (chiuso)	Pianoforti verticali: CLS, pianoforti a coda: OPn
F47	TransAcoustic Tone Control TA3 TC3 SH3 SC3	Consente di regolare i suoni della tavola armonica nella gamma di frequenze basse (F4.7), medie (F4.8) o alte (F4.9) mentre si suona in modalità TransAcoustic o Layer.	-12-0+12	0
F48				
F49				

## ■ Impostazioni delle song

N. funzione	Descrizione		Gamma delle impostazioni	Impostazione predefinita
<b>F5.1</b>	MIDI Song/ Keyboard Volume Balance	Consente di regolare il bilanciamento del volume tra la performance su tastiera e il playback della song MIDI. Più alto è il valore, minore sarà il volume del playback della song. Più basso è il valore, minore sarà il volume delle performance su tastiera. Per regolare il bilanciamento con una song audio, regolare il volume della song audio nella funzione F5.3.  <b>NOTA</b> Alcune song PianoSoft hanno impostazioni specifiche di bilanciamento del volume. Queste impostazioni hanno la priorità sul bilanciamento definito qui.	-64-0-+64	0
<b>F5.2</b>	Song Transpose	Consente di innalzare o abbassare l'intonazione della song MIDI o della song audio con intervalli di semitoni. Ad esempio, se si imposta questo parametro su "5", la nota del tasto Do viene suonata come se fosse un Fa. In questo modo è possibile suonare una song come se fosse in Do maggiore, mentre lo strumento effettuerà la trasposizione in Fa maggiore.  <b>NOTA</b> • I numeri di nota MIDI ricevuti da un dispositivo MIDI esterno o da un computer non saranno influenzati in questo punto dall'impostazione di trasposizione. • L'applicazione della trasposizione a una song audio potrebbe modificarne le caratteristiche tonali.	-12-0-+12	0
<b>F5.3</b>	Audio Song Volume	Consente di regolare il volume del playback di una song audio.	1-20	16
<b>F5.4</b>	Copying User Songs	Le song utente salvate nella memoria interna vengono copiate sull'unità flash USB collegata. Per ulteriori informazioni, vedere pagina 34.	—	—
<b>F5.5</b>	Deleting User Songs	Le song utente salvate nella memoria interna o nell'unità flash USB vengono eliminate. Per ulteriori informazioni, vedere pagina 35.	—	—
<b>F5.6</b>	Formatting a USB flash drive	Consente di formattare o inizializzare l'unità flash USB. Per ulteriori informazioni, vedere pagina 56.  <b>AVVISO</b> <b>La formattazione elimina tutti i dati salvati nell'unità flash USB. Salvare i dati importanti su un computer o su un altro dispositivo di memorizzazione.</b>	—	—

## ■ Impostazioni per metronomo/ritmo

N. funzione	Descrizione		Gamma delle impostazioni	Impostazione predefinita
<b>F6.1</b>	Metronome/ Rhythm Volume	Consente di regolare il volume del metronomo e del ritmo.	1-20	15
<b>F6.2</b>	Rhythm Intro	Consente di determinare se l'Intro viene riprodotta (On) o meno (OFF) prima dell'avvio del pattern ritmico.  <b>NOTA</b> Durante la riproduzione della song, l'Intro non può essere riprodotta anche se si avvia il ritmo con questo parametro impostato su "On".	On/OFF	On
<b>F6.3</b>	Rhythm Ending	Consente di determinare se la sezione Ending viene riprodotta (On) o meno (OFF) prima dell'arresto del pattern ritmico.	On/OFF	On

N. funzione	Descrizione		Gamma delle impostazioni	Impostazione predefinita
<b>F64</b>	Rhythm Bass	Consente di determinare se l'accompagnamento automatico del basso per il ritmo è attivato o disattivato.	On/OFF	On
<b>F65</b>	Rhythm Synchro Start	<p>Consente di determinare come viene avviata la riproduzione del ritmo.</p> <ul style="list-style-type: none"> <li>• On: è possibile avviare la riproduzione del ritmo premendo un tasto qualsiasi sulla tastiera. Premendo il pulsante 2 [Rhythm] nella modalità Utility (passaggio 4 a pagina 41), la spia [Rhythm] lampeggia e la riproduzione del ritmo passa in modalità standby. In questo stato, premendo un tasto qualsiasi si avvia la riproduzione del ritmo.</li> <li>• OFF: premere il pulsante 2 [Rhythm] nella modalità UTILITY per avviare la riproduzione del ritmo (passaggio 4 a pagina 41).</li> </ul>	On/OFF	OFF

## ■ Impostazioni generali

N. funzione	Descrizione		Gamma delle impostazioni	Impostazione predefinita
<b>F71</b>	MIDI Transmit Channel	Consente di determinare il canale MIDI sul quale i dati MIDI della performance su tastiera verranno trasmessi a dispositivi MIDI esterni. Se questo parametro è impostato su "OFF", i dati MIDI non vengono trasmessi.	1-16, OFF	1
<b>F72</b>	Local Control	<p>Consente di determinare se il suono della tastiera viene prodotto o meno dal generatore di suoni dello strumento.</p> <ul style="list-style-type: none"> <li>• On: i dati della performance su tastiera vengono trasmessi al generatore di suoni interno dello strumento, che quindi emette il suono.</li> <li>• OFF: i dati della performance su tastiera non vengono trasmessi al generatore di suoni interno dello strumento. Ciò significa che, anche se si suona la tastiera, questo strumento non produrrà alcun suono. Invece, i dati della tastiera possono essere trasmessi via MIDI a un dispositivo MIDI esterno, che a sua volta produce il suono.</li> </ul>	On/OFF	On
<b>F73</b>	Backup (Voice)	<p>Consente di determinare se viene eseguito o meno il backup delle seguenti impostazioni relative alle voci (mantenute anche se l'unità è spenta). Per eseguire il backup delle impostazioni, impostare questo parametro su On.</p> <ul style="list-style-type: none"> <li>• Current Voice</li> <li>• Impostazioni del riverbero (F1.1-F1.3)</li> <li>• Impostazioni degli effetti vocali (F2.1-F2.8)</li> </ul>	On/OFF	OFF
<b>F74</b>	Backup (Others)	<p>Determina se viene eseguito o meno il backup delle seguenti impostazioni relative alle performance (mantenute anche se l'unità è spenta). Per eseguire il backup delle impostazioni, impostare questo parametro su On.</p> <ul style="list-style-type: none"> <li>• Impostazioni delle performance (F3.1-F3.6)</li> <li>• Impostazioni del suono (F4.1-F4.7)</li> <li>• Impostazioni delle song (F5.1, F5.3)</li> <li>• Impostazioni del ritmo (F6.1-F6.4)</li> <li>• Impostazioni MIDI (F7.1-F7.2)</li> </ul>	On/OFF	On
<b>F75</b>	Bluetooth On/Off	<p>Consente di attivare o disattivare la funzione Bluetooth. Per connettersi con un dispositivo Bluetooth come uno smartphone, impostarlo su On. Per ulteriori informazioni, vedere pagina 59.</p> <p><b>NOTA</b> A seconda del paese in cui è stato acquistato il prodotto, lo strumento potrebbe non disporre di funzionalità Bluetooth. Per verificare la disponibilità della funzionalità Bluetooth, vedere pagina 8.</p>	On/OFF	On

N. funzione	Descrizione		Gamma delle impostazioni	Impostazione predefinita
<b>F76</b>	Bluetooth Pairing	Consente di registrare il dispositivo Bluetooth sullo strumento. Se sul display viene visualizzato "F7.6", premere il pulsante 3 [Func.] per mettere l'accoppiamento in standby sullo strumento. Successivamente configurare le impostazioni sul dispositivo Bluetooth. Per istruzioni dettagliate, vedere pagina 59.	—	—
<b>F81</b>	Auto Power Off	Consente di attivare o disattivare lo spegnimento automatico (pagina 16). <ul style="list-style-type: none"> <li>• On: lo strumento si spegne automaticamente se non viene utilizzato per circa 30 minuti.</li> <li>• OFF: lo strumento si spegnerà automaticamente. Premere lo switch [⏻] (Standby/On) per spegnere lo strumento.</li> </ul> <p><b>AVVISO</b> Quando lo strumento sta comunicando con altri dispositivi o sta riproducendo le song, l'alimentazione non verrà disattivata automaticamente. Accertarsi di spegnere lo strumento premendo lo switch [⏻] (Standby/On) quando non lo si utilizza.</p>	On/OFF	On
<b>F82</b>	AUX IN Noise Gate	La funzione AUX IN Noise Gate consente di eliminare rumori indesiderati dal suono in ingresso tramite il jack [AUX IN]. Tuttavia, ciò può comportare l'eliminazione anche dei suoni desiderati quali il lento decay del suono del pianoforte. Per evitare questo inconveniente, disattivare questa funzione.	On/OFF	On
<b>F83</b>	Audio Loopback	Determina se l'audio in ingresso dal computer o dallo smart device (tramite la funzione di interfaccia audio USB, pagina 63 o la connessione LAN wireless, pagina 62) viene inviato o meno a un computer o a uno smart device, insieme alla performance riprodotta sullo strumento. Per trasmettere l'audio in ingresso, impostare Audio Loopback su On. Ad esempio, se si desidera registrare il suono dell'audio in ingresso e il suono riprodotto sullo strumento su un computer o sullo smart device collegato, impostare questa funzione su On. Se si intende registrare solo il suono riprodotto sullo strumento su un computer o uno smart device, impostarla su Off. <p><b>⚠ ATTENZIONE</b> Se si utilizza un'applicazione DAW (Digital Audio Workstation) con questo strumento, impostare Audio Loopback su OFF. In caso contrario, potrebbe venire emesso un suono molto alto, a seconda delle impostazioni del computer o del software applicativo.</p> <p><b>NOTA</b></p> <ul style="list-style-type: none"> <li>• Il suono non può essere trasmesso a un dispositivo collegato tramite Bluetooth o il jack [AUX IN].</li> <li>• Il suono riprodotto su questo strumento di una song audio viene anche inviato al dispositivo esterno quando la funzione è impostata su On, mentre non viene inviato se è impostata su OFF.</li> <li>• Con la registrazione audio su questo strumento, il suono in ingresso proveniente dal dispositivo esterno viene registrato se la funzione è impostata su On, mentre non viene registrato se impostata su OFF.</li> </ul>	On/OFF	On
<b>F84</b>	Version	Sul display viene visualizzata la versione del firmware dell'unità. (Esempio) versione 1.00 	—	—

N. funzione	Descrizione		Gamma delle impostazioni	Impostazione predefinita
<b>F85</b>	Startup Mode (solo per pianoforti a coda senza leva di silenziamento)	Consente di determinare se la modalità Quiet (Qt) è attivata o la modalità Acoustic (Aco) è attivata all'accensione.	Qt/Aco	Qt

## Glossario dei termini

Termine	Descrizione
Damper Noise	Il rumore del damper è il suono prodotto da un pianoforte acustico quando si preme il pedale damper. Il rumore del damper varia in tono e in volume a seconda della velocità con cui viene premuto il pedale damper. Una pressione leggera del pedale damper produrrà un suono più tenue quando le testine del damper vengono rilasciate dalle corde. Se premuto con forza, il pedale damper trasmetterà alle corde vibrazioni tali da produrre un suono più basso e intenso.
Duplex Scale	Il Duplex Scaling è un metodo di incordatura per pianoforti che fa uso di corde aggiuntive le quali non vengono toccate nelle ottave superiori, in modo da migliorare la tonalità. Queste corde vibrano in seguito al movimento delle altre corde di un pianoforte acustico creando degli armonici e aggiungendo corpo, brillantezza e tonalità complesse al suono. Poiché i damper non le toccano, continuano a suonare anche dopo aver tolto le mani dalla tastiera.
Grand Expression Modeling	Su un vero pianoforte acustico, è possibile produrre sottili cambiamenti nel suono modificando il tocco di esecuzione da quando si preme un tasto a quando lo si rilascia. Ad esempio, quando si preme un tasto fino in fondo, il tasto colpisce il keybed sottostante e il rumore raggiunge gli archi, modificando leggermente il suono. Inoltre, il tono quando il damper viene abbassato sugli archi per silenziare il suono viene modificato dalla velocità con cui si rilascia il tasto. La tecnologia di creazione modelli Grand Expression ricrea questi sottili cambiamenti nel suono che rispondono al proprio tocco. Ciò consente di aggiungere accenti suonando con forza o di aggiungere risonanza suonando dolcemente per produrre un suono estremamente espressivo. Si può sentire un tono nitido quando si suona lo staccato e un suono persistente prodotto quando si rilasciano i tasti lentamente.
VRM (Virtual Resonance Modeling)	La funzione VRM (Virtual Resonance Modeling) utilizza una sofisticata modellazione fisica per simulare l'effettivo suono di risonanza delle corde che si verifica quando si preme il pedale damper su un vero pianoforte o si premono i tasti. Su un pianoforte acustico reale, quando si preme il pedale damper e si suona un tasto, non solo la corda del tasto premuto vibra, ma fa vibrare anche le altre corde e la tavola armonica, ognuna delle quali influenza le altre e crea una risonanza ricca e brillante che si mantiene e si diffonde. La tecnologia VRM (Virtual Resonance Modeling) integrata nello strumento riproduce fedelmente la complicata interazione della risonanza delle corde e della tavola armonica utilizzando uno strumento musicale virtuale (modellazione fisica) per rendere il suono ancora più simile a quello di un pianoforte acustico reale. Poiché la risonanza viene riprodotta all'istante a seconda dello stato della tastiera o del pedale, è possibile variare il suono in modo espressivo modificando i tempi di pressione dei tasti e i tempi e la profondità di pressione del pedale.

# Inizializzazione dello strumento (cancellazione dei dati di backup)

TA3 TC3 SH3 SC3

Tenendo premuto il tasto più acuto (C7), accendere lo strumento premendo lo switch [⏻] (Standby/On). Sul display viene visualizzato "CLr" e i dati di backup (vedere di seguito) verranno inizializzati. Si noti che il codice carattere per i file di song, le informazioni sull'accoppiamento Bluetooth e le song utente non vengono cancellati.

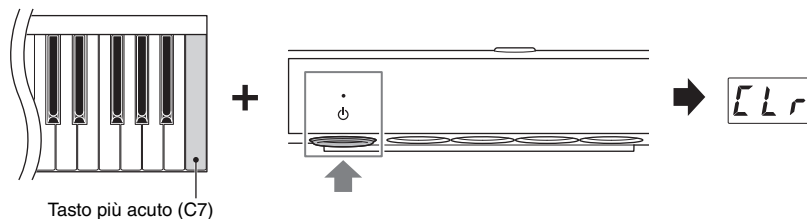

## AVVISO

**Non spegnere mai l'unità quando sul display è visualizzato "CLr". In questo modo si potrebbe eliminare la song utente o danneggiare la memoria interna.**

## NOTA

Se lo strumento viene in qualche modo disattivato o si verifica un malfunzionamento, spegnerlo ed eseguire la procedura di inizializzazione per risolvere il problema.

## Dati di backup

Le seguenti impostazioni, denominate anche dati di backup, vengono salvate automaticamente nella memoria interna dello strumento. I dati di backup e le song utente salvati nella memoria interna verranno conservati anche dopo lo spegnimento dell'unità.

- Attivazione/disattivazione della funzione Bluetooth (funzione F7.5)
- Impostazione dello spegnimento automatico (funzione F8.1)
- Impostazione della modalità per pianoforti a coda all'accensione (funzione F8.5)
- Impostazioni di backup (voce/altro) (funzione F7.3–F7.4)
- Codice carattere per i file di song (pagina 37)
- Informazioni sull'accoppiamento Bluetooth (pagina 59)
- (Backup solo quando la funzione F7.3 è attiva) Impostazioni della voce \*Per informazioni, vedere la descrizione della funzione F7.3
- (Backup solo quando la funzione F7.4 è attiva) Impostazioni della performance \*Per informazioni, vedere la descrizione della funzione F7.4

## ⚠ ATTENZIONE

Prima di collegare lo strumento ad altri dispositivi elettronici, spegnere tutti i dispositivi interessati. Inoltre, prima di accenderli o spegnerli, impostare al minimo tutti i livelli di volume (0). In caso contrario, potrebbero verificarsi danni ai dispositivi, scosse elettriche o perdita dell'udito.

## Collegamento di dispositivi USB (terminale [USB TO DEVICE])

TA3 TC3 SH3 SC3

È possibile collegare un'unità flash USB o un adattatore LAN wireless USB (venduto separatamente) al terminale [USB TO DEVICE]. È possibile salvare o richiamare i dati sulla/dall'unità flash USB (pagina 24) oppure collegare lo strumento a uno smart device tramite LAN wireless (pagina 62).

### Precauzioni nell'uso del terminale [USB TO DEVICE]

Lo strumento dispone di un terminale [USB TO DEVICE] incorporato. Per collegare un dispositivo USB al terminale, maneggiare con cura il dispositivo USB. Attenersi alle importanti precauzioni indicate di seguito.

#### NOTA

Per ulteriori informazioni sulla gestione dei dispositivi USB, consultare il manuale di istruzioni del dispositivo.

#### ■ Dispositivi USB compatibili

- Unità flash USB
- Adattatore LAN wireless USB UD-WL01 (venduto separatamente; potrebbe non essere disponibile in alcuni Paesi)

Non è possibile utilizzare altri dispositivi USB, ad esempio un hub USB, la tastiera o il mouse di un computer.

Lo strumento non supporta necessariamente tutti i dispositivi USB disponibili in commercio. Yamaha non garantisce il funzionamento dei dispositivi USB acquistati separatamente. Prima di acquistare un dispositivo USB da utilizzare con lo strumento, visitare la pagina Web seguente:  
<https://download.yamaha.com/>

Sebbene sia possibile utilizzare i dispositivi USB 2.0 o 3.0 con lo strumento, il tempo necessario per il salvataggio o il caricamento sul dispositivo USB può variare in base al tipo di dati o allo stato dello strumento.

#### AVVISO

La potenza nominale massima del terminale [USB TO DEVICE] è pari a 5 V/500 mA. Non collegare dispositivi USB con una potenza nominale superiore in quanto potrebbero verificarsi danni allo strumento.

#### ■ Collegamento di un dispositivo USB

Quando si collega un dispositivo USB al terminale [USB TO DEVICE], accertarsi che il connettore del dispositivo sia adeguato e venga inserito nella direzione corretta.

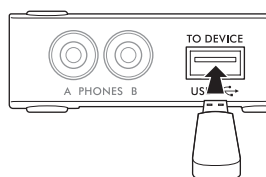

#### AVVISO

- Evitare di collegare o scollegare il dispositivo USB durante la riproduzione/registrazione e le procedure di gestione dei file (ad esempio copia, eliminazione e formattazione) o quando si accede al dispositivo USB. La mancata osservanza di tale precauzione potrebbe comportare una sospensione del funzionamento dello strumento o il danneggiamento del dispositivo USB e dei dati.
- Quando si collega e scollega il dispositivo USB (e viceversa), attendere alcuni secondi tra le due operazioni.
- Non utilizzare una prolunga quando si collega un dispositivo USB.

### Utilizzo di un'unità flash USB

Collegando un'unità flash USB al terminale [USB TO DEVICE], è possibile registrare la propria performance (escluso il suono del pianoforte acustico) su questo strumento sull'unità flash USB (pagina 29), nonché riprodurre i dati salvati nell'unità flash USB (pagina 24).

#### ■ Numero di unità flash USB utilizzabili

È possibile collegare una sola unità flash USB al terminale [USB TO DEVICE].

#### ■ Formattazione di un'unità flash USB

Formattare l'unità flash USB solo con questo strumento (pagina 56). Un'unità flash USB formattata con un altro dispositivo potrebbe non funzionare correttamente.

#### AVVISO

La formattazione sovrascrive eventuali dati preesistenti. Accertarsi che l'unità flash USB da formattare non contenga dati importanti.

#### ■ Protezione dei dati (protezione da scrittura)

Per evitare la perdita accidentale di dati importanti, applicare la protezione da scrittura fornita con ogni unità flash USB. Se si salvano i dati su un'unità flash USB, assicurarsi di disattivare la protezione da scrittura.

#### ■ Spegnimento dello strumento

Quando si spegne lo strumento, assicurarsi che NON stia accedendo all'unità flash USB per la riproduzione, registrazione o gestione dei file (ad esempio durante le operazioni di copia, eliminazione e formattazione). In caso contrario, l'unità flash USB e i dati potrebbero danneggiarsi.

# Formattazione di un'unità flash USB

TA3 TC3 SH3 SC3

Quando sul display viene visualizzato il messaggio "UnF" indicante che l'unità flash USB non è stata formattata, eseguire tale operazione con la procedura indicata di seguito.

## AVVISO

La formattazione elimina tutti i dati salvati nell'unità flash USB. Salvare i dati importanti su un computer o su un altro dispositivo di memorizzazione.

**1** Collegare un'unità flash USB al terminale [USB TO DEVICE].

**2** Premere il pulsante Menu più volte finché la spia [UTILITY] non si accende in arancione.

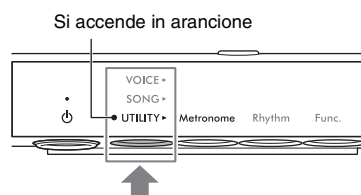

**3** Premere il pulsante 3 [Func.] per visualizzare il numero della funzione sul display.

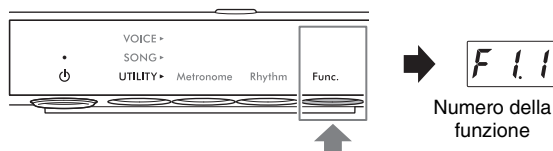

**4** Ruotare il controllo [VALUE] per selezionare "F5.6" (formattazione di un'unità flash USB).

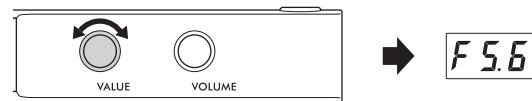

**5** Premere il pulsante 3 [Func.] per visualizzare "For" (formattazione) sul display.

Viene visualizzato il messaggio "n y".

## NOTA

Quando sul display viene visualizzato "n y", è possibile annullare la formattazione premendo un pulsante diverso dal pulsante 3 [Func.].

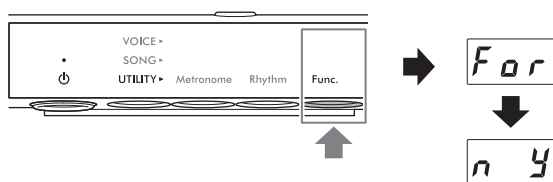

**6** Quando compare "n y", premere il pulsante 3 [Func.] per eseguire la formattazione.

Sul display viene visualizzata una serie di trattini in successione, a indicare che è in corso la formattazione. Al termine dell'operazione, sul display viene visualizzato il messaggio "End".

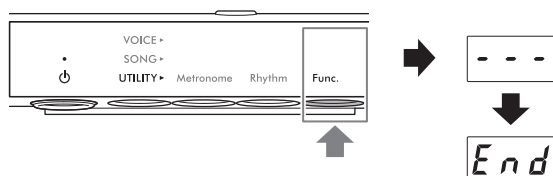

## AVVISO

Non spegnere mai lo strumento né scollegare l'unità flash USB se sul display sono visualizzati i trattini in successione. Ciò potrebbe danneggiare i dati sull'unità flash USB e compromettere la corretta esecuzione dell'operazione di formattazione.



# Collegamento a dispositivi audio esterni

## Invio del suono digitale dello strumento a un dispositivo esterno (jack AUX OUT)

TA3 TC3 SH3 SC3

Collegando casse amplificate o un sistema stereo ai jack AUX OUT [R]/[L/L+R] tramite un cavo audio, è possibile ascoltare le performance (suono digitale) riprodotte su questo strumento attraverso gli altoparlanti esterni. Inoltre, se si collega un registratore audio come un registratore IC, è possibile registrare le performance eseguite su questo strumento.

### AVVISO

Per evitare eventuali danni ai dispositivi, accendere prima lo strumento e successivamente i dispositivi esterni. In caso di spegnimento, eseguire questa operazione prima per i dispositivi esterni e successivamente per lo strumento.

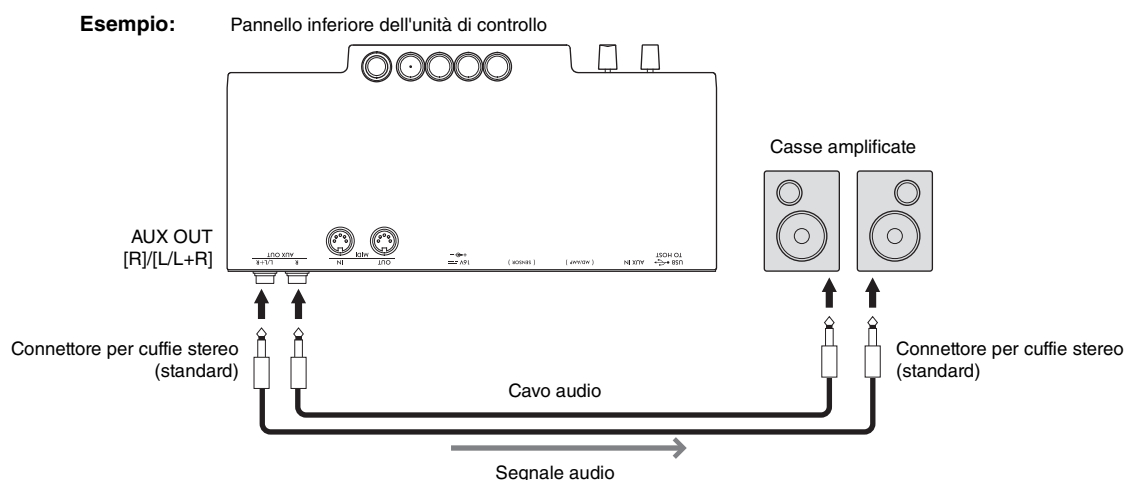

### NOTA

- È possibile utilizzare il controllo [VOLUME] dello strumento per regolare il volume in uscita dai jack AUX OUT.
- Il suono del pianoforte acustico non viene emesso dai jack AUX OUT.
- Utilizzare solo il jack [L/L+R] per il collegamento con un dispositivo mono.
- Quando si ascolta il suono digitale trasmesso al dispositivo esterno mediante i jack AUX OUT dalle cuffie collegate a questo strumento, si consiglia di disattivare la funzione binaurale. L'impostazione di attivazione/disattivazione può essere modificata nella funzione F4.1 (pagina 49).

## Ascolto della riproduzione audio su un dispositivo esterno mediante questo strumento (jack [AUX IN])

TA3 TC3 SH3 SC3

Collegando un lettore audio come uno smartphone o un lettore musicale portatile al jack [AUX IN] tramite un cavo audio, è possibile ascoltare il suono riprodotto sul lettore audio collegato tramite questo strumento. In modalità Quiet (pagina 18), il suono in ingresso al jack [AUX IN] può essere ascoltato dalle cuffie, mentre in modalità TransAcoustic (pagina 20) o Layer (pagina 21), può essere trasmesso dalla tavola armonica.

### AVVISO

- Per evitare danni ai dispositivi, accendere prima quelli esterni e successivamente lo strumento. In caso di spegnimento, eseguire l'operazione prima per lo strumento e successivamente per i dispositivi.
- Non instradare l'uscita dai jack AUX OUT al jack AUX IN. Se si effettua questo collegamento, il segnale ricevuto sul jack [AUX IN] viene trasmesso dai jack AUX OUT. Ciò potrebbe creare un loop di feedback che renderebbe impossibile una performance regolare e potrebbe perfino danneggiare i dispositivi.

### Esempio:

Pannello inferiore dell'unità di controllo

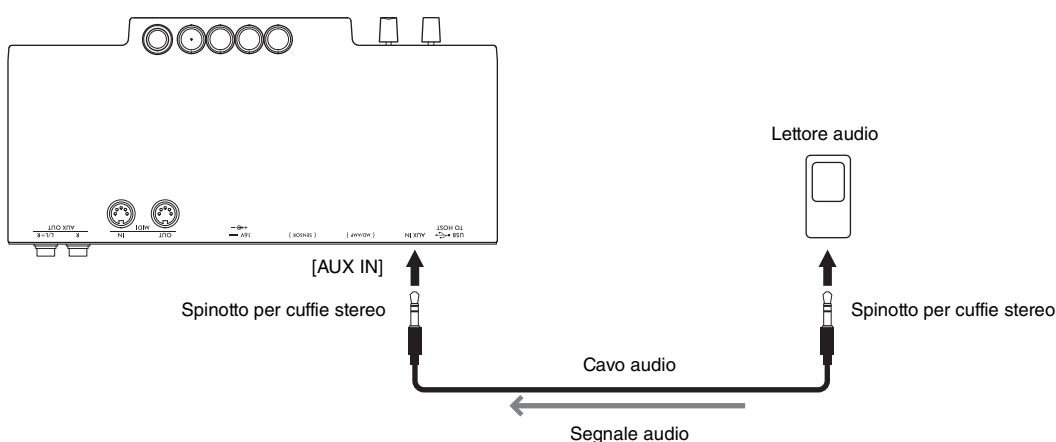

### NOTA

- Utilizzare cavi audio e adattatori senza resistenza (zero).
- Lo strumento esclude rumori indesiderati dal suono in ingresso tramite il jack [AUX IN]. Tuttavia, ciò può comportare l'eliminazione anche dei suoni desiderati quali il lento decay del suono del pianoforte. Per evitare questo inconveniente, disattivare la funzione AUX IN Noise Gate in F8.2 (pagina 52).

## Ascolto dei dati audio riprodotti tramite un dispositivo Bluetooth attraverso questo strumento (funzione audio Bluetooth)

La funzione audio Bluetooth consente di ascoltare i dati audio riprodotti su un dispositivo Bluetooth quale uno smart device (smartphone o tablet) o un lettore audio portatile tramite questo strumento. In modalità Quiet (pagina 18), il suono può essere ascoltato dalle cuffie, mentre in modalità TransAcoustic (pagina 20) o Layer (pagina 21), viene trasmesso dalla tavola armonica.

Prima di utilizzare la funzione Bluetooth, assicurarsi di leggere "Informazioni su Bluetooth" a pagina 8. A seconda del paese in cui è stato acquistato il prodotto, lo strumento potrebbe non disporre di funzionalità Bluetooth.

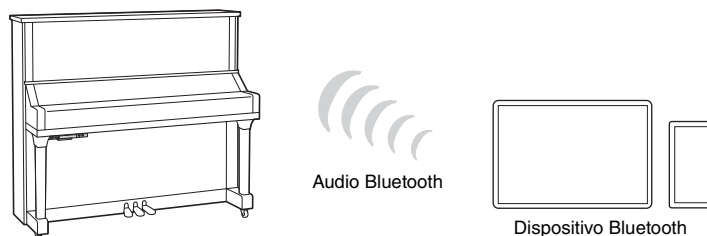

### NOTA

In questo manuale, con l'espressione "dispositivo Bluetooth" si intende un dispositivo in grado di trasmettere i dati audio salvati nel dispositivo stesso utilizzando la funzione Bluetooth, tramite comunicazione wireless. Per un corretto funzionamento, il dispositivo deve essere compatibile con A2DP (Advanced Audio Distribution Profile). La funzione audio Bluetooth viene qui illustrata utilizzando uno smart device come esempio di dispositivo Bluetooth.

Questo strumento non può trasmettere dati audio ai dispositivi tramite Bluetooth. Pertanto, non è possibile collegare cuffie Bluetooth e altoparlanti Bluetooth.

## 1 Premere il pulsante Menu più volte finché la spia [UTILITY] non si accende in arancione.

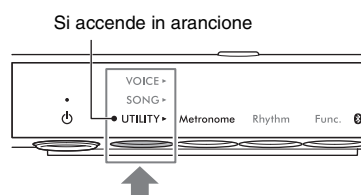

## 2 Tenere premuto il pulsante 3 [Func.] per due secondi per mettere l'accoppiamento in standby.

La spia Bluetooth lampeggerà in blu e sul display verrà visualizzato il messaggio "bt".

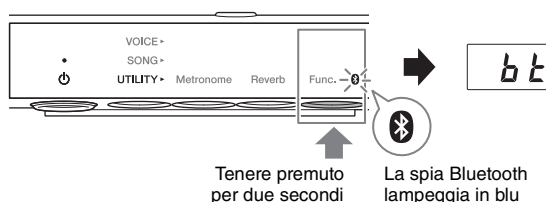

### NOTA

- Per "accoppiamento" si intende la registrazione dei dispositivi Bluetooth su questo strumento in modo che possano riconoscersi reciprocamente per comunicare via wireless.
- La funzione Bluetooth dello strumento deve essere attiva (la spia Bluetooth deve accendersi in bianco) per avviare l'accoppiamento. È attivata per impostazione predefinita. La funzione Bluetooth può essere attivata/disattivata nella funzione F7.5 (pagina 51). La spia Bluetooth si accende quando è selezionato UTILITY e si spegne quando è selezionato VOICE o SONG.
- Allo strumento è possibile collegare un solo dispositivo Bluetooth alla volta (anche se è possibile accoppiarne fino a 8 allo strumento). Se si accoppia un nono dispositivo Bluetooth, i dati di accoppiamento del dispositivo con la data di connessione più vecchia verranno eliminati.
- L'operazione di accoppiamento può anche essere eseguita tramite la funzione F7.6 (pagina 52). Dopo aver abilitato l'accoppiamento, andare al passaggio 3.
- Per annullare l'accoppiamento, premere il pulsante 3 [Func.] mentre sul display è visualizzato "bt".

### **3 Sul dispositivo Bluetooth, attivare la funzione Bluetooth e selezionare "YAMAHA \*\*\* AUDIO" (\*\*\*) indica il nome modello) nell'elenco di connessioni.**

Per informazioni dettagliate, fare riferimento al manuale del dispositivo Bluetooth. Una volta completato l'accoppiamento, la spia Bluetooth si accende in blu e il messaggio "bt" non viene più visualizzato.

#### **NOTA**

- Assicurarsi di completare le impostazioni del dispositivo Bluetooth entro 5 minuti, trascorsi i quali, lo stato di standby dell'accoppiamento viene annullato automaticamente.
- Se viene richiesto di immettere una password, immettere i numeri "0000".

### **4 Riprodurre i dati audio sul dispositivo Bluetooth per verificare che il suono possa essere trasmesso da questo strumento.**

Alla successiva accensione dello strumento, il dispositivo Bluetooth verrà connesso automaticamente allo strumento se è stata attivata la funzione Bluetooth sia del dispositivo sia dello strumento. Se il collegamento non avviene automaticamente, selezionare il nome del modello dello strumento nell'elenco di connessioni del dispositivo.

#### **NOTA**

È possibile regolare il volume dell'audio ricevuto via Bluetooth utilizzando il controllo [VOLUME] sullo strumento. Per regolare il bilanciamento del volume tra la performance su tastiera e l'audio ricevuto via Bluetooth, regolare il volume del dispositivo Bluetooth.

# Collegamento con l'app per smart device "Smart Pianist"

TA3 TC3 SH3 SC3

Collegando uno smart device come uno smartphone o un tablet e utilizzando l'app Smart Pianist, è possibile visualizzare la partitura delle song preset sullo smart device, registrare la propria performance su tale dispositivo ed eseguire altre comode operazioni. L'intuitiva interfaccia visiva consente di verificare le impostazioni correnti dello strumento.



Per i dettagli sull'app e sui dispositivi compatibili, consultare il sito Web di seguito o cercare "Yamaha Smart Pianist" su un motore di ricerca Web.

<https://www.yamaha.com/kbdapps/>

Dopo aver installato l'app Smart Pianist sullo smart device in uso, collegare questo strumento al dispositivo tramite cavi USB, Bluetooth o Wi-Fi.

## AVVISO

- Quando lo strumento è collegato a Smart Pianist, tutte le impostazioni sullo strumento vengono sostituite dalle impostazioni di Smart Pianist.
- Non collocare lo smart device in una posizione instabile per evitare che il dispositivo cada e si danneggi.

## Collegamento tramite cavi USB

È possibile collegare uno smart device al terminale [USB TO HOST] utilizzando cavi USB. Per informazioni dettagliate sul collegamento, fare riferimento a "Smart Pianist User Guide" (Manuale dell'utente di Smart Pianist) sul sito Web (pagina 11).

## AVVISO

Utilizzare un cavo USB di tipo AB non più lungo di 3 metri. Non è previsto l'uso di cavi USB 3.0.

## Collegamento tramite Bluetooth

Prima di utilizzare la funzione Bluetooth, assicurarsi di leggere "Informazioni su Bluetooth" a pagina 8. A seconda del paese in cui è stato acquistato il prodotto, lo strumento potrebbe non disporre di funzionalità Bluetooth.

## NOTA

- Per connettersi tramite Bluetooth, assicurarsi che la funzione Bluetooth sia attivata (la spia Bluetooth è accesa). È attivata per impostazione predefinita. L'impostazione di attivazione/disattivazione Bluetooth può essere modificata nella funzione F7.5 (pagina 51).
- Questo strumento non può trasmettere dati audio agli smart device tramite Bluetooth. Pertanto, quando il dispositivo è collegato tramite Bluetooth, non è possibile registrare in formato audio utilizzando Smart Pianist. Se si desidera registrare con il collegamento Bluetooth attivato, utilizzare il formato MIDI. È possibile registrare in formato audio quando lo strumento è collegato allo smart device con un metodo diverso dal Bluetooth.

**1** Configurare le impostazioni della funzione audio Bluetooth su questo strumento per ricevere dati audio (pagina 59).

**2** Connettersi con lo smart device tramite MIDI Bluetooth utilizzando Smart Pianist.

Per informazioni dettagliate sul collegamento, fare riferimento a "Smart Pianist User Guide" (Manuale dell'utente di Smart Pianist) sul sito Web (pagina 11). Quando la connessione viene stabilita, i dati MIDI possono essere trasmessi/ricevuti tra lo strumento e lo smart device.

## Collegamento tramite Wi-Fi (LAN wireless)

Per il collegamento Wi-Fi, è necessario un adattatore LAN wireless USB (UD-WL01) venduto separatamente. L'UD-WL01 potrebbe non essere disponibile in alcuni paesi. Prima di collegare l'adattatore LAN wireless USB, leggere la sezione "Collegamento di dispositivi USB" a pagina 55.

### AVVISO

**Non collegare questo prodotto direttamente a un servizio Wi-Fi e/o Internet pubblico. Collegarlo a Internet soltanto tramite un router protetto da password con elevato livello di sicurezza. Consultare il produttore del router per informazioni sulle pratiche ottimali di sicurezza.**

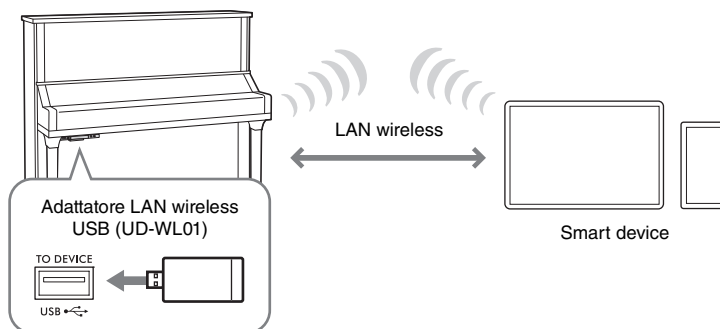

Esistono due tipi di connessione tramite Wi-Fi come descritto di seguito. Per informazioni dettagliate sul collegamento, fare riferimento a "Smart Pianist User Guide" (Manuale dell'utente di Smart Pianist) sul sito Web (pagina 11).

### ■ Collegamento in modalità Access Point

In modalità Access Point è possibile collegare direttamente l'adattatore LAN wireless USB e uno smart device senza utilizzare un punto di accesso. È possibile utilizzare questa modalità quando non è disponibile alcun punto di accesso per il collegamento allo strumento oppure se non è necessario collegarsi a un'altra rete mentre lo smart device è collegato allo strumento. Quando si è connessi in questa modalità, l'accesso a Internet è disabilitato sul proprio smart device e alcune funzioni di Smart Pianist non possono essere utilizzate.

Se si passa dalla modalità Infrastructure alla modalità Access Point, è necessario inizializzare lo strumento (pagina 54) prima del collegamento.

### ■ Collegamento in modalità Infrastructure (configurazione automatica tramite WPS)

In modalità Infrastructure viene utilizzato un punto di accesso per lo scambio di dati tra un adattatore LAN wireless USB e una rete. È possibile utilizzare questa modalità quando si accede a un'altra rete mentre allo strumento è collegato uno smart device.

Quando sul display di questo strumento durante la procedura di connessione viene visualizzato un messaggio come quello mostrato a destra, premere entro due minuti il pulsante WPS del proprio punto di accesso.



### NOTA

Il termine "punto di accesso" indica un dispositivo che funge da stazione base durante la trasmissione/ricezione dei dati tramite un adattatore LAN wireless USB. Alcuni punti di accesso operano in combinazione con le funzioni del router o del modem.

# Collegamento a un computer (terminale [USB TO HOST])

TA3 TC3 SH3 SC3

Collegando un computer al terminale [USB TO HOST] tramite un cavo USB, è possibile trasferire i dati MIDI o i dati audio tra lo strumento e il computer. Per informazioni dettagliate sull'utilizzo di un computer con questo strumento, fare riferimento al documento "Computer-related Operations" (Operazioni che prevedono l'uso di un computer) sul sito Web (pagina 11).



## ATTENZIONE

Se si utilizza un'applicazione DAW (Digital Audio Workstation) con questo strumento, disattivare la funzione Audio Loopback (pagina 64). In caso contrario, potrebbe venire emesso un suono molto alto, a seconda delle impostazioni del computer o del software applicativo.

### Esempio:

Pannello inferiore dell'unità di controllo

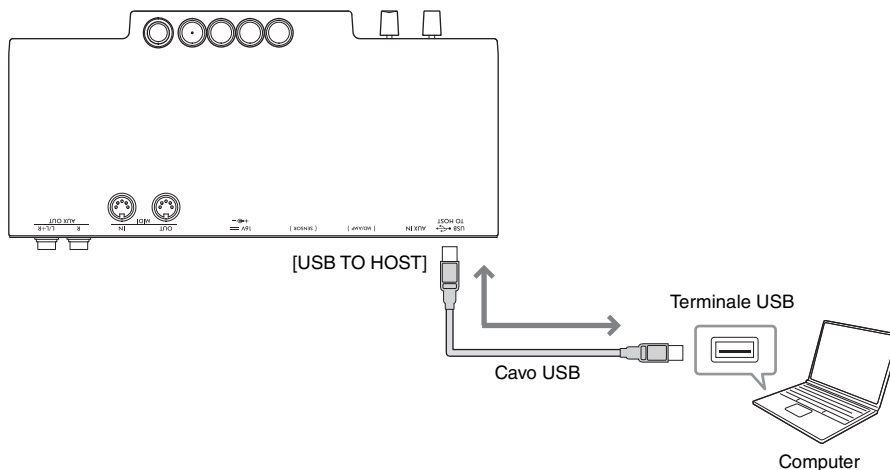

## AVVISO

- Utilizzare un cavo USB di tipo AB non più lungo di 3 metri. Non è previsto l'uso di cavi USB 3.0.
- Non collocare il computer in una posizione instabile per evitare che il dispositivo cada e si danneggi.

## NOTA

- Se si utilizza un cavo USB per collegare lo strumento al computer, eseguire il collegamento direttamente senza passare attraverso un hub USB.
- Lo strumento inizia la trasmissione subito dopo il collegamento del computer.
- Per informazioni sulla configurazione del computer e/o del software, fare riferimento alla documentazione pertinente.
- Possono verificarsi suoni imprevisti se si modificano i dati MIDI relativi alla funzione di creazione modelli Grand Expression (pagina 53) su un computer.

# Trasmissione/ricezione di dati audio (funzione interfaccia audio USB)

Collegando un computer o uno smart device al terminale [USB TO HOST] tramite un cavo USB, i dati audio digitali possono essere trasmessi o ricevuti. La funzione USB Audio Interface fornisce i seguenti vantaggi:

- **Riproduzione di dati audio immessi dal computer con un'elevata qualità del suono su questo strumento**

Ciò garantisce un suono chiaro e diretto con meno disturbi e perdita di qualità ridotta rispetto a quanto offerto dal jack [AUX IN].

- **Registrazione del suono digitale riprodotto su questo strumento come dati audio utilizzando un software di registrazione o un software di produzione musicale sul computer**

I dati audio registrati possono essere riprodotti sul computer o sullo smart device.

## NOTA

- Quando si trasmettono o si ricevono segnali audio utilizzando un computer con sistema operativo Windows, è necessario installare sul computer Yamaha Steinberg USB Driver. Per ulteriori informazioni, fare riferimento al documento "Computer-related Operations" (Operazioni che prevedono l'uso di un computer) sul sito Web (pagina 11).
- Il volume del segnale audio in ingresso può essere regolato da un computer o da uno smart device.

## Attivazione/disattivazione della funzione Audio Loopback

La funzione Audio Loopback consente di determinare se l'audio in ingresso dal computer o dallo smart device tramite la funzione Audio USB Interface (pagina 63) o tramite Smart Pianist con connessione Wi-Fi (pagina 62), viene emesso o meno su un computer o uno smart device insieme alla performance eseguita sullo strumento. Per trasmettere l'audio in ingresso, attivare la funzione Audio Loopback. Ad esempio, se si desidera registrare il suono in ingresso e il suono riprodotto sullo strumento utilizzando il computer o lo smart device collegato, impostarlo su On. Se si intende registrare solo il suono riprodotto sullo strumento utilizzando il computer o lo smart device, impostarlo su Off. La funzione è attivata per impostazione predefinita. L'impostazione di attivazione/disattivazione può essere modificata nella funzione F8.3 (pagina 52).

## Collegamento a un dispositivo MIDI (terminali MIDI)

TA3 TC3 SH3 SC3

Collegare un dispositivo MIDI esterno per controllarlo mediante questo strumento e viceversa. Utilizzare i terminali MIDI e cavi MIDI standard per collegare i dispositivi MIDI esterni (tastiera, sintetizzatore, sequencer e così via).

- **MIDI [IN]:** consente di ricevere i messaggi MIDI da un altro dispositivo MIDI.
- **MIDI [OUT]:** consente di trasmettere i messaggi MIDI generati su questo strumento a un altro dispositivo MIDI.

### Esempio:

Pannello inferiore dell'unità di controllo

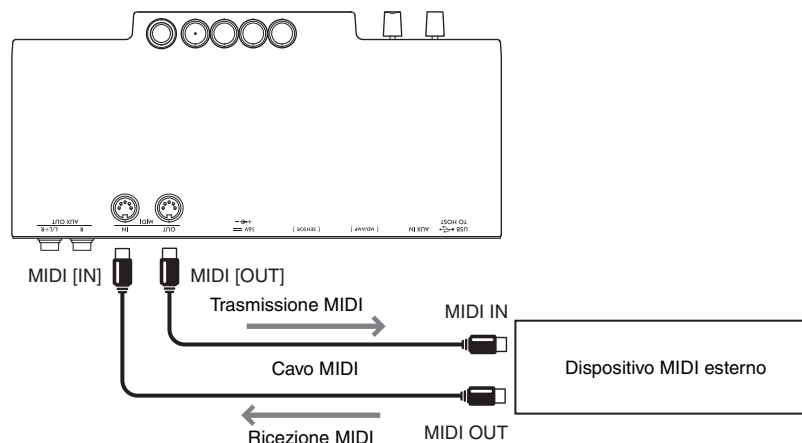

### NOTA

- Per informazioni dettagliate sul MIDI, fare riferimento al documento "MIDI Basics (Nozioni di base su MIDI)" scaricabile dal sito Web (pagina 11).
- Poiché i dati MIDI che possono essere trasmessi o ricevuti variano a seconda del tipo di dispositivo MIDI utilizzato, per sapere quali dati e comandi MIDI i dispositivi in uso possono trasmettere o ricevere, vedere il documento "MIDI Reference" sul sito Web (pagina 11).
- Non è possibile trasmettere i dati di song demo delle voci e song preset.
- Quando lo strumento è collegato a Smart Pianist, i messaggi MIDI non possono essere trasmessi dal terminale MIDI [OUT].
- Quando si trasmettono dati MIDI da questo strumento a un dispositivo MIDI esterno, potrebbero verificarsi suoni imprevisti a causa dei dati relativi alla funzione di creazione modelli Grand Expression (pagina 53).



# Appendice

## Elenco messaggi

Messaggio	Descrizione
<i>bt</i>	Lo strumento è in attesa dell'accoppiamento Bluetooth (pagina 59). Quando è visualizzato questo messaggio non è possibile utilizzare lo strumento.
<i>CLR</i>	È in corso l'inizializzazione dello strumento (pagina 54). Non spegnere l'unità quando è visualizzato questo messaggio.
<i>CON</i>	Lo strumento è collegato a uno smart device ed è in uso l'app "Smart Pianist" (pagina 61). Quando è visualizzato questo messaggio, controllare lo strumento utilizzando Smart Pianist. Per disconnettersi, chiudere Smart Pianist sullo smart device.
<i>E01</i>	L'impostazione del codice carattere (pagina 37) non è appropriata per il nome file della song selezionata. Cambiare l'impostazione del codice carattere.
	Il formato dei dati non è compatibile con lo strumento o i dati presentano altri problemi. Questa song non può essere selezionata.
	Esaurimento della memoria o del numero di file nell'unità flash USB di destinazione della copia. Eliminare tutte le song o file non necessari nell'unità flash USB (pagina 35).
	La song selezionata non può essere copiata o eliminata sullo strumento. Copiare o eliminare questi tipi di song su un computer.
Non viene trovata alcuna unità flash USB o si è verificato un problema nell'unità flash USB. Scollegare l'unità flash USB e ricollegarla, quindi ripetere l'operazione. Se questo messaggio viene visualizzato ripetutamente anche se non sono riportati altri problemi simili, è possibile che l'unità flash USB sia danneggiata.	
<i>E02</i>	Indica che l'unità flash USB è protetta da scrittura. Disattivare la protezione da scrittura prima dell'uso.
<i>E03</i>	La memoria dell'unità flash USB è piena o il numero di file e cartelle supera il limite del sistema.
<i>E04</i>	Il playback o la registrazione di una song audio non è riuscita. Se si utilizza un'unità flash USB su cui i dati sono già stati memorizzati o eliminati varie volte, accertarsi innanzitutto che l'unità flash USB non contenga dati importanti, quindi formattarla (pagina 56) per utilizzarla su questo strumento.
<i>E05</i>	La temperatura ambiente è troppo alta per suonare lo strumento in modalità TransAcoustic. Abbassare la temperatura della stanza in cui si trova lo strumento.
<i>EE1</i> - <i>EE6</i>	Si è verificato un malfunzionamento nello strumento. Contattare il rivenditore Yamaha più vicino o un distributore autorizzato.
<i>End</i>	L'operazione è stata completata.
<i>ENP</i>	La memoria disponibile dello strumento o dell'unità flash USB è insufficiente. Si consiglia di cancellare tutte le song utente non necessarie (pagina 35) per avere memoria sufficiente prima di iniziare a registrare.
<i>FUL</i>	Non è stato possibile completare l'operazione perché la memoria disponibile dello strumento o dell'unità flash USB è quasi vuota. Se questo messaggio viene visualizzato durante la registrazione, è possibile che i dati della performance non vengano salvati in modo corretto.
<i>NY</i>	Si tratta di una richiesta di conferma in cui si chiede se si desidera eliminare la song utente (pagina 35) o formattare l'unità flash USB (pagina 56). Premere il pulsante 3 [Func.] per eseguire l'operazione. Se si preme uno diverso dal pulsante 3 [Func.], l'operazione viene annullata.
<i>PrO</i>	La song selezionata è un file di sola lettura e non può essere eliminato o sovrascritto.

Messaggio	Descrizione
<i>UnF</i>	È collegata un'unità flash USB non formattata. Accertarsi innanzitutto che l'unità flash USB non contenga dati importanti, quindi formattarla (pagina 56).
<i>UoC</i>	La comunicazione con l'unità flash USB è stata interrotta a causa di un sovraccarico di corrente sull'unità flash USB. Scollegare l'unità flash USB dal terminale [USB TO DEVICE], quindi riaccendere lo strumento.
<i>UU1</i>	Comunicazione non riuscita con l'unità flash USB. Rimuovere l'unità flash USB e collegarla nuovamente. Se il messaggio viene visualizzato anche quando l'unità flash USB è collegata correttamente, provare a utilizzare un'altra unità flash USB.
<i>UU2</i>	L'unità flash USB non è supportata dallo strumento o sono state collegate troppe unità flash USB. Per informazioni sul collegamento dell'unità flash USB, vedere "Utilizzo di unità flash USB" (pagina 55).
<i>ūP5</i>	Lo strumento è in attesa di collegarsi a un punto di accesso tramite WPS (pagina 62). Quando è visualizzato questo messaggio non è possibile utilizzare lo strumento.
<i>ū.P.5.</i>	Si è verificato un malfunzionamento nello strumento mentre era in attesa di collegarsi a un punto di accesso tramite WPS (pagina 62). Ricollegare l'adattatore LAN wireless USB (UD-WL01, venduto separatamente) allo strumento e riprovare a stabilire il collegamento con il punto di accesso tramite WPS.

\* Quando è in corso un'operazione, ad esempio il salvataggio o il trasferimento di dati, sul display viene visualizzata una sequenza di trattini lampeggianti.

\* Premere qualsiasi pulsante per chiudere la visualizzazione del messaggio.

# Risoluzione dei problemi

Di seguito sono riportati alcuni suggerimenti per risolvere eventuali problemi dell'unità. Se non si riesce a risolvere personalmente il problema, consultare il proprio rivenditore autorizzato Yamaha. NON tentare di riparare lo strumento da solo.

Quando viene visualizzato un messaggio sul display, controllare l'Elenco messaggi a pagina 65.

Problema	Possibile causa e soluzione
L'unità non si accende.	L'adattatore CA e il cavo di alimentazione potrebbero non essere collegati correttamente. Accertarsi che le spine siano inserite correttamente (pagina 14).
Lo strumento si spegne automaticamente.	Ciò è normale. La funzione di spegnimento automatico è attiva. Se necessario, disattivare la funzione di spegnimento automatico (pagina 16).
Il volume è troppo basso o non si sente alcun suono.	Il volume è troppo basso. Impostarlo su un livello appropriato utilizzando il controllo [MASTER VOLUME] (pagine 19, 21).
	La voce è impostata su "---". Selezionare una voce diversa da "---" (pagina 22).
	La funzione Local Control è disattivata. Attivare Local Control nella funzione F7.2 (pagina 51).
Il suono del pianoforte acustico può essere ascoltato anche quando non si suona in modalità Acoustic.	Se si suona con estrema forza, è possibile che venga emesso il suono del pianoforte acustico. Moderare l'intensità dell'esecuzione.
Il bilanciamento o il volume è diverso tra le cuffie in dotazione e quelle disponibili in commercio.	Le proprietà delle cuffie variano in base al tipo; cuffie diverse potrebbero avere impostazioni di bilanciamento o volume differenti. Utilizzare lo stesso tipo di cuffie per ottenere prestazioni ottimali.
La struttura del pianoforte emette un suono vibrante quando lo si utilizza in modalità Quiet/TransAcoustic.	Non si tratta di un malfunzionamento. È il suono prodotto quando si colpiscono i tasti del pianoforte acustico.
Quando si suona una serie rapida di note in modalità Quiet/TransAcoustic/Layer, viene emesso un suono più forte rispetto all'effettiva intensità di esecuzione.	Non si tratta di un malfunzionamento. La struttura del pianoforte TransAcoustic™ o del Silent Piano™ fa sì che ciò possa accadere in alcuni casi.
Il ritmo non si avvia.	La funzione Synchro Start è attivata. Premendo un tasto qualsiasi si avvia la riproduzione del ritmo. La funzione Synchro Start può essere attivata/disattivata nella funzione F6.5 (pagina 51).
Il metronomo, la song MIDI o il ritmo vanno leggermente fuori tempo quando si suona la tastiera.	Ciò si verifica raramente quando Grand Expression Modeling è impostato su "Dynamic". In tal caso, impostare Grand Expression Modeling su "Static" nella funzione F2.7 (pagina 46).
Non viene applicato alcun effetto di riverbero al suono anche quando è attivato.	È possibile che la profondità di riverbero sia impostata al minimo. Regolare tale profondità nella funzione F1.2 (pagina 45).
	(Solo su TA3/TC3) Quando la spia [TA] è accesa (in modalità TransAcoustic o Layer), l'effetto Reverb viene disattivato automaticamente e non viene applicato alcun effetto.
Il suono aleggia per troppo tempo.	La profondità di riverbero (funzione F1.2) o al risonanza dumper (funzione F2.2) potrebbe essere impostata su un livello eccessivo. Impostare questi parametri su un livello appropriato (pagine 45, 46).
Si sente rumore dallo strumento.	Il rumore può essere dovuto all'interferenza causata dall'utilizzo di un telefono cellulare nelle immediate vicinanze dello strumento. Spegnerne il telefono cellulare oppure utilizzarlo lontano dallo strumento.
	Il rumore può essere dovuto all'interferenza causata dall'utilizzo di uno smartphone nelle immediate vicinanze dello strumento. Quando si collega uno smart device allo strumento in modalità wireless, si consiglia di attivare la modalità aereo di tale dispositivo, quindi di attivare il Wi-Fi/Bluetooth sullo smart device in uso per evitare i disturbi causati dalla comunicazione.
L'intonazione dello strumento è diversa da quella di altri strumenti.	L'intonazione varia a seconda dello strumento. È possibile regolare l'intonazione di questo strumento nella funzione F3.4 (pagina 47) in modo che corrisponda a quella di altri strumenti.

Problema	Possibile causa e soluzione
<p>Il dispositivo Bluetooth (ad esempio uno smart device) non può essere collegato allo strumento.</p>	<p>La funzione Bluetooth è disattivata su questo strumento o sul dispositivo Bluetooth. Assicurarsi che la funzione Bluetooth sia attivata su entrambi i dispositivi. L'attivazione/la disattivazione della funzione Bluetooth può essere impostata nella funzione F7.5 (pagina 51).</p>
	<p>Il dispositivo Bluetooth non è accoppiato allo strumento. Il dispositivo e lo strumento devono essere accoppiati tra loro (pagina 59).</p>
	<p>Questo strumento e il dispositivo Bluetooth sono troppo distanti. Utilizzare il dispositivo nelle immediate vicinanze dello strumento.</p>
	<p>Nelle vicinanze è presente un dispositivo (forno a microonde, dispositivo LAN wireless ecc.) che emette dei segnali nella banda di frequenza a 2,4 GHz. Allontanare lo strumento da tutti i dispositivi che potrebbero emettere segnali di radiofrequenza.</p>
<p>L'audio trasmesso tramite Bluetooth si interrompe.</p>	<p>Il volume di uscita del dispositivo Bluetooth collegato allo strumento è troppo basso, di conseguenza l'audio viene tagliato dalla funzione Noise Gate dopo che viene inviato allo strumento. Aumentare il volume di uscita del dispositivo. Il livello di volume riprodotto dallo strumento può essere regolato con il controllo [VOLUME].</p>
<p>L'audio inviato ai jack [AUX IN] si interrompe.</p>	<p>Il volume di uscita del dispositivo esterno collegato al jack [AUX IN] è troppo basso. Aumentare il volume di uscita del dispositivo esterno. Il livello di volume riprodotto dallo strumento può essere regolato con il controllo [VOLUME]. La funzione AUX IN Noise Gate può eliminare i suoni deboli desiderati; in tal caso, disattivare la funzione nella funzione F8.2 (pagina 52).</p>

# Elenco delle voci

Le celle contrassegnate da "✓" indicano le caratteristiche disponibili (illustrate di seguito) per la voce.

- **Campionamento stereo:** viene utilizzato il campionamento stereo per la voce.
- **Sensibilità al tocco:** il volume risponde all'intensità di esecuzione.
- **Campionamento key-off:** il suono key-off (l'impercettibile effetto che si produce quando viene rilasciato un tasto) è campionato per la voce.

## NOTA

- VRM è efficace per le voci nella categoria "Piano". Per ulteriori informazioni su VRM, vedere pagina 53.
- La creazione modelli Grand Expression è efficace per le voci "CFX Grand" e "Bösendorfer". Per ulteriori informazioni sulla creazione modelli Grand Expression, vedere pagina 53.

Numero della voce		Nome della voce	Descrizione	Sensibilità al tocco	Campionamento stereo	Campionamento key-off
TA3/SH3	TC3/SC3					
<b>Piano</b>						
PF 1	PF 1	CFX Grand	Suono di pianoforte a coda da concerto della serie CFX di Yamaha con un ampio intervallo dinamico per il massimo controllo espressivo. Ideale per suonare in qualsiasi genere e stile musicale. È disponibile se l'impostazione binaurale è disattivata (pagina 49).	✓	✓	✓
		Binaural CFX Grand	Suono di pianoforte a coda da concerto della serie CFX di Yamaha con campionamento binaurale; si tratta di un metodo ottimizzato per l'utilizzo delle cuffie. Ascoltare il suono attraverso le cuffie dà l'impressione di essere immersi nel suono, esattamente come se questo provenisse dal pianoforte. È disponibile se l'impostazione binaurale è attivata (pagina 49).			
PF 2	PF 2	Bösendorfer	Famoso suono del pianoforte a coda da concerto viennese Bösendorfer Imperial. Il suo suono ampio e caldo evoca le dimensioni dello strumento ed è ideale per esprimere tenerezza nelle composizioni. È disponibile se l'impostazione binaurale è disattivata (pagina 49).	✓	✓	✓
		Binaural Bösendorfer	Famoso suono del pianoforte a coda da concerto viennese Bösendorfer Imperial con campionamento binaurale; si tratta di un metodo ottimizzato per l'utilizzo delle cuffie. Ascoltare il suono attraverso le cuffie dà l'impressione di essere immersi nel suono, esattamente come se questo provenisse dal pianoforte. È disponibile se l'impostazione binaurale è attivata (pagina 49).			
PF 3	—	Pop Grand	Suono di pianoforte leggermente più brillante. Ideale per la musica leggera.	✓	✓	✓
PF 4	—	Ballad Grand	Suono di pianoforte a coda con un timbro morbido e caldo. Ideale per suonare delle ballate.	✓	✓	✓
PF 5	PF 3	Upright Piano	Suono campionato da un pianoforte verticale, modello Yamaha SU7. Offre un carattere tonale unico e, al contempo, più "leggero".	✓	✓	—

Numero della voce		Nome della voce	Descrizione	Sensibilità al tocco	Campionamento stereo	Campionamento key-off
TA3/SH3	TC3/SC3					
<b>Fortepiano</b>						
<b>FP1</b>	—	Scarlatti Piano	Suono di un pianoforte realizzato da un costruttore di strumenti musicali a Firenze all'inizio del XVIII secolo. Il costruttore è famoso per aver inventato il pianoforte. Si ritiene che Scarlatti abbia utilizzato il pianoforte realizzato dal costruttore. Il suono è squillante e brillante.	✓	✓	✓
<b>FP2</b>	—	Mozart Piano	Suono di un pianoforte realizzato da un costruttore di strumenti musicali a Vienna alla fine del XVIII secolo. Mozart e Beethoven hanno suonato e apprezzato molto i pianoforti di questo costruttore. Il suo suono è chiaro e leggero.	✓	✓	—
<b>FP3</b>	—	Beethoven Piano	Suono di un pianoforte realizzato da un costruttore di pianoforti a Londra all'inizio del XIX secolo. Haydn e Beethoven hanno composto molti capolavori ispirati ai pianoforti di questo costruttore. Vanta bassi profondi, alti scintillanti e fortissimo energico.	✓	✓	✓
<b>FP4</b>	—	Chopin Piano	Suono di un pianoforte realizzato da un costruttore di pianoforti a Parigi nel XIX secolo. Chopin amava profondamente i pianoforti di questo costruttore che rispondevano bene al suo tocco sensibile. Ha un suono come una voce che canta, a volte sensuale, a volte malinconica.	✓	✓	—
<b>E.Piano</b>						
<b>EP1</b>	<b>EP1</b>	Stage E.Piano	Suono di un pianoforte elettrico generato utilizzando "rebbi" metallici colpiti da martelletti. Suono morbido se suonato in modo lieve e grintoso quando suonato in modo energico.	✓	—	✓
<b>EP2</b>	<b>EP2</b>	DX E.Piano	Suono di pianoforte elettronico prodotto mediante un sintetizzatore FM. Il tono cambia al variare del tocco di esecuzione. ideale per la musica pop.	✓	—	—
<b>EP3</b>	<b>EP3</b>	Vintage EP	Suono di pianoforte elettrico generato usando ance metalliche percosse dai martelletti, largamente utilizzato per la musica rock e pop.	✓	—	✓
<b>Harpichord</b>						
<b>HS1</b>	<b>HS1</b>	Harpichord 8'	Suono del clavicembalo utilizzato frequentemente nella musica barocca. Le variazioni del tocco di esecuzione non influiscono sul volume e quando si rilasciano i tasti si percepisce un suono caratteristico.	—	✓	✓
<b>HS2</b>	—	Harpsi. 8'+4'	Clavicembalo con l'aggiunta di un'ottava superiore. Produce un suono più brillante.	—	✓	✓
<b>HS3</b>	—	Vibraphone	Suono di vibrafono con tono ampio e chiaro. Premendo il pedale sinistro si attiva e disattiva il vibrato.	✓	✓	—
<b>HS4</b>	<b>HS2</b>	Celesta	Suono di una celesta (strumento a percussione il cui suono è prodotto da martelletti che colpiscono delle barre metalliche). Questo strumento è molto noto in quanto viene utilizzato nella "Danza della fata confetto" dello "Schiaccianoci" di Ciaikovskij.	✓	✓	—

Numero della voce		Nome della voce	Descrizione	Sensibilità al tocco	Campionamento stereo	Campionamento key-off
TA3/SH3	TC3/SC3					
<b>Organ</b>						
<i>Or 1</i>	<i>Or 1</i>	Organ Principal	Questa voce offre la combinazione di canne (8'+4'+2') di un organo principale (strumento di ottone) ed è adatta per la musica barocca da chiesa.	—	✓	—
<i>Or 2</i>	—	Organ Tutti	Questa voce offre un corredo completo da organo a canne il cui suono è stato reso famoso dalla "Toccata e fuga" di Bach.	—	✓	—
<i>Or 3</i>	<i>Or 2</i>	Jazz Organ	Suono di un organo elettrico usato di frequente nello stile di musica jazz e rock. Premendo il pedale sinistro, la velocità dell'effetto altoparlante rotante passa da lenta a veloce.	—	—	—
<b>Pad</b>						
<i>Pd 1</i>	<i>Pd 1</i>	Strings	Suono di un ensemble di archi su vasta scala con attacco lento.	✓	✓	—
<i>Pd 2</i>	—	Choir	Voce di coro estesa e spaziosa. Perfetta per la creazione di armonie ricche in brani lenti.	✓	✓	—
<i>Pd 3</i>	<i>Pd 2</i>	Synth Pad	Suono di sintetizzatore caldo, avvolgente e ampio,	✓	—	—
<b>Layer</b>						
<i>LY 1</i>	—	Piano + Strings	Combinazione delle voci di ensemble di pianoforte e archi, per avere un suono con timbri complessi come se si suonasse il pianoforte con l'accompagnamento di un'orchestra.	✓	✓	✓
<i>LY 2</i>	—	Piano + Pad	Combinazione delle voci Piano e Synth Pad.	✓	✓	✓
<i>LY 3</i>	—	Piano + DX E. Piano	Combinazione delle voci Piano e DX E. Piano.	✓	✓	✓

# Elenco delle song

## Song demo delle voci

Numero della song		Nome della voce	Nome della song	Compositore
TA3/SH3	TC3/SC3			
d01	d01	CFX Grand (Binaural CFX Grand)	24 Preludes Vivace C-Dur	A. Scriabin
d02	d02	Bosendorfer (Binaural Bösendorfer)	Widmung, S. 566, R. 253	F. Liszt
d03	—	Pop Grand	Originale	—
d04	—	Ballad Grand	Originale	—
d05	d03	Upright Piano	Italienisches Konzert, BWV.971-1 1st mov.	J. S. Bach
d06	—	Scarlatti Piano	Sonata G dur K.14 L.387	D. Scarlatti
d07	—	Mozart Piano	Sonata No.15 C dur K.545 1st mov.	W. A. Mozart
d08	—	Beethoven Piano	Für Elise a moll	L. v. Beethoven
d09	—	Chopin Piano	Nocturne op.27-2 Des dur	F. F. Chopin
d.10	d04	Stage E.Piano	Originale	—
d.11	d05	DX E.Piano	Originale	—
d.12	d06	Vintage EP	Originale	—
d.13	d07	Harpsichord 8'	Concerto a cembalo obbligato, 2 violini, viola e continuo No.7 g moll BWV 1058 1st mov.	J. S. Bach
d.14	—	Harpsi. 8'+4'	Gigue, French Suite No. 5, BWV 816	J. S. Bach
d.15	—	Vibraphone	Originale	—
d.16	d08	Celesta	Dance of the Sugar Plum Fairy	P. I. Tchaikovsky
d.17	d09	Organ Principal	Herr Christ, der ein'ge Gottes-Sohn, BWV 601	J. S. Bach
d.18	—	Organ Tutti	Originale	—
d.19	d.10	Jazz Organ	Originale	—
d20	d.11	Strings	Originale	—
d21	—	Choir	Originale	—
d22	d.12	Synth Pad	Originale	—
d23	—	Piano + Strings	Originale	—



Numero della song		Nome della voce	Nome della song	Compositore
TA3/SH3	TC3/SC3			
d.24	—	Piano + Pad	Originale	—
d.25	—	Piano + DX E.Piano	Originale	—

Le song demo, escluse le song originali, sono brevi estratti riarrangiati dalle composizioni originali. Le altre song demo "originali" sono brani originali Yamaha (© Yamaha Corporation).

## Song preset

Numero della song	Nome della song	Compositore
<b>Arrangiamenti</b>		
P.01	Canon D dur	J. Pachelbel
P.02	Air On the G String	J. S. Bach
P.03	Jesus, Joy of Man's Desiring	J. S. Bach
P.04	Twinkle, Twinkle, Little Star	Tradizionale
P.05	Piano Sonate op.31-2 "Tempest" 3rd mov.	L. v. Beethoven
P.06	Ode to Joy	L. v. Beethoven
P.07	Wiegenlied op.98-2	F. P. Schubert
P.08	Grande Valse Brillante	F. F. Chopin
P.09	Polonaise op.53 "Héroïque"	F. F. Chopin
P.10	La Campanella	F. Liszt
P.11	Salut d'amour op.12	E. Elgar
P.12	From the New World	A. Dvořák
P.13	Sicilienne	G.U. Fauré
P.14	Clair de lune	C. A. Debussy
P.15	Jupiter (The Planets)	G. Holst

Numero della song	Nome della song	Compositore
<b>Duets</b>		
P.16	Menuett (Eine kleine Nachtmusik K.525)	W. A. Mozart
P.17	Menuett G dur	L. v. Beethoven
P.18	Marcia alla Turca	L. v. Beethoven
P.19	Piano Concerto No.1 op.11 2nd mov.	F. F. Chopin
P.20	The Nutcracker Medley	P. I. Tchaikovsky
<b>Composizioni originali</b>		
P.21	Prelude (Wohltemperierte Klavier I No.1)	J. S. Bach
P.22	Menuett G dur BWV Anh.114	J. S. Bach
P.23	Piano Sonate No.15 K.545 1st mov.	W. A. Mozart
P.24	Turkish March	W. A. Mozart
P.25	Piano Sonate op.13 "Pathétique" 2nd mov.	L. v. Beethoven
P.26	Für Elise	L. v. Beethoven
P.27	Piano Sonate op.27-2 "Mondschein" 1st mov.	L. v. Beethoven
P.28	Impromptu op.90-2	F. P. Schubert

Numero della song	Nome della song	Compositore
P.29	Frühlingslied op.62-6	J. L. F. Mendelssohn
P.30	Fantaisie-Impromptu	F. F. Chopin
P.31	Etude op.10-3 "Chanson de l'adieu"	F. F. Chopin
P.32	Etude op.10-12 "Revolutionary"	F. F. Chopin
P.33	Valse op.64-1 "Petit chien"	F. F. Chopin
P.34	Nocturne op.9-2	F. F. Chopin
P.35	Nocturne KK4a-16/BI 49 [Posth.]	F. F. Chopin
P.36	Träumerei	R. Schumann
P.37	Barcarolle	P. I. Tchaikovsky
P.38	La prière d'une Vierge	T. Badarzewska
P.39	Liebesträume No.3	F. Liszt

Numero della song	Nome della song	Compositore
P.40	Blumenlied	G. Lange
P.41	Humoresque	A. Dvořák
P.42	Arietta	E. H. Grieg
P.43	Tango (España)	I. Albéniz
P.44	The Entertainer	S. Joplin
P.45	Maple Leaf Rag	S. Joplin
P.46	La Fille aux Cheveux de Lin	C. A. Debussy
P.47	Arabesque No.1	C. A. Debussy
P.48	Cakewalk	C. A. Debussy
P.49	Je te veux	E. Satie
P.50	Gymnopédies No.1	E. Satie

# Specifiche tecniche

(\*) Le voci con asterischi si riferiscono ai modelli dotati di pedale del sostenuto.

			TA3	TC3	SH3	SC3
<b>Nome del prodotto</b>			Pianoforte TransAcoustic™		SILENT Piano™	
<b>Sistema di silenziamento</b>	<b>Meccanismo</b>		Blocco del percussore dei martelletti (pianoforti a coda: innescati da sistema di azionamento del motore o leva di silenziamento, Pianoforti verticali: innescati dalla leva di silenziamento* o dal pedale di silenziamento)			
	<b>Azione (solo per pianoforti a coda)</b>		Meccanismo rapido di fuga	—	Meccanismo rapido di fuga	
<b>Soundboard Drive System</b>	<b>Meccanismo</b>		Technologie TransAcoustic™		—	
	<b>Trasduttore</b>		Esclusivamente per TA3	Esclusivamente per TC3	—	
<b>Interfaccia di controllo</b>	<b>Tastiera</b>	<b>Risposta al tocco</b>	Piano, Piano/Medio, Medio, Medio/Duro, Duro, Fisso			
	<b>Pedale</b>		Damper, Sostenuto*/Silenziamento, Piano			
	<b>Display</b>	<b>Tipo</b>	LED a 7 segmenti			
	<b>Pannello</b>	<b>Lingua</b>	Inglese			
<b>Sistema di sensori</b>	<b>Sensori tasti</b>	<b>Sistema</b>	Sistema di sensori articolazioni			
		<b>Sensori tasti</b>	Tipo induttivo elettromagnetico a rilevamento continuo contactless			
		<b>Sensori martelletti (solo per pianoforti a coda)</b>	Tipo a fibra ottica a 2 punti contactless	—	Tipo a fibra ottica a 2 punti contactless	—
	<b>Sensori dei pedali</b>	<b>Pedale damper</b>	Sensore di rilevamento continuo			
		<b>Pedale del sostenuto*</b>	Sensore rilevamento on/off	—	Sensore rilevamento on/off	—
		<b>Sordina</b>	Sensore rilevamento on/off			
<b>Voci</b>	<b>Generazione dei suoni</b>	<b>Suono di pianoforte</b>	Yamaha CFX, Bösendorfer Imperial			
		<b>Campionamento binauricolare</b>	Sì (solo "CFX Grand" e "Bösendorfer")			
	<b>Effetto per pianoforte</b>	<b>VRM (Virtual Resonance Modeling)</b>	Sì			
		<b>Creazione modelli Grand Expression</b>	Sì			
		<b>Campioni keyoff</b>	Sì			
		<b>Rilascio graduale</b>	Sì			
	<b>Polifonia (max.)</b>		256			
	<b>Preset</b>	<b>Numero di voci</b>	25 (Piano 5 + Fortepiano 4 + Altri 16)	12 (Piano 3 + Altri 9)	25 (Piano 5 + Fortepiano 4 + Altri 16)	12 (Piano 3 + Altri 9)
	<b>Voci per il playback della song</b>		480 voci XG + 12 kit di batteria/SFX	—	480 voci XG + 12 kit di batteria/SFX	—
	<b>Effetti</b>	<b>Tipi</b>	<b>Riverbero</b>	6 tipi		
<b>Brillantezza</b>			5 tipi			
<b>Intelligent Acoustic Control (IAC)</b>			Sì			
<b>Stereophonic Optimizer</b>			Sì (voci di pianoforte diverse da "CFX Grand" e "Bösendorfer")			
<b>Song (MIDI)</b>	<b>Preset</b>	<b>Numero di song preset</b>	25 song demo delle voci, 50 classici	12 song demo delle voci, 50 classici	25 song demo delle voci, 50 classici	12 song demo delle voci, 50 classici
	<b>Registrazione</b>	<b>Numero di song</b>	10			
		<b>Capacità dati</b>	Circa 500 KB/song			

			TA3	TC3	SH3	SC3
<b>Song (MIDI)</b>	<b>Formato</b>	<b>Playback</b>	SMF (formato 0, formato 1)			
		<b>Registrazione</b>	SMF (formato 0)			
<b>Song (audio)</b>	<b>Tempo di registrazione (max.)</b>		80 minuti/song			
	<b>Formato</b>	<b>Playback</b>	WAV (44,1 kHz, 16 bit, stereo)			
		<b>Registrazione</b>	WAV (44,1 kHz, 16 bit, stereo)			
<b>Funzioni</b>	<b>Ritmi</b>	<b>Numero di ritmi</b>	20			
	<b>Controlli generali</b>	<b>Metronomo</b>	Sì			
		<b>Intervallo di tempo</b>	5–500			
		<b>Trasposizione</b>	–12–0–+12			
		<b>Accordatura</b>	414,8–440,0–466,8 Hz (incrementi di 0,2 Hz circa)			
		<b>Interfaccia audio USB</b>	44,1 kHz, 24 bit, stereo			
<b>Bluetooth</b> (questa funzione potrebbe non essere inclusa a seconda del paese in cui è stato acquistato il prodotto).	<b>Audio</b>		Profilo supportato: A2DP, codec compatibile: SBC			
	<b>MIDI</b>		Conforme alle specifiche MIDI per il Bluetooth a basso consumo energetico			
	<b>Versione Bluetooth</b>		5.0			
	<b>Uscita wireless</b>		Bluetooth classe 2			
	<b>Distanza massima di comunicazione</b>		Circa 10 m			
	<b>Frequenza radio</b>		2,401 – 2,481 MHz			
	<b>Potenza di uscita massima (EIRP)</b>		4 dBm			
	<b>Tipo di modulazione</b>		FHSS			
<b>Storage e connettività</b>	<b>Storage</b>	<b>Memoria interna</b>	Circa 1,3 MB			
		<b>Unità esterne</b>	Unità flash USB			
	<b>Connettività</b>	<b>DC IN</b>	24 V		16 V	
		<b>Cuffie</b>	Presse mini stereo (x 2)			
		<b>MIDI</b>	[IN], [OUT]	—	[IN], [OUT]	—
		<b>AUX IN</b>	Presse mini stereo			
		<b>AUX OUT</b>	[L/L+R], [R] (presa cuffie standard)	—	[L/L+R], [R] (presa cuffie standard)	—
		<b>USB TO DEVICE</b>	Sì			
		<b>USB TO HOST</b>	Sì			
<b>Alimentazione</b>	<b>Adattatore CA</b>		PA-500		PA-300C	
	<b>Uscita</b>		DC 24 V, 2,5 A		DC 16 V, 2,4 A	
	<b>Polarità</b>		+  –		+  –	
	<b>Consumo elettrico</b>		26 W (in caso di impiego dell'adattatore CA PA-500)	17 W (in caso di utilizzo dell'adattatore CA PA-500)	8 W (in caso di impiego dell'adattatore CA PA-300C)	
	<b>Spegnimento automatico</b>		Sì			
<b>Accessori in dotazione</b>			Manuale di istruzioni, spartiti "50 Classical Music Masterpieces" (solo TA3/SH3), cuffie, gancio per cuffie, viti per il montaggio del gancio per le cuffie, adattatore CA*, cavo di alimentazione* *Potrebbe non essere incluso a seconda del paese in cui è stato acquistato lo strumento. Verificare con il rivenditore Yamaha locale.			
<b>Accessori venduti a parte</b> (potrebbero non essere disponibili in alcuni paesi)			Adattatore LAN wireless USB (UD-WL01), adattatore CA (TA3/TC3: PA-500, SH3/SC3: PA-300C)			

Il contenuto del presente manuale si applica alle ultime specifiche tecniche a partire dalla data di pubblicazione. Per ottenere la versione più recente del manuale, accedere al sito Web Yamaha e scaricare il file corrispondente. Dal momento che le specifiche tecniche, le apparecchiature e gli accessori venduti separatamente potrebbero variare a seconda del paese in cui viene distribuito il prodotto, verificare con il rivenditore Yamaha.

# Indice

---

## A

Accessori .....	11
Accoppiamento .....	52, 59
Alimentazione .....	14
App .....	61
Audio Bluetooth .....	59
Audio EQ .....	49
Audio Loopback .....	52, 64
[AUX IN], jack .....	58
AUX IN Noise Gate .....	52

## B

Backup .....	51
Bass .....	51
Beat .....	39
Bluetooth .....	8, 51, 61
Body Resonance .....	46
Brilliance .....	49

## C

Campionamento binauricolare .....	19, 49
Codice carattere .....	37
Computer .....	63
Computer-related Operations (Operazioni che prevedono l'uso di un computer) .....	11
Copia (song utente) .....	34
Creazione modelli Grand Expression .....	53
Cuffie .....	18

## D

Damper Noise .....	46, 53
Damper Resonance .....	46
Dati di backup .....	54
Dispositivo USB .....	55
Duplex Scale .....	53
Duplex Scale Resonance .....	46

## E

Elenco dei ritmi .....	42
Elenco delle funzioni .....	45
Elenco delle song .....	72
Elenco delle voci .....	23, 69
Eliminazione (song utente) .....	35
Ending .....	50

## F

Formattazione (unità flash USB) .....	56
Funzione .....	44

## G

Gancio per le cuffie .....	19
Glossario .....	53
Grand Expression Modeling .....	46

## H

Half Pedal Point .....	47
------------------------	----

## I

IAC .....	49
Impostazione TransAcoustic .....	49
Indicazione tempo .....	39
Inizializzazione .....	54
Interfaccia audio USB .....	63
Intro .....	50

## J

Jack AUX OUT .....	57
--------------------	----

## L

LAN wireless .....	62
Lingua .....	37
Local Control .....	51

## M

Master Tune .....	47
Messaggio .....	65
Metronomo .....	38, 50
MIDI Reference .....	11
MIDI transmit channel .....	51
Modalità Access Point .....	62
Modalità Acoustic .....	17
Modalità Infrastructure .....	62
Modalità Layer .....	21
Modalità Quiet .....	18
Modalità TransAcoustic .....	20

## P

Pan .....	46
Parte .....	28, 31
Playback (song) .....	24, 27

## R

Registrazione .....	29
Registrazione audio .....	29
Registrazione MIDI .....	29
Riproduzione (ritmo) .....	41
Risoluzione dei problemi .....	67
Ritmo .....	41, 50
Riverbero .....	45

## S

Smart device .....	61
Smart Pianist .....	61
Smart Pianist User Guide (Manuale dell'utente di Smart Pianist) .....	11
Song .....	24
Song audio .....	24
Song demo .....	24, 72
Song demo delle voci .....	24, 72
Song esterna .....	24
Song MIDI .....	24
Song preset .....	24, 73
Song utente .....	24, 34
Specifiche tecniche .....	75
Spegnimento automatico .....	16, 52
Stereophonic Optimizer .....	19, 49
String Resonance .....	46
Synchro Start .....	51

## T

Temperament .....	48
Tempo .....	27, 39
Terminali MIDI .....	64
Touch Sensitivity .....	47
Transpose (Song) .....	50
Trasposizione (tastiera) .....	47
Tuning .....	47

## U

Unità di controllo .....	12
Unità flash USB .....	55
[USB TO DEVICE], terminale .....	55
UTILITY .....	38

## V

Versione .....	52
Voce .....	22
Volume (generale) .....	18, 20
Volume (metronomo/ritmo) .....	40, 43, 50
Volume (song audio) .....	50
Volume balance .....	50
VRM .....	46, 53

## W

Wi-Fi .....	62
WPS .....	62

## Modified BSD license

COPYRIGHT © 2016 STMicroelectronics

Redistribution and use in source and binary forms, with or without modification, are permitted provided that the following conditions are met:

1. Redistributions of source code must retain the above copyright notice, this list of conditions and the following disclaimer.
2. Redistributions in binary form must reproduce the above copyright notice, this list of conditions and the following disclaimer in the documentation and/or other materials provided with the distribution.
3. Neither the name of STMicroelectronics nor the names of its contributors may be used to endorse or promote products derived from this software without specific prior written permission.

THIS SOFTWARE IS PROVIDED BY THE COPYRIGHT HOLDERS AND CONTRIBUTORS "AS IS" AND ANY EXPRESS OR IMPLIED WARRANTIES, INCLUDING, BUT NOT LIMITED TO, THE IMPLIED WARRANTIES OF MERCHANTABILITY AND FITNESS FOR A PARTICULAR PURPOSE ARE DISCLAIMED. IN NO EVENT SHALL THE COPYRIGHT HOLDER OR CONTRIBUTORS BE LIABLE FOR ANY DIRECT, INDIRECT, INCIDENTAL, SPECIAL, EXEMPLARY, OR CONSEQUENTIAL DAMAGES (INCLUDING, BUT NOT LIMITED TO, PROCUREMENT OF SUBSTITUTE GOODS OR SERVICES; LOSS OF USE, DATA, OR PROFITS; OR BUSINESS INTERRUPTION) HOWEVER CAUSED AND ON ANY THEORY OF LIABILITY, WHETHER IN CONTRACT, STRICT LIABILITY, OR TORT (INCLUDING NEGLIGENCE OR OTHERWISE) ARISING IN ANY WAY OUT OF THE USE OF THIS SOFTWARE, EVEN IF ADVISED OF THE POSSIBILITY OF SUCH DAMAGE.

## Apache License 2.0

Copyright (c) 2009-2018 Arm Limited. All rights reserved.

SPDX-License-Identifier: Apache-2.0

Licensed under the Apache License, Version 2.0 (the License); you may not use this file except in compliance with the License.

You may obtain a copy of the License at  
[www.apache.org/licenses/LICENSE-2.0](http://www.apache.org/licenses/LICENSE-2.0)

Unless required by applicable law or agreed to in writing, software distributed under the License is distributed on an AS IS BASIS, WITHOUT WARRANTIES OR CONDITIONS OF ANY KIND, either express or implied.  
See the License for the specific language governing permissions and limitations under the License.

## For U.S.A.

This transmitter must not be co-located or operated in conjunction with any other antenna or transmitter.

(554-M01 FCC transmitter 01)

This equipment complies with FCC radiation exposure limits set forth for an uncontrolled environment and meets the FCC radio frequency (RF) Exposure Guidelines. This equipment has very low levels of RF energy that is deemed to comply without testing of specific absorption rate (SAR).

(554-M04 FCC portable 01)

## For Canada

This equipment complies with ISED radiation exposure limits set forth for an uncontrolled environment and meets RSS-102 of the ISED radio frequency (RF) Exposure rules as this equipment has very low levels of RF energy.

Cet équipement est conforme aux limites d'exposition aux rayonnements énoncées pour un environnement non contrôlé et respecte les règles d'exposition aux fréquences radioélectriques (RF) CNR-102 de l'ISDE puisque cet appareil a un niveau très bas d'énergie RF.

(0555-M05\_ised\_portable\_01)

This device contains licence-exempt transmitter(s)/receiver(s) that comply with Innovation, Science and Economic Development Canada's licence-exempt RSS(s). Operation is subject to the following two conditions:

1. This device may not cause interference.
2. This device must accept any interference, including interference that may cause undesired operation of the device.

L'émetteur/récepteur exempt de licence contenu dans le présent appareil est conforme aux CNR d'Innovation, Sciences et Développement économique Canada applicables aux appareils radio exempts de licence. L'exploitation est autorisée aux deux conditions suivantes :

1. L'appareil ne doit pas produire de brouillage;
2. L'appareil doit accepter tout brouillage radioélectrique subi, même si le brouillage est susceptible d'en compromettre le fonctionnement.

(555-M13 ISED RSS 01)

## For Mexico

La operación de este equipo está sujeta a las siguientes dos condiciones: (1) es posible que este equipo o dispositivo no cause interferencia perjudicial y (2) este equipo o dispositivo debe aceptar cualquier interferencia, incluyendo la que pueda causar su operación no deseada.

(556-M02 MX operating condition 01)



## For European Union and United Kingdom

<b>EN</b>	<b>SIMPLIFIED EU DECLARATION OF CONFORMITY / SIMPLIFIED UK DECLARATION OF CONFORMITY</b>
	Hereby, Yamaha Music Europe GmbH declares that the radio equipment type [TA3, TC3, SH3, SC3] is in compliance with Directive 2014/53/EU and the radio equipment regulations of UK. The full texts of the EU declaration of conformity and the UK declaration of conformity are available at the following internet address: <a href="https://europe.yamaha.com/en/support/compliance/doc.html">https://europe.yamaha.com/en/support/compliance/doc.html</a>
<b>FR</b>	<b>DECLARATION UE DE CONFORMITE SIMPLIFIEE</b>
	Le soussigné, Yamaha Music Europe GmbH, déclare que l'équipement radioélectrique du type [TA3, TC3, SH3, SC3] est conforme à la directive 2014/53/UE. Le texte complet de la déclaration UE de conformité est disponible à l'adresse internet suivante : <a href="https://europe.yamaha.com/en/support/compliance/doc.html">https://europe.yamaha.com/en/support/compliance/doc.html</a>
<b>DE</b>	<b>VEREINFACHTE EU-KONFORMITÄTSEKTLÄRUNG</b>
	Hiermit erklärt Yamaha Music Europe GmbH, dass der Funkanlagentyp [TA3, TC3, SH3, SC3] der Richtlinie 2014/53/EU entspricht. Der vollständige Text der EU-Konformitätserklärung ist unter der folgenden Internetadresse verfügbar: <a href="https://europe.yamaha.com/en/support/compliance/doc.html">https://europe.yamaha.com/en/support/compliance/doc.html</a>
<b>SV</b>	<b>FÖRENKLAD EU-FÖRSÄKRAN OM ÖVERENSSTÄMMELSE</b>
	Härmed försäkrar Yamaha Music Europe GmbH att denna typ av radioustrüstning [TA3, TC3, SH3, SC3] överensstämmer med direktiv 2014/53/EU. Den fullständiga texten till EU-försäkran om överensstämmelse finns på följande webbadress: <a href="https://europe.yamaha.com/en/support/compliance/doc.html">https://europe.yamaha.com/en/support/compliance/doc.html</a>
<b>IT</b>	<b>DICHIARAZIONE DI CONFORMITÀ UE SEMPLIFICATA</b>
	Il fabbricante, Yamaha Music Europe GmbH, dichiara che il tipo di apparecchiatura radio [TA3, TC3, SH3, SC3] è conforme alla direttiva 2014/53/UE. Il testo completo della dichiarazione di conformità UE è disponibile al seguente indirizzo Internet: <a href="https://europe.yamaha.com/en/support/compliance/doc.html">https://europe.yamaha.com/en/support/compliance/doc.html</a>
<b>ES</b>	<b>DECLARACIÓN UE DE CONFORMIDAD SIMPLIFICADA</b>
	Por la presente, Yamaha Music Europe GmbH declara que el tipo de equipo radioeléctrico [TA3, TC3, SH3, SC3] es conforme con la Directiva 2014/53/UE. El texto completo de la declaración UE de conformidad está disponible en la dirección Internet siguiente: <a href="https://europe.yamaha.com/en/support/compliance/doc.html">https://europe.yamaha.com/en/support/compliance/doc.html</a>
<b>PT</b>	<b>DECLARAÇÃO UE DE CONFORMIDADE SIMPLIFICADA</b>
	O(a) abaixo assinado(a) Yamaha Music Europe GmbH declara que o presente tipo de equipamento de rádio [TA3, TC3, SH3, SC3] está em conformidade com a Diretiva 2014/53/UE. O texto integral da declaração de conformidade está disponível no seguinte endereço de Internet: <a href="https://europe.yamaha.com/en/support/compliance/doc.html">https://europe.yamaha.com/en/support/compliance/doc.html</a>
<b>NL</b>	<b>VEREENVOUDIGDE EU-CONFORMITEITSVERKLARING</b>
	Hierbij verklaar ik, Yamaha Music Europe GmbH, dat het type radioapparatuur [TA3, TC3, SH3, SC3] conform is met Richtlijn 2014/53/EU. De volledige tekst van de EU-conformiteitsverklaring kan worden geraadpleegd op het volgende internetadres: <a href="https://europe.yamaha.com/en/support/compliance/doc.html">https://europe.yamaha.com/en/support/compliance/doc.html</a>
<b>BG</b>	<b>ОПРОСТЕНА ЕС ДЕКЛАРАЦИЯ ЗА СЪОТВЕТСТВИЕ</b>
	С настоящото Yamaha Music Europe GmbH декларира, че този тип радиосъоръжение [TA3, TC3, SH3, SC3] е в съответствие с Директива 2014/53/ЕС. Цялостният текст на ЕС декларацията за съответствие може да се намери на следния интернет адрес: <a href="https://europe.yamaha.com/en/support/compliance/doc.html">https://europe.yamaha.com/en/support/compliance/doc.html</a>
<b>CS</b>	<b>ZJEDNODUŠENÉ EU PROHLÁŠENÍ O SHODĚ</b>
	Tímto Yamaha Music Europe GmbH prohlašuje, že typ rádiového zařízení [TA3, TC3, SH3, SC3] je v souladu se směrnicí 2014/53/EU. Úplné znění EU prohlášení o shodě je k dispozici na této internetové adrese: <a href="https://europe.yamaha.com/en/support/compliance/doc.html">https://europe.yamaha.com/en/support/compliance/doc.html</a>
<b>DA</b>	<b>FORENKLET EU-OVERENSSTEMMELSESEKTLÆRING</b>
	Hermed erklærer Yamaha Music Europe GmbH, at radioudstyrstypen [TA3, TC3, SH3, SC3] er i overensstemmelse med direktiv 2014/53/EU. EU-overensstemmelseserklæringens fulde tekst kan findes på følgende internetadresse: <a href="https://europe.yamaha.com/en/support/compliance/doc.html">https://europe.yamaha.com/en/support/compliance/doc.html</a>
<b>ET</b>	<b>LIHTSUSTATUD ELI VASTAVUSDEKLARATSIOON</b>
	Käesolevaga deklareerib Yamaha Music Europe GmbH, et käesolev raadioseadme tüüp [TA3, TC3, SH3, SC3] vastab direktiivi 2014/53/EL nõuetele. ELi vastavusdeklaratsiooni täielik tekst on kättesaadav järgmisel internetiaadressil: <a href="https://europe.yamaha.com/en/support/compliance/doc.html">https://europe.yamaha.com/en/support/compliance/doc.html</a>

<b>EL</b>	<b>ΑΠΛΟΥΣΤΕΥΜΕΝΗ ΔΗΛΩΣΗ ΣΥΜΜΟΡΦΩΣΗΣ ΕΕ</b>
	Με την παρούσα ο/η Yamaha Music Europe GmbH, δηλώνει ότι ο ραδιοεξοπλισμός [TA3, TC3, SH3, SC3] πληροί την οδηγία 2014/53/ΕΕ. Το πλήρες κείμενο της δήλωσης συμμόρφωσης ΕΕ διατίθεται στην ακόλουθη ιστοσελίδα στο διαδίκτυο: <a href="https://europe.yamaha.com/en/support/compliance/doc.html">https://europe.yamaha.com/en/support/compliance/doc.html</a>
<b>HR</b>	<b>POJEDNOSTAVLJENA EU IZJAVA O SUKLADNOSTI</b>
	Yamaha Music Europe GmbH ovime izjavljuje da je radijska oprema tipa [TA3, TC3, SH3, SC3] u skladu s Direktivom 2014/53/EU. Cjeloviti tekst EU izjave o sukladnosti dostupan je na sljedećoj internetskoj adresi: <a href="https://europe.yamaha.com/en/support/compliance/doc.html">https://europe.yamaha.com/en/support/compliance/doc.html</a>
<b>LV</b>	<b>VIENKĀRŠOTA ES ATBILSTĪBAS DEKLARĀCIJA</b>
	Ar šo Yamaha Music Europe GmbH deklarē, ka radioiekārta [TA3, TC3, SH3, SC3] atbilst Direktīvai 2014/53/ES. Pilns ES atbilstības deklarācijas teksts ir pieejams šādā interneta vietnē: <a href="https://europe.yamaha.com/en/support/compliance/doc.html">https://europe.yamaha.com/en/support/compliance/doc.html</a>
<b>LT</b>	<b>SUPAPRASTINTA ES ATITIKTIES DEKLARACIJA</b>
	Aš, Yamaha Music Europe GmbH, patvirtinu, kad radijo įrenginių tipas [TA3, TC3, SH3, SC3] atitinka Direktyvą 2014/53/ES. Visas ES atitikties deklaracijos tekstas prieinamas šiuo interneto adresu: <a href="https://europe.yamaha.com/en/support/compliance/doc.html">https://europe.yamaha.com/en/support/compliance/doc.html</a>
<b>HU</b>	<b>EGYSZERŰSÍTETT EU-MEGFELELŐSÉGI NYILATKOZAT</b>
	Yamaha Music Europe GmbH igazolja, hogy a [TA3, TC3, SH3, SC3] típusú rádióberendezés megfelel a 2014/53/EU irányelvnek. Az EU-megfelelőségi nyilatkozat teljes szövege elérhető a következő internetes címen: <a href="https://europe.yamaha.com/en/support/compliance/doc.html">https://europe.yamaha.com/en/support/compliance/doc.html</a>
<b>PL</b>	<b>UPROSZCZONA DEKLARACJA ZGODNOŚCI UE</b>
	Yamaha Music Europe GmbH niniejszym oświadcza, że typ urządzenia radiowego [TA3, TC3, SH3, SC3] jest zgodny z dyrektywą 2014/53/UE. Pełny tekst deklaracji zgodności UE jest dostępny pod następującym adresem internetowym: <a href="https://europe.yamaha.com/en/support/compliance/doc.html">https://europe.yamaha.com/en/support/compliance/doc.html</a>
<b>RO</b>	<b>DECLARAȚIA UE DE CONFORMITATE SIMPLIFICATĂ</b>
	Prin prezenta, Yamaha Music Europe GmbH declară că tipul de echipamente radio [TA3, TC3, SH3, SC3] este în conformitate cu Directiva 2014/53/UE. Textul integral al declarației UE de conformitate este disponibil la următoarea adresă internet: <a href="https://europe.yamaha.com/en/support/compliance/doc.html">https://europe.yamaha.com/en/support/compliance/doc.html</a>
<b>SK</b>	<b>ZJEDNODUŠENÉ EÚ VYHLÁSENIE O ZHODE</b>
	Yamaha Music Europe GmbH týmto vyhlasuje, že rádiové zariadenie typu [TA3, TC3, SH3, SC3] je v súlade so smernicou 2014/53/EÚ. Úplné EÚ vyhlásenie o zhode je k dispozícii na tejto internetovej adrese: <a href="https://europe.yamaha.com/en/support/compliance/doc.html">https://europe.yamaha.com/en/support/compliance/doc.html</a>
<b>SL</b>	<b>POENOSTAVLJENA IZJAVA EU O SKLADNOSTI</b>
	Yamaha Music Europe GmbH potrjuje, da je tip radijske opreme [TA3, TC3, SH3, SC3] skladen z Direktivo 2014/53/EU. Celotno besedilo izjave EU o skladnosti je na voljo na naslednjem spletnem naslovu: <a href="https://europe.yamaha.com/en/support/compliance/doc.html">https://europe.yamaha.com/en/support/compliance/doc.html</a>
<b>FI</b>	<b>YKSINKERTAISTETTU EU-VAATIMUSTENMUKAISUUSVAKUUTUS</b>
	Yamaha Music Europe GmbH vakuuttaa, että radiolaitetyypit [TA3, TC3, SH3, SC3] on direktiivin 2014/53/EU mukainen. EU-vaatimustenmukaisuusvakuutuksen täysimittainen teksti on saatavilla seuraavassa internetosoitteessa: <a href="https://europe.yamaha.com/en/support/compliance/doc.html">https://europe.yamaha.com/en/support/compliance/doc.html</a>
<b>TR</b>	<b>BASİTLEŞTİRİLMİŞ AVRUPA BİRLİĞİ UYGUNLUK BİLDİRİMİ</b>
	İşbu belge ile, Yamaha Music Europe GmbH, radyo cihaz tipinin [TA3, TC3, SH3, SC3], Direktif 2014/53/ AB'ye uygunluğunu beyan eder. AB uyumu beyanının tam metni aşağıdaki internet adresinden edinilebilir: <a href="https://europe.yamaha.com/en/support/compliance/doc.html">https://europe.yamaha.com/en/support/compliance/doc.html</a>

(559-M01 RED DoC URL 02)

### Information for users on collection and disposal of old equipment:



This symbol on the products, packaging, and/or accompanying documents means that used electrical and electronic products should not be mixed with general household waste.

For proper treatment, recovery and recycling of old products, please take them to applicable collection points, in accordance with your national legislation.

By disposing of these products correctly, you will help to save valuable resources and prevent any potential negative effects on human health and the environment which could otherwise arise from inappropriate waste handling.

For more information about collection and recycling of old products, please contact your local municipality, your waste disposal service or the point of sale where you purchased the items.

#### For business users in the European Union:

If you wish to discard electrical and electronic equipment, please contact your dealer or supplier for further information.

#### Information on Disposal in other Countries outside the European Union:

This symbol is only valid in the European Union. If you wish to discard these items, please contact your local authorities or dealer and ask for the correct method of disposal.

(58-M02 WEEE en 01)

### Información para usuarios sobre la recogida y eliminación de los equipos antiguos



Este símbolo en los productos, embalajes y documentos anexos significa que los productos eléctricos y electrónicos no deben mezclarse con los desperdicios domésticos normales.

Para el tratamiento, recuperación y reciclaje apropiados de los productos antiguos, llévelos a puntos de reciclaje correspondientes, de acuerdo con la legislación nacional.

Al deshacerse de estos productos de forma correcta, ayudará a ahorrar recursos valiosos y a impedir los posibles efectos desfavorables en la salud humana y en el entorno que de otro modo se producirían si se trataran los desperdicios de modo inapropiado.

Para obtener más información acerca de la recogida y el reciclaje de los productos antiguos, póngase en contacto con las autoridades locales, con el servicio de eliminación de basuras o con el punto de venta donde adquirió los artículos.

#### Para los usuarios empresariales de la Unión Europea:

Si desea desechar equipos eléctricos y electrónicos, póngase en contacto con su vendedor o proveedor para obtener más información.

#### Información sobre la eliminación en otros países fuera de la Unión Europea:

Este símbolo solo es válido en la Unión Europea. Si desea desechar estos artículos, póngase en contacto con las autoridades locales o con el vendedor y pregúnteles el método correcto.

(58-M02 WEEE es 01)

### Informations concernant la collecte et le traitement des déchets d'équipements électriques et électroniques



Le symbole sur les produits, l'emballage et/ou les documents joints signifie que les produits électriques ou électroniques usagés ne doivent pas être mélangés avec les déchets domestiques habituels.

Pour un traitement, une récupération et un recyclage appropriés des déchets d'équipements électriques et électroniques, veuillez les déposer aux points de collecte prévus à cet effet, conformément à la réglementation nationale.

En vous débarrassant correctement des déchets d'équipements électriques et électroniques, vous contribuerez à la sauvegarde de précieuses ressources et à la prévention de potentiels effets négatifs sur la santé humaine qui pourraient advenir lors d'un traitement inapproprié des déchets.

Pour plus d'informations à propos de la collecte et du recyclage des déchets d'équipements électriques et électroniques, veuillez contacter votre municipalité, votre service de traitement des déchets ou le point de vente où vous avez acheté les produits.

#### Pour les professionnels dans l'Union européenne :

Si vous souhaitez vous débarrasser des déchets d'équipements électriques et électroniques, veuillez contacter votre vendeur ou fournisseur pour plus d'informations.

#### Informations sur la mise au rebut dans d'autres pays en dehors de l'Union européenne :

Ce symbole est seulement valable dans l'Union européenne. Si vous souhaitez vous débarrasser de déchets d'équipements électriques et électroniques, veuillez contacter les autorités locales ou votre fournisseur et demander la méthode de traitement appropriée.

(58-M02 WEEE fr 01)

## Verbraucherinformation zur Sammlung und Entsorgung alter Elektrogeräte



Befindet sich dieses Symbol auf den Produkten, der Verpackung und/oder beiliegenden Unterlagen, so sollten benutzte elektrische Geräte nicht mit dem normalen Haushaltsabfall entsorgt werden. In Übereinstimmung mit Ihren nationalen Bestimmungen bringen Sie alte Geräte bitte zur fachgerechten Entsorgung, Wiederaufbereitung und Wiederverwendung zu den entsprechenden Sammelstellen.

Durch die fachgerechte Entsorgung der Elektrogeräte helfen Sie, wertvolle Ressourcen zu schützen, und verhindern mögliche negative Auswirkungen auf die menschliche Gesundheit und die Umwelt, die andernfalls durch unsachgerechte Müllentsorgung auftreten könnten.

Für weitere Informationen zum Sammeln und Wiederaufbereiten alter Elektrogeräte kontaktieren Sie bitte Ihre örtliche Stadt- oder Gemeindeverwaltung, Ihren Abfallentsorgungsdienst oder die Verkaufsstelle der Artikel.

### Information für geschäftliche Anwender in der Europäischen Union:

Wenn Sie Elektrogeräte ausrangieren möchten, kontaktieren Sie bitte Ihren Händler oder Zulieferer für weitere Informationen.

### Entsorgungsinformation für Länder außerhalb der Europäischen Union:

Dieses Symbol gilt nur innerhalb der Europäischen Union. Wenn Sie solche Artikel ausrangieren möchten, kontaktieren Sie bitte Ihre örtlichen Behörden oder Ihren Händler und fragen Sie nach der sachgerechten Entsorgungsmethode.

(58-M02 WEEE de 01)

## Informazioni per gli utenti sulla raccolta e lo smaltimento di vecchia attrezzatura



Questi simboli sui prodotti, sull'imballaggio e/o sui documenti che li accompagnano, indicano che i prodotti elettrici ed elettronici non devono essere mischiati con i rifiuti generici.

Per il trattamento, il recupero e il riciclaggio appropriato di vecchi prodotti, si prega di portarli ai punti di raccolta designati, in accordo con la legislazione locale.

Smaltendo correttamente questi prodotti si potranno recuperare risorse preziose, oltre a prevenire potenziali effetti negativi sulla salute e l'ambiente che potrebbero sorgere a causa del trattamento improprio dei rifiuti.

Per ulteriori informazioni sulla raccolta e il riciclaggio di vecchi prodotti, si prega di contattare l'amministrazione comunale locale, il servizio di smaltimento dei rifiuti o il punto vendita dove sono stati acquistati gli articoli.

### Per utenti imprenditori dell'Unione europea:

Se si desidera scartare attrezzatura elettrica ed elettronica, si prega di contattare il proprio rivenditore o il proprio fornitore per ulteriori informazioni.

### Informazioni sullo smaltimento negli altri Paesi al di fuori dell'Unione europea:

Questi simboli sono validi solamente nell'Unione Europea; se si desidera scartare questi articoli, si prega di contattare le autorità locali o il rivenditore e richiedere informazioni sulla corretta modalità di smaltimento.

(58-M02 WEEE it 01)



YAMAHA CORPORATION

10-1, Naka-ku, Hamamatsu, 430-8650 JAPAN

© 2022 Yamaha Corporation

Published 04/2023

MWTOYI-C0



YN731A0